



Notice d'utilisation

Lave-vaisselle intégrable

User guide

Integrated dishwasher

LVI48-L3f

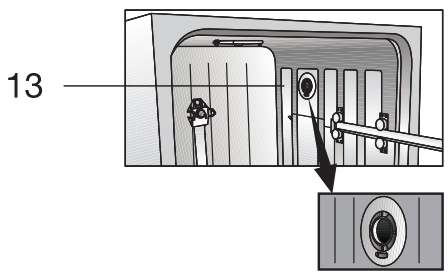
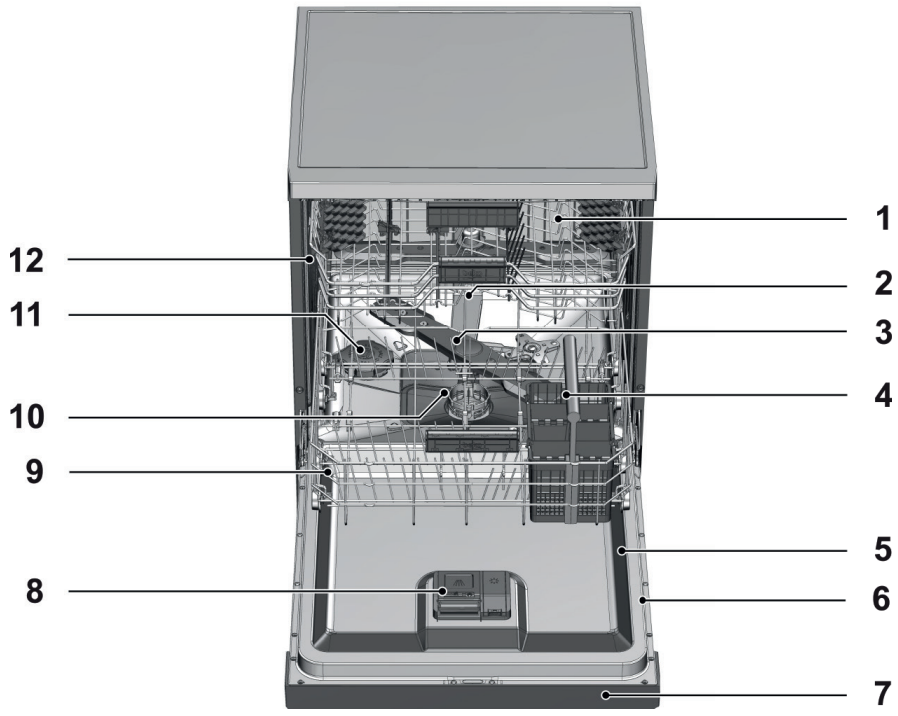

	FR	EN
①	Panier supérieur	Upper rack
②	Bras d'aspersion supérieur	Upper spray arm
③	Bras d'aspersion inférieur	Lower spray arm
④	Panier à couverts	Cutlery basket
⑤	Porte	Door
⑥	Étiquette signalétique	Type label
⑦	Bandeau de commande	Control panel
⑧	Distributeur de détergent	Detergent dispenser
⑨	Panier inférieur	Lower rack
⑩	Filtres	Filters
⑪	Couvercle du réservoir de sel	Salt tank lid
⑫	Rail du panier supérieur	Upper rack rail
⑬	Système de séchage par ventilation	Ventilation drying system

SOMMAIRE	4
CONFORMITÉ AUX NORMES ET DONNÉES D'ESSAI / DÉCLARATION DE CONFORMITÉ CE	6
SPÉCIFICATIONS TECHNIQUES	6
INSTALLATION	8
EMPLACEMENT D'INSTALLATION APPROPRIÉ	8
RACCORDEMENT À L'ARRIVÉE D'EAU	9
TEMPÉRATURE D'EAU AUTORISÉE : JUSQU'À 25 °C	9
RACCORDEMENT DU CONDUIT D'ÉVACUATION	10
RÉGLAGE DES PIEDS	10
BRANCHEMENT ÉLECTRIQUE	10
PREMIÈRE UTILISATION	11
ASTUCES POUR ÉCONOMISER DE L'ÉNERGIE	12
SYSTÈME D'ADOUCCISSEMENT D'EAU	12
RÉGLAGE DU SYSTÈME D'ADOUCCISSEMENT DE L'EAU	12
PRÉPARATION	12
AJOUT DE SEL	14
DÉTERGENT	15
AJOUT DE DÉTERGENT	15
DÉTERGENTS EN PASTILLES	17
PRODUIT DE RINÇAGE	18
ÉLÉMENTS À NE PAS LAVER AU LAVE-VAISSELLE	19
DISPOSITION DE LA VAISSELLE DANS LE LAVE-VAISSELLE	20
PANIER À COUVERTS	21
TIGES RÉTRACTABLES DU PANIER INFÉRIEUR	22
ÉTAGÈRES À TASSES DU PANIER SUPÉRIEUR	23
RÉGLAGE EN HAUTEUR DU PANIER SUPÉRIEUR	24
TOUCHES	26

FONCTIONNEMENT DE L'APPAREIL	26
PRÉPARATION DE L'APPAREIL	27
FONCTIONS ADDITIONNELLES	29
FONCTION TABLETTE TOUT EN 1 F1	29
FONCTION DEMI-CHARGE F2	29
CHANGEMENT DU VOLUME DU SIGNAL SONORE	30
PLANIFICATION DE L'HEURE DE LAVAGE	30
MODIFICATION DES PARAMÈTRES AVEC LA FONCTION DÉPART DIFFÉRÉ ACTIVÉE	30
POUR ANNULER LA FONCTION DÉPART DIFFÉRÉ	31
DÉMARRAGE DU PROGRAMME	31
ANNULATION DU PROGRAMME	31
INDICATEUR DE SEL (☹)	32
INDICATEUR DE PRODUIT DE RINÇAGE (☼)	32
RÉGLAGE DE LA QUANTITÉ DE PRODUIT DE RINÇAGE	32
FIN DU PROGRAMME	32
INDICATEUR DE COUPURE D'EAU	33
SÉCURITÉ ANTI-DÉBORDEMENT	33
NETTOYAGE CUVE	33
NETTOYAGE DES SURFACES EXTÉRIEURES DE L'APPAREIL	34
NETTOYAGE DE L'INTÉRIEUR DE L'APPAREIL	34
NETTOYAGE DES FILTRES	34
ENTRETIEN ET NETTOYAGE	34
NETTOYAGE DU FILTRE DU TUYAU D'ARRIVÉE D'EAU	36
NETTOYAGE DES BRAS D'ASPERSION	36
BRAS D'ASPERSION INFÉRIEUR	36
BRAS D'ASPERSION SUPÉRIEUR	37
DÉPANNAGE	38

SPÉCIFICATIONS TECHNIQUES

CE CONFORMITÉ AUX NORMES ET DONNÉES D'ESSAI / DÉCLARATION DE CONFORMITÉ CE

Ce produit est conforme aux directives de l'UE suivantes:

Les étapes de conception, production et vente de ce produit sont en conformité avec les règles de sécurité de tous les règlements de l'Union européenne.

2014/35/UE, 2014/30/UE, 93/68/CE, IEC 60436 / EN 60436

Circuit d'alimentation	220-240 V, 50 Hz*
Consommation totale	1800-2100 W*
Puissance thermique	1800 W*
Intensité totale (varie selon le modèle)	10 A*
Consommation d'électricité de la vidange	30 W*
Puissance de la pompe	90 - 125 W*
Puissance de la pompe de vidange	30 W*
Pression de l'eau	0.3 -10 bar (= 3 - 100 N/cm ² = 0.01-1.0 Mpa)
* Pour connaître les valeurs électriques détaillées, consultez la plaque signalétique sur la porte de la machine.	

- **INFORMATION IMPORTANTE :** Les détails techniques peuvent être modifiés sans avertissement préalable pour améliorer la qualité du produit.
- **INFORMATION IMPORTANTE :** Les figures du manuel sont schématiques et peuvent ne pas correspondre exactement au produit.
- **INFORMATION IMPORTANTE :** Les valeurs présentées sur les étiquettes du produit ou dans la documentation fournie avec le produit, ont été obtenues en laboratoire en appliquant les normes correspondantes. Ces valeurs peuvent changer en fonction des conditions du fonctionnement et de l'environnement du produit.

Informations sur le produit	
Marque	Listo
Modèle	LVI48-L3f
Code article	8009767
Type de produit	Tout intégrable



INFORMATION



Vous pouvez trouver les informations sur les modèles telles qu'elles sont enregistrées dans la base de données des produits sur le site Web suivant en recherchant l'identifiant de votre modèle (*) figurant sur l'étiquette énergétique : <https://eprel.ec.europa.eu/>

La durée de service de votre appareil est de **2 ans**. Au cours de cette période, les pièces de rechange d'origine seront disponibles pour assurer le bon fonctionnement de l'appareil.

Lien internet vers le site web du fabricant où se trouvent les informations visées à l'annexe II, point 6, du règlement (UE) 2019/2022 de la Commission : <https://www.boulangier.com/info/assistance/>

INSTALLATION

Consultez l'agent de service agréé le plus proche pour l'installation de votre produit. Pour rendre votre machine prête à l'emploi, veuillez vérifier que le système électrique, de vidange et d'arrivée d'eau soient adaptés avant de faire appel à un service agréé. Si ce n'est pas le cas, contactez un technicien et un plombier qualifiés pour que les dispositions nécessaires soient effectuées.

- **INFORMATION IMPORTANTE :** La préparation de l'emplacement ainsi que des installations liées à l'électricité, au robinet d'eau et aux eaux usées sur le site de l'installation relèvent de la responsabilité du client.
- **AVERTISSEMENT :** L'installation et les branchements électriques de l'appareil doivent être effectués par l'agent de service agréé. Le fabricant se sera pas tenu pour responsable des dégâts consécutifs à des processus effectués par des personnes non autorisées.
- **AVERTISSEMENT :** Avant de procéder à l'installation, vérifiez si le produit présente des défauts. Si c'est le cas, ne le faites pas installer. Les produits endommagés présentent des risques pour votre sécurité.
- **INFORMATION IMPORTANTE :** Vérifiez que les tuyaux d'arrivée d'eau et de vidange ne sont pas pliés, pincés, ou écrasés lorsque vous remettez le produit en place après les procédures d'installation ou de nettoyage.

En plaçant l'appareil, faites attention à ne pas endommager le sol, les murs, la tuyauterie, etc. Évitez de déplacer l'appareil en le tenant par la porte ou par le bandeau.

EMPLACEMENT D'INSTALLATION APPROPRIÉ

1. Placez le produit sur un sol solide et résistant. L'appareil doit être installé sur une surface plane pour que la porte soit fermée facilement et en toute sécurité.
 2. Évitez d'installer le produit dans des endroits où la température est susceptible de descendre en-dessous de 0°C.
 3. Placez le produit à au moins 1 cm des autres meubles.
 4. Installez le produit sur un sol solide. Ne le placez pas sur une moquette ou sur des surfaces similaires.
- **AVERTISSEMENT :** N'installez pas le produit sur le câble d'alimentation.
5. Assurez-vous de choisir un emplacement qui vous permettra de charger et décharger la vaisselle d'une manière rapide et confortable.

6. Installez le produit dans un emplacement proche du robinet et tuyau de vidange. Choisissez l'emplacement en considérant qu'il ne pourra pas être changé une fois les branchements effectués.

RACCORDEMENT À L'ARRIVÉE D'EAU

- **INFORMATION IMPORTANTE :** Nous recommandons de fixer un filtre sur l'arrivée d'eau de la maison/de l'appartement pour protéger la machine des dommages qui pourraient être provoqués par les impuretés (sable, poussière, rouille, etc.) venant du système d'approvisionnement en eau de la ville ou de votre propre système d'eau, ainsi que pour empêcher des problèmes tels que le jaunissement ou l'accumulation de saletés à la fin du lavage.

TEMPÉRATURE D'EAU AUTORISÉE : JUSQU'À 25 °C

Il est déconseillé de raccorder le lavevaisselle à des appareils de chauffage de l'eau ouverts ou à des chauffe-eau à flux continu.

1. N'utilisez pas un tuyau d'arrivée d'eau ancien ou usagé sur votre produit neuf. Utilisez le nouveau tuyau d'arrivée d'eau fourni avec le produit.
 2. Branchez le tuyau d'arrivée d'eau directement au robinet d'eau. La pression venant du robinet doit être au minimum de 0.3 et au maximum de 10 bars. Si la pression de l'eau est supérieure à 10 bars, un réducteur de pression doit être fixé entre les deux.
 3. Ouvrez complètement les robinets après avoir effectué les branchements, afin de vérifier d'éventuelles fuites d'eau.
- **INFORMATION IMPORTANTE :** Utilisez une clé connecteur de tuyau pour brancher le tuyau d'arrivée d'eau au robinet d'eau avec un filetage extérieur de 3/4 pouces. Si nécessaire, utilisez un filtre pour filtrer les résidus des tuyaux.

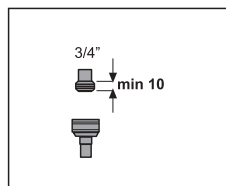

- **AVERTISSEMENT :** Pour votre sécurité, fermez complètement le robinet d'arrivée d'eau après la fin du programme de lavage.

RACCORDEMENT DU CONDUIT D'ÉVACUATION

Le tuyau d'évacuation de l'eau peut être directement raccordé au tuyau de vidange ou à la vidange de l'évier. La longueur de ce raccordement doit être au minimum à 50 cm et au maximum à 100 cm du sol. Un tuyau d'évacuation plus long que 4 mètres peut causer un lavage défectueux.

Fixez le tuyau d'évacuation d'eau au tuyau de vidange sans le plier. Fixez étroitement le tuyau d'évacuation d'eau au tuyau de vidange pour empêcher tout déplacement du tuyau d'évacuation d'eau durant le fonctionnement du produit.

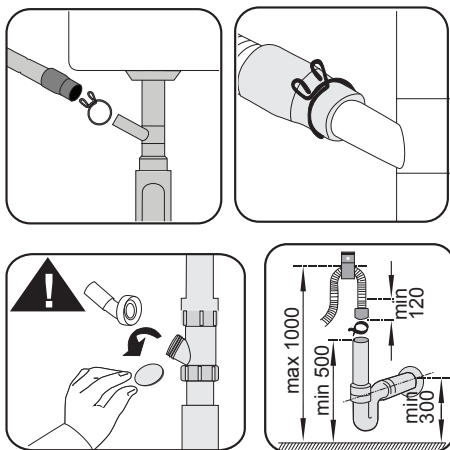

RÉGLAGE DES PIEDS

Si la porte de l'appareil ne peut pas être bien fermée ou si le produit se balance quand vous le poussez légèrement, vous devez ajuster ses pieds. Ajustez les pieds du produit comme indiqué sur le manuel d'installation fourni avec le produit.

- **AVERTISSEMENT :** La porte du lave-vaisselle doit être correctement alignée, pour éviter que de la vapeur chaude ne s'échappe ! Risque de brûlures graves, d'autres types de blessures ou de dommages sur les meubles.

BRANCHEMENT ÉLECTRIQUE

Branchez l'appareil à une ligne de terre protégée par un fusible répondant aux critères présentés dans le tableau des « Spécifications techniques ». Notre société ne sera pas tenue pour responsable des dégâts survenus suite à l'utilisation de l'appareil sans une installation de mise à la terre conforme aux réglementations locales en vigueur.

1. Le branchement doit être conforme à la réglementation en vigueur dans votre pays.
 2. La prise du câble d'alimentation doit être accessible facilement après l'installation.
- **AVERTISSEMENT :** Débranchez l'appareil après la fin du programme de lavage.
3. La tension et la protection admise du fusible ou du disjoncteur sont précisées dans la section « Caractéristiques techniques ». Si la valeur de courant du fusible ou du disjoncteur de votre domicile est inférieure à 16 ampères, demandez à un électricien qualifié d'installer un fusible de 16 ampères.
 4. La tension spécifiée doit être égale à celle de votre réseau électrique.
 5. Ne réalisez pas de branchements utilisant des rallonges électriques ou des multiprises.
- **AVERTISSEMENT :** Les câbles d'alimentation abîmés doivent être remplacés par un technicien du service après-vente.
 - **AVERTISSEMENT :** Si votre lave-vaisselle dispose d'un éclairage interne, faites remplacer l'ampoule uniquement par un technicien du service après-vente en cas d'éventuelles pannes impliquant ladite ampoule.
 - **AVERTISSEMENT :** Si le produit rencontre un problème, évitez de l'utiliser avant qu'il ne soit réparé par un technicien du service après-vente ! Vous vous exposeriez à un risque d'électrocution !

PREMIÈRE UTILISATION

Avant de commencer à utiliser votre appareil, assurez-vous que toutes les préparations ont été effectuées conformément aux consignes indiquées dans les sections "Consignes importantes de sécurité" et "Installation".

1. Pour préparer l'appareil à effectuer des lavages, faites-le fonctionner une première fois à vide sur le programme le plus court avec du détergent. Pour la première utilisation, remplissez le réservoir de sel avec 1 litre d'eau avant de le remplir de sel.
- **AVERTISSEMENT :** Il se peut qu'une petite quantité d'eau reste dans l'appareil après les essais de contrôle qualité réalisés en usine. Ceci ne présente aucun danger pour l'appareil.

PRÉPARATION

ASTUCES POUR ÉCONOMISER DE L'ÉNERGIE

Les informations suivantes vous aideront à utiliser le produit d'une manière écologique et écoénergétique :

1. Enlevez tous les restes d'aliments durcis sur la vaisselle avant de la mettre dans l'appareil.
2. Faites fonctionner le produit après l'avoir rempli complètement.
3. En sélectionnant un programme, consultez le tableau des programmes et les valeurs de consommations moyennes indiquées.
4. Ne mettez pas plus de détergent que suggéré sur l'emballage du détergent.
5. Laver la vaisselle au moyen d'un lave-vaisselle consomme généralement moins d'énergie et d'eau en fonctionnement que de laver la vaisselle à la main quand le lave-vaisselle ménager est utilisé conformément aux instructions du fabricant.

SYSTÈME D'ADOUCCISSEMENT D'EAU

Le produit est équipé d'un système d'adoucissement d'eau qui réduit la dureté de l'eau entrante. Ce système adoucit l'eau qui entre dans l'appareil à un niveau qui permettra de laver la vaisselle à la qualité requise.

- **INFORMATION IMPORTANTE :** La dureté de l'eau de votre alimentation doit être adoucie si elle est supérieure à 7° dH. Sinon, les ions à l'origine de la dureté s'accumuleront sur la vaisselle et pourront diminuer les performances de lavage, de rinçage et de séchage de la machine.





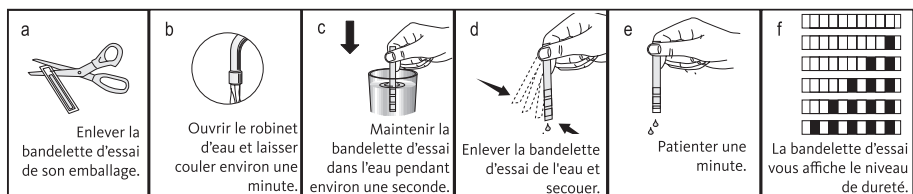

RÉGLAGE DU SYSTÈME D'ADOUCCISSEMENT DE L'EAU

1. Les performances de nettoyage, de rinçage et de séchage de votre lave-vaisselle augmentent lorsque le système d'adoucissement d'eau est réglé correctement.
2. Réglez le nouveau niveau de dureté de l'eau en suivant les instructions fournies dans ce manuel.
3. Utilisez la bandelette d'essai fournie avec le produit, conformément aux étapes indiquées ci-dessous, pour déterminer le niveau de dureté de l'eau.



Après avoir déterminé le niveau de dureté de l'eau :

1. Allumez la machine et appuyez simultanément sur les touches P Reset. 3" et Départ différé. Après l'affichage du compte à rebours (3,2,1), maintenir enfoncées lesdites touches pendant quelques secondes.
2. Appuyez plusieurs fois sur la touche P Reset. 3" pour activer la position r:.
3. À l'aide de la touche Départ différé, réglez le niveau de dureté de l'eau en l'ajustant à celui de votre habitation. Référez-vous au « Tableau de réglage du niveau de dureté de l'eau » pour un réglage adéquat.
4. Appuyez sur la touche Marche/arrêt pour enregistrer le réglage.
5. Tableau de réglage du niveau de dureté de l'eau

Niveau de dureté	Dureté de l'eau anglaise °dE	Dureté de l'eau allemande °dH	Dureté de l'eau française °dF	Témoin du niveau de dureté de l'eau
Niveau 0 	0-5	0-4	0-8	Appuyez sur la touche Départ différé pour changer le niveau de dureté de l'eau sur la position 1. (r1)
Premier niveau 	6-9	5-7	9-13	
Deuxième niveau 	10-15	8-12	14-22	Appuyez sur la touche Départ différé pour changer le niveau de dureté de l'eau sur la position 2. (r2)
Troisième niveau 	16-19	13-15	23-27	Appuyez sur la touche Départ différé pour changer le niveau de dureté de l'eau sur la position 3. (r3)
Quatrième niveau 	20-24	16-19	28-34	Appuyez sur la touche Départ différé pour changer le niveau de dureté de l'eau sur la position 4. (r4)
Cinquième niveau 	25-62	20-50	35-90	Appuyez sur la touche Départ différé pour changer le niveau de dureté de l'eau sur la position 5. (r5)

Si le niveau de dureté de l'eau est supérieur à 90 °dF ou si vous utilisez de l'eau de puits, il est recommandé d'utiliser des dispositifs de purification d'eau et des filtres spéciaux.

Si le niveau de dureté de l'eau que vous utilisez est inférieur à 13 °dF, vous n'avez pas à utiliser de sels dans votre lave-vaisselle. Dans ce cas, le témoin "manque de sel" s'allume de façon continue sur le panneau de la machine.

Si le niveau de dureté de l'eau est réglé sur le niveau 1, le témoin "manque de sel" s'allumera de façon continue même s'il n'est pas nécessaire d'utiliser du sel. Si vous utilisez du sel dans ce cas, le sel ne sera pas utilisé et l'indicateur de sel ne s'allumera pas.

- **INFORMATION IMPORTANTE :** Si vous déménagez, il est nécessaire de réajuster le niveau de dureté de l'eau de l'appareil en prenant en compte les informations fournies ci-dessus, conformément au niveau de dureté de l'eau de votre nouvelle

maison. Votre machine affichera le dernier réglage de niveau de dureté.

AJOUT DE SEL

Le système d'adoucissement de l'eau a besoin d'être régénéré pour que l'appareil offre en permanence les mêmes performances. Le sel du lave-vaisselle est utilisé à cette fin.

- **INFORMATION IMPORTANTE :** Utilisez uniquement du sel adoucissant destiné spécialement au lave-vaisselle.
 - **INFORMATION IMPORTANTE :** Il est recommandé d'utiliser du sel adoucissant en granules ou en poudre dans le système d'adoucissement de l'eau. N'utilisez pas de sels qui ne se dissolvent pas complètement dans l'eau comme du sel de table ou du gros sel dans l'appareil. Si vous le faites, la performance du système peut se détériorer avec le temps.
 - **INFORMATION IMPORTANTE :** Le réservoir de sel se remplit d'eau quand vous démarrez l'appareil. Par conséquent, ajoutez du sel juste avant d'utiliser la machine.
1. Commencez par sortir le panier inférieur pour ajouter le sel adoucissant.
 2. Tournez le couvercle du réservoir de sel dans le sens antihoraire pour l'ouvrir (A).



3. Ajoutez 1 litre d'eau dans le réservoir de sel de l'appareil uniquement lors de la première utilisation.
4. Remplissez le réservoir de sel en utilisant l'entonnoir à sel (D). Pour accélérer la dissolution du sel dans l'eau, remuez-le à l'aide d'une cuillère.

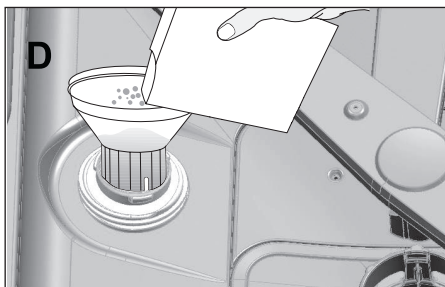

- **INFORMATION IMPORTANTE :** Vous pouvez verser environ 2 kg de sel adoucissant dans le réservoir de sel.

5. Remplacez le couvercle et vissez-le correctement lorsque le réservoir est plein.

- **INFORMATION IMPORTANTE :** Il est nécessaire d'ajouter du sel juste avant de mettre l'appareil en marche. Par conséquent, l'excès d'eau salée sera immédiatement vidangé, empêchant ainsi tout risque de corrosion de l'appareil. Si vous ne souhaitez pas démarrer le lavage immédiatement, faites fonctionner l'appareil à vide avec le programme le plus court.
- **INFORMATION IMPORTANTE :** Les différentes marques de sel sur le marché ont différentes tailles de particules et la dureté de l'eau peut varier. La dissolution du sel dans l'eau peut donc prendre plusieurs heures. Le voyant Sel peut rester allumé un moment après l'ajout de sel dans l'appareil.

DÉTERGENT

Vous pouvez utiliser du détergent en poudre, en liquide/gel ou en pastilles dans la machine.

- **AVERTISSEMENT :** Utilisez uniquement des détergents conçus spécialement pour les lave-vaisselle. Nous vous conseillons de ne pas utiliser des détergents contenant du chlore et du phosphate dans la mesure où ces agents sont nuisibles à l'environnement.

AJOUT DE DÉTERGENT

- **INFORMATION IMPORTANTE :** Lisez attentivement les avertissements sur l'emballage du détergent pour obtenir de meilleurs résultats de lavage et de séchage. Contactez le fabricant du détergent pour d'autres questions.

- **AVERTISSEMENT** : Ne mettez pas de solvants dans le distributeur de détergent. Il existe un risque d'explosion !

Placez le détergent dans le distributeur de détergent juste avant de mettre la machine en marche, comme illustré ci-dessous.

1. Poussez la languette (A) vers la droite pour ouvrir le couvercle du distributeur de détergent.

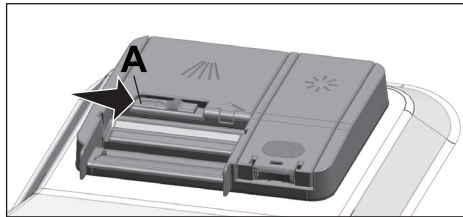

2. Mettez la quantité conseillée de détergent en poudre, en liquide/gel ou en pastille dans le réservoir.

- **INFORMATION IMPORTANTE** : Le distributeur de détergent contient des indicateurs de niveaux qui vous aident à utiliser la quantité appropriée de détergent en poudre. Lorsqu'il est plein, le distributeur de détergent peut contenir 45 cm³ de détergent. Remplissez le distributeur de détergent jusqu'au niveau 15 cm³ ou 25 cm³ en fonction du niveau de remplissage de la machine et/ou du degré de saleté de la vaisselle. Une pastille est suffisante si vous utilisez du détergent en pastilles.

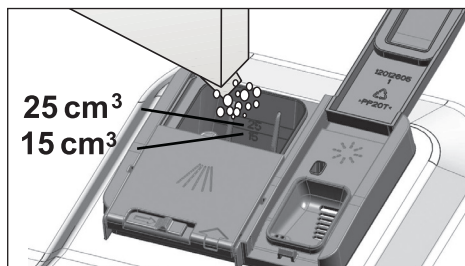

3. Poussez le couvercle du distributeur de détergent pour le fermer comme illustré sur les figures 1, 2 et 3 ci-contre. Vous entendrez un « clic » lorsque le couvercle sera fermé.

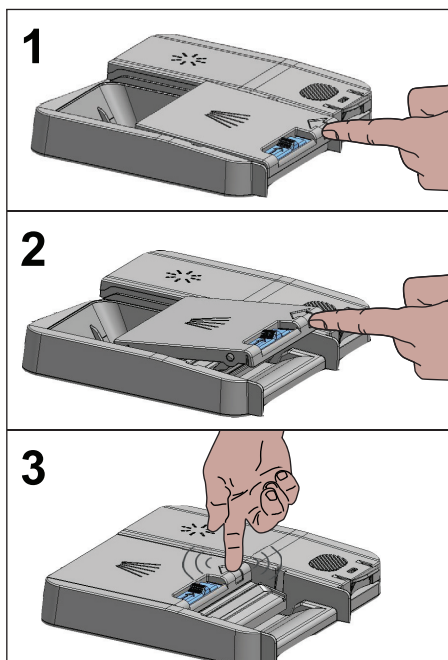

- **INFORMATION IMPORTANTE :** Utilisez le détergent en poudre ou en liquide/ gel dans des programmes courts sans pré-lavage, car la solubilité du détergent en pastilles change en fonction de la température et de la durée.

DÉTERGENTS EN PASTILLES

En plus des détergents en pastilles classiques liquides ou en poudre, on trouve également sur le marché des détergents en pastille qui cumulent l'effet d'un sel régénérant et/ou d'un produit de rinçage. Ces pastilles montrent leur efficacité jusqu'à un certain degré de dureté de l'eau (21° dH). Le sel régénérant et le produit de rinçage doivent également être utilisés avec le détergent si le niveau de dureté de l'eau est supérieur au niveau mentionné.

- **INFORMATION IMPORTANTE :** Les meilleurs résultats de lavage dans le lave-vaisselle sont obtenus en utilisant séparément un détergent, un produit de rinçage et du sel adoucissant.

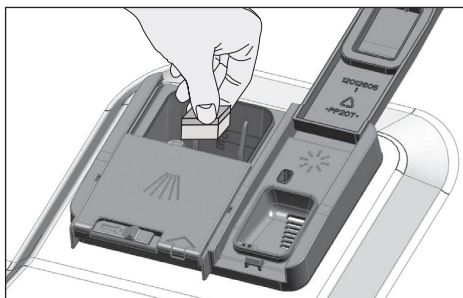

- **INFORMATION IMPORTANTE :** Respectez les instructions du fabricant du détergent figurant sur l'emballage lorsque vous utilisez des détergents en pastilles.
- **INFORMATION IMPORTANTE :** Contactez le fabricant du détergent si vos plats sont humides et/ou si vous remarquez des dépôts calcaires, en particulier sur les verres, après le lavage avec du détergent en pastilles.

Passage du détergent en poudre au détergent en pastilles :

1. Vérifiez que les réservoirs de sel et de produit de rinçage sont pleins.
2. Réglez la dureté de l'eau à son niveau maximum et faites tourner la machine à vide.
3. Après le cycle de lavage à vide, lisez le manuel d'utilisation et réglez le niveau de dureté de l'eau en fonction du niveau de dureté de l'eau de votre habitation.
4. Réalisez les réglages de rinçage appropriés.

PRODUIT DE RINÇAGE

- **INFORMATION IMPORTANTE :** Le produit de rinçage utilisé dans les lave-vaisselle est une formule spéciale utilisée pour améliorer l'efficacité de séchage et empêcher les traces de calcaire sur les éléments lavés. Par conséquent, assurez-vous d'utiliser un produit de rinçage dans le réservoir pour produits de rinçage et des produits de rinçage conçus spécialement pour les lave-vaisselle.

1. Ouvrez le couvercle du réservoir pour produit de rinçage à l'aide de la manette.

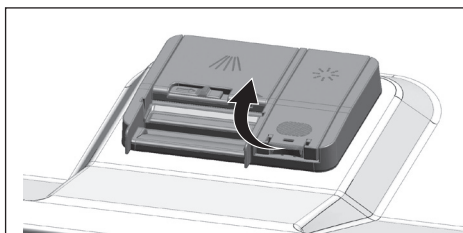

2. Remplissez le réservoir jusqu'au niveau « MAX ».

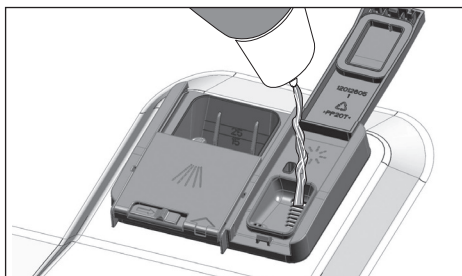

3. Appuyez légèrement sur le point (B) du couvercle du réservoir pour le fermer.

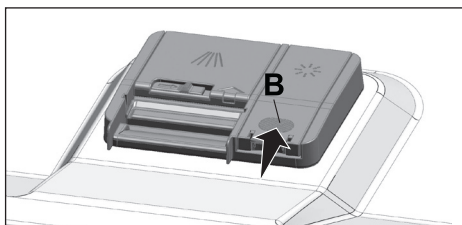

4. S'il y a des taches sur les couverts après le lavage, le niveau doit être augmenté et si vous observez une trace bleue après les avoir essuyés à la main, il doit être diminué. Il est réglé sur le niveau 3 comme réglage d'usine.

- **INFORMATION IMPORTANTE** : Le réglage du produit de rinçage est décrit dans la section « Réglage de la quantité de produit de rinçage » dans la section “Fonctionnement de l'appareil”.
- **INFORMATION IMPORTANTE** : Essayez le produit de rinçage qui a débordé hors du réservoir. Le produit de rinçage qui a débordé accidentellement provoquera de la mousse et diminuera éventuellement les performances de lavage.

ÉLÉMENTS À NE PAS LAVER AU LAVE-VAISSELLE

1. Ne lavez jamais la vaisselle présentant des cendres de cigarettes, des restes de bougies, de vernis, de teinture, de produits chimiques dans votre lave-vaisselle.
2. Ne lavez pas des couverts et des couteaux avec des manches en bois ou des pièces ne résistant pas à la chaleur, comme des plats en cuivre ou en étain dans le lave-vaisselle.

- **INFORMATION IMPORTANTE :** Les motifs décoratifs des éléments en porcelaine, ainsi que ceux en aluminium ou en argent peuvent être décolorés ou devenir ternes après un lavage au lave-vaisselle, comme cela peut arriver en cas de lavage à la main. Certains types de verres délicats et les cristaux peuvent devenir ternes avec le temps. Nous vous recommandons fortement de vérifier si la vaisselle que vous allez acheter est adaptée au lave-vaisselle.

DISPOSITION DE LA VAISSELLE DANS LE LAVE-VAISSELLE

Vous pouvez utiliser votre lave-vaisselle de manière optimale du point de vue de la consommation d'énergie et des performances de lavage et de séchage uniquement si vous disposez la vaisselle de manière ordonnée.

1. Enlevez tous les restes de nourriture présents sur la vaisselle (os, miettes, etc.) avant de les mettre dans l'appareil.
 2. Disposez les pièces fines et étroites dans les sections centrales des paniers, si possible.
 3. Placez les éléments très sales et grands dans le panier inférieur et les éléments plus petits, délicats et légers dans le panier supérieur.
 4. Placez la vaisselle creuse comme les bols, verres et casseroles à l'envers dans le lave-vaisselle. L'accumulation de l'eau dans les récipients est ainsi évitée.
- **AVERTISSEMENT :** Pour éviter d'éventuelles blessures, placez toujours les couverts pointus et tranchants, notamment les fourchettes ou les couteaux à pain à l'envers de sorte que leur pointe soit tournée vers le bas ou qu'ils soient à l'horizontale dans le panier à couverts.

Déchargez d'abord la vaisselle du panier inférieur, puis celle du panier supérieur.

Suggestions de chargement du lave-vaisselle

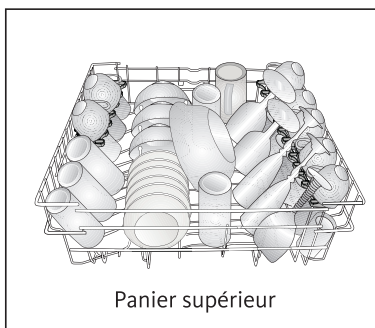
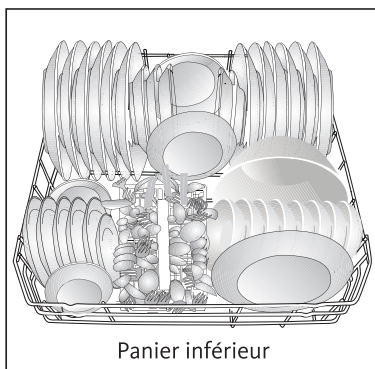

Chargement incorrect du lave-vaisselle

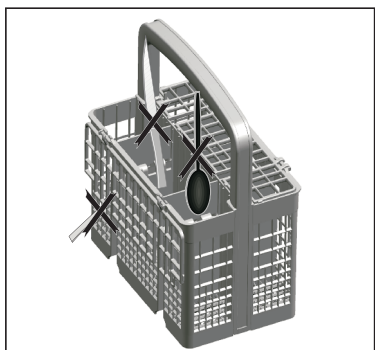

Chargement incorrect du lave-vaisselle

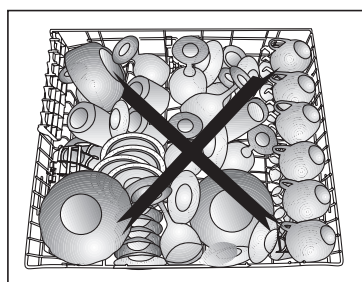
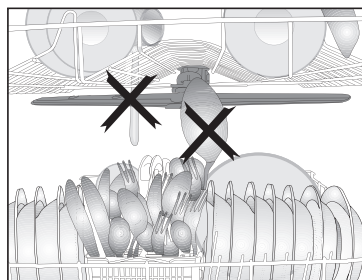
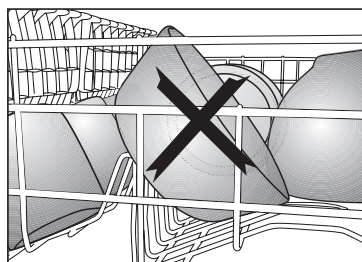
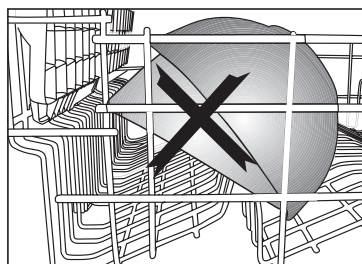

PANIER À COUVERTS

Le panier à couverts est conçu pour nettoyer vos couverts tels que les couteaux, fourchettes, cuillères, etc. de manière plus propre.

Comme le panier à couverts est amovible (A, B), vous pouvez créer un espace plus

large quand vous placez vos plats dans le panier inférieur, et libérer de l'espace pour vos plats de différentes tailles.

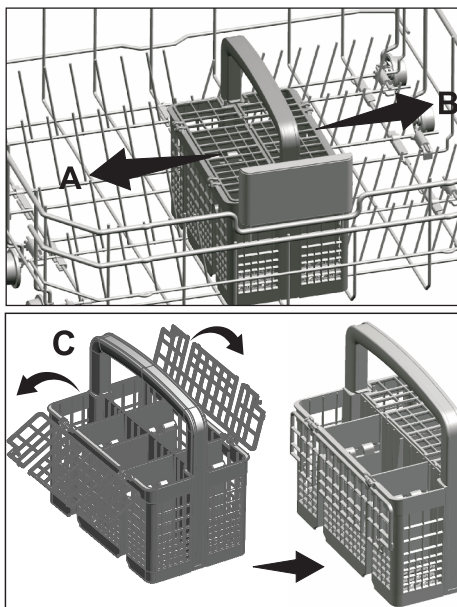

TIGES RÉTRACTABLES DU PANIER INFÉRIEUR

Les six tiges rétractables (A) situées dans le panier inférieur de la machine sont conçues pour faciliter le rangement d'éléments volumineux comme les casseroles, les saladiers, etc. Vous pouvez créer des espaces plus grands en repliant chacune des tiges séparément ou toutes à la fois.

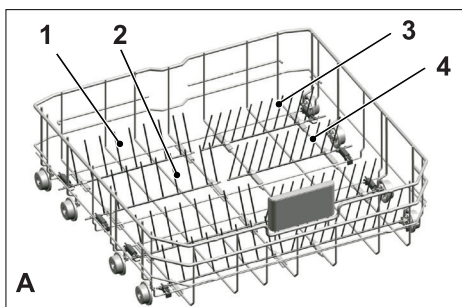

Pour mettre les tiges rétractables en position horizontale, tenez-les par le milieu et

poussez-les dans le sens des flèches (B). Pour remettre les tiges en position verticale, contentez-vous de les redresser. Les tiges rétractables s'enclencheront à nouveau dans le loquet (C).

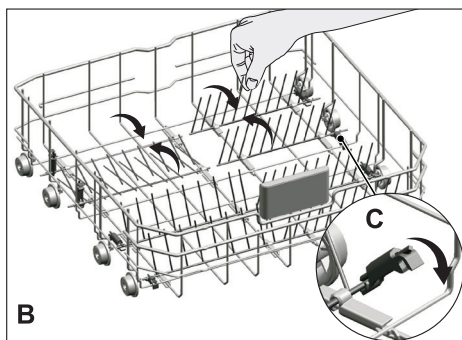

- **INFORMATION IMPORTANTE :** Le fait de mettre les tiges en position horizontale en les tenant par les extrémités peut les amener à se plier. Par conséquent, il serait convenable de disposer les tiges médianes en position horizontale ou verticale en les tenant par leurs manches et en les poussant dans le sens de la flèche.

ÉTAGÈRES À TASSES DU PANIER SUPÉRIEUR

Vous pouvez déplier ou replier les étagères à tasses du panier supérieur en les faisant coulisser vers le haut et le bas en fonction de la hauteur des verres, coupes, etc. (A, B, C).

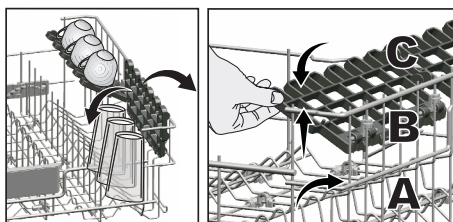

Vous pouvez soulever le support multifonction du panier supérieur pour le retirer si vous ne souhaitez pas l'utiliser.



Si vous souhaitez réutiliser le support multifonction du panier supérieur, vous pouvez facilement le refixer à la section latérale de votre panier supérieur.



RÉGLAGE EN HAUTEUR DU PANIER SUPÉRIEUR

Le mécanisme de réglage de hauteur du panier supérieur a été conçu pour que vous puissiez créer de grands espaces dans les sections inférieures ou supérieures de votre machine en fonction de vos besoins en ajustant la hauteur vers le haut ou vers le bas, que votre panier soit vide ou chargé.

Grâce à ce mécanisme, vous pouvez utiliser votre panier dans trois positions différentes : inférieure, intermédiaire et supérieure (1, 2, 3).

1. Pour soulever le panier, tenez les tiges du panier supérieur avec les deux mains en vous assurant que le panier est dans la position la plus basse, et tirez-les vers le haut (A).
2. Vous entendrez un « clic » provenant des mécanismes de droite et de gauche, indiquant que le panier a atteint le niveau suivant. Libérez le mécanisme. Répétez le processus si la hauteur n'est pas suffisante.

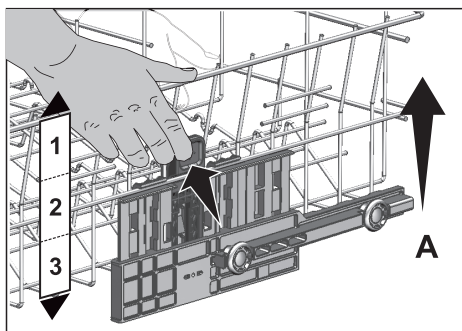

Pour abaisser le panier, alors qu'il est dans la position la plus haute ;

1. Tenez les tiges du panier supérieur avec les deux mains, soulevez légèrement ce dernier, poussez et relâchez simultanément les loquets indiqués sur la figure (B).
2. Abaissez le panier de sa position actuelle à la position inférieure.
3. Libérez le panier une fois qu'il passe à un niveau inférieur.

Répétez le processus si la hauteur n'est pas suffisante.

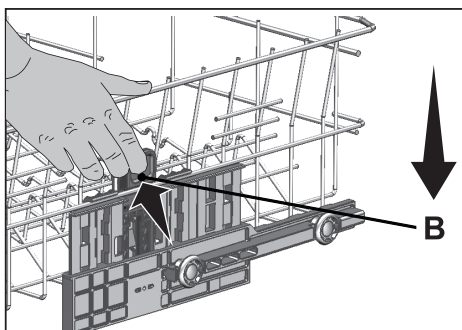

- **INFORMATION IMPORTANTE** : Le mécanisme de déplacement peut ne pas fonctionner correctement si le panier supérieur est surchargé ou si la répartition du poids n'est pas équilibrée. Avec des charges très lourdes, le panier peut chuter à un niveau inférieur.
- **INFORMATION IMPORTANTE** : Assurez-vous que le panier supérieur est positionné correctement des deux côtés au niveau 1, 2 ou 3.

FONCTIONNEMENT DE L'APPAREIL

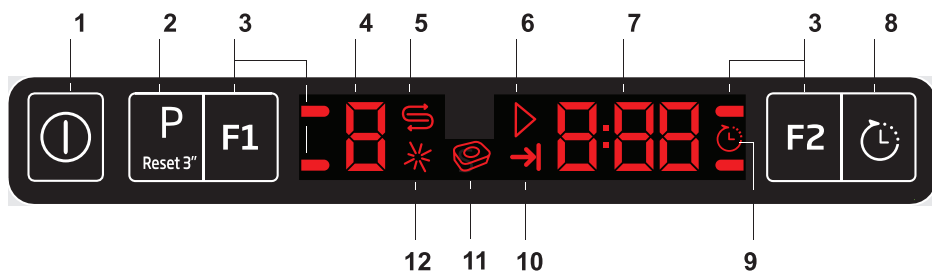

1	Touche Marche/Arrêt
2	Touche de sélection des programmes / Annulation de programme (3 secondes)
3	F1 Fonction tablette tout en 1
	F2 Fonction demi-charge
4	Numéro du programme
5	Indicateur de manque de sel
6	Voyant Marche
7	Indicateur de durée du programme, temps restant et départ différé
8	Touche Départ différé
9	Indicateur de Départ différé
10	Indicateur de fin de programme
11	Indicateur de Tablette Tout en 1
12	Indicateur de manque de produit de rinçage

TOUCHES

Touche Marche/Arrêt

Quand vous appuyez sur la touche Marche/Arrêt, les voyants s'allument à l'écran pour la position Marche. Les voyants s'éteignent pour la position Arrêt.

Touche de sélection d'un programme/Annulation de programme

Appuyez une ou plusieurs fois sur la touche P Reset. 3" jusqu'à ce que le numéro du programme désiré s'affiche à l'écran.

Pour annuler un programme en cours, ouvrez la porte de la machine. Appuyez pendant 3 secondes sur la touche **P Reset. 3**. À la fin du compte à rebours 3 - 2 - 1, la séquence numérique "0:01" s'affiche. Fermez la porte de la machine et attendez la fin de la vidange. La vidange s'achève au bout de 2 minutes et la machine émet un signal sonore au terme de cette opération.

Touches de fonction additionnelle F1, F2, F3, F4

Si vous appuyez sur une ou plusieurs touches de fonction au moment de la sélection du programme ou de la sélection du départ différé, la touche émet un signal sonore de confirmation, lorsque la fonction désirée est prise en compte par le programme sélectionné. La fonction est considérée comme sélectionnée lorsque son indicateur est allumé.

Pour annuler une fonction sélectionnée, appuyez sur la touche de ladite fonction jusqu'à l'extinction de son voyant.

PRÉPARATION DE L'APPAREIL

1. Appuyez sur le bouton Marche/Arrêt pour allumer la machine.
2. Vérifiez les indicateurs de niveau de sel et de produit de rinçage, puis ajoutez les produits si nécessaire.
3. Consultez le tableau des programmes pour sélectionner un programme de lavage adapté à votre vaisselle.

Tableau des programmes

Numéro du programme	0	1	2	3	4	5
Nom du programme	Nettoyage cuve	Eco*	Intensif	1h 60°C	Mini	Prélavage
Température de lavage	-	50 °C	70 °C	60 °C	35 °C	-
Description	Il est recommandé de procéder au nettoyage et à l'entretien de la machine tous les 1 à 2 mois. Cette opération doit se faire lorsque la machine est vide. Pour un résultat efficace, il est recommandé d'utiliser des produits de nettoyage spécialement adaptés à la machine.	Programme le + efficace en termes de consommation combinée d'énergie et d'eau pour évaluer la conformité avec la directive européenne sur l'écoconception.	Adapté aux plats très sales et aux casseroles et poêles.	Programme de lavage quotidien et rapide pour articles présentant un degré de salissure normal.	Adapté à la vaisselle quotidienne peu sale qui a été pré-nettoyée.	Adapté pour éliminer les restes de vaisselle sale qui sera laissée dans la machine pour quelques jours, évitant ainsi la génération de mauvaises odeurs.
Niveau de salissure	-	Moyen	Élevé	Moyen	Faible	-
Prélavage	-					+
Lavage	-					-
Séchage	-					-
Durée (mins)	75	205	120	58	30	15
Eau (l)	15,2	12,9	17,6	11,8	11,8	4,2
Énergie (kWh)	0,7	0,937	1,65	1,2	0,8	-

Capacité de chargement: 13

Les valeurs de consommation indiquées dans le tableau ont été déterminées dans des conditions standard. Des différences peuvent cependant se produire dans la pratique.

* Programme de référence des organismes de test Les tests conformément à la norme EN 50242/60436 doivent être réalisés dans les conditions suivantes : réservoir à sel plein d'adoucisseur d'eau, réservoir plein de produit de rinçage et programme de test. Les valeurs indiquées pour les programmes autres que le programme Eco 50 °C sont données à titre indicatif. (#) Des fonctions complémentaires sont susceptibles d'entraîner des modifications dans les durées du programme.

FONCTIONS ADDITIONNELLES

Les programmes de lavage de votre machine sont conçus pour obtenir le meilleur lavage possible, en prenant en compte le degré de salissure et les caractéristiques des plats à laver. Les fonctions additionnelles vous permettent de réaliser des économies de temps, d'eau et d'énergie.

- **INFORMATION IMPORTANTE :** Les fonctions additionnelles modifient la durée du programme.
- **INFORMATION IMPORTANTE :** Les fonctions additionnelles ne sont pas compatibles avec tous les programmes de lavage. L'indicateur de la fonction supplémentaire non compatible avec le programme ne sera pas actif.

FONCTION TABLETTE TOUT EN 1 F1

Cette fonction permet d'obtenir de meilleures performances de séchage avec les détergents multi-usages (2en1, 3en1, 4en1, 5en1, etc.) en fonction du degré de dureté de l'eau fournie.

- **INFORMATION IMPORTANTE :** Si vous avez utilisé la fonction Tablette tout en 1 au cours du programme précédent, la fonction Détergent en tablette restera active durant le prochain programme de lavage que vous sélectionnerez.
- **INFORMATION IMPORTANTE :** La fonction Tablette tout en 1 pourrait entraîner des changements dans la durée du programme.

FONCTION DEMI-CHARGE F2

Utilisée pour faire fonctionner la machine sans la charger complètement.

1. Chargez la vaisselle dans l'appareil à votre convenance.
2. Mettez la machine en marche à l'aide de la touche Marche/arrêt.
3. Sélectionnez le programme désiré et appuyez sur la touche F2. L'indicateur

de Demi-charge s'allume si cette fonction est compatible avec le programme sélectionné.

4. Fermez la porte de la machine pour lancer le programme.

Avec la fonction demi-charge, vous pouvez économiser de l'eau et de l'énergie en utilisant les paniers inférieur et supérieur de l'appareil.

CHANGEMENT DU VOLUME DU SIGNAL SONORE

1. Après la mise en marche de l'appareil, appuyez simultanément sur les touches **P Reset. 3"** et **Départ différé**. Continuez à appuyer sur ces touches jusqu'à la fin du compte à rebours 3, 2, 1.
2. Appuyez sur la touche **P Reset. 3"** pour activer la position S:.
3. Chaque fois que vous appuyez sur la touche **Départ différé**, le volume du signal sonore change : « S:0 » (éteint), « S:1 » (moyen) et « S:2 » (élevé).
4. Éteignez la machine en appuyant sur le bouton **Marche/Arrêt** pour enregistrer les modifications.

- **INFORMATION IMPORTANTE** : Par défaut, votre machine est réglée sur « S:2 ».

PLANIFICATION DE L'HEURE DE LAVAGE

Départ différé

Si un tarif heures creuses existe pour l'électricité dans votre région, vous pouvez utiliser la fonction **Départ différé** pour laver votre vaisselle aux heures correspondantes.

Vous pouvez retarder le lancement du programme sélectionné jusqu'à 24 heures.

1. Appuyez sur la touche **Départ différé** après avoir sélectionné le programme de lavage et, si besoin, des fonctions additionnelles.
2. L'écran affiche "00:30" et l'indicateur de **Départ différé** se met à clignoter.
3. Définir la durée souhaitée en appuyant une ou plusieurs fois sur la touche **Départ différé**. L'heure augmente par palier de 30 minutes jusqu'à 6 heures puis par palier d'une heure jusqu'à 24 heures à chaque fois que vous appuyez sur la touche.
4. Fermez la porte de la machine après avoir programmé le départ différé. A la fin du décompte, le programme sélectionné démarrera automatiquement.

MODIFICATION DES PARAMÈTRES AVEC LA FONCTION DÉPART DIFFÉRÉ ACTIVÉE

Quand la fonction de **Départ différé** est activée, vous ne pouvez pas effectuer de changements dans le programme de lavage, les fonctions additionnelles, ou encore la durée du départ différé.

- **INFORMATION IMPORTANTE** : Le programme et les fonctions additionnelles ne peuvent être réglés / modifiés après le démarrage du programme.

POUR ANNULER LA FONCTION DÉPART DIFFÉRÉ

Ouvrez la porte de l'appareil. Appuyez pendant 3 secondes sur la touche **P Reset. 3**". À la fin du compte à rebours 3 - 2 - 1, la séquence numérique 0:01 s'affiche. Fermez la porte de la machine et attendez la fin de la vidange. La vidange s'achève au bout de 2 minutes et la machine émet un signal sonore au terme de cette opération.

- **INFORMATION IMPORTANTE** : Vous pouvez sélectionner et démarrer un nouveau programme après l'annulation de la fonction Départ différé.
- **INFORMATION IMPORTANTE** : La fonction Départ différé ne peut être activée après le lancement du programme.

DÉMARRAGE DU PROGRAMME

Fermez la porte de la machine pour la mettre en marche après avoir sélectionné un programme et des fonctions additionnelles.

- **INFORMATION IMPORTANTE** : Votre machine effectue l'adoucissement de l'eau en fonction de la dureté de l'eau. La durée du lavage peut être différente pendant le programme en fonction de la température ambiante du local d'installation de votre machine, de la température de l'eau et de la quantité de vaisselle.
- **INFORMATION IMPORTANTE** : Veillez à ne pas ouvrir la porte lorsque la machine est en fonctionnement. Il se peut que de la vapeur soit expulsée à l'ouverture de la porte de la machine, veuillez prendre des précautions.
- **INFORMATION IMPORTANTE** : La machine restera silencieuse en mode Pause pendant quelque temps pour enlever totalement l'eau de la machine et de la vaisselle et nettoyer l'adoucisseur de l'eau. Le fonctionnement reprendra ensuite en mode Séchage.

ANNULATION DU PROGRAMME

Ouvrez la porte de l'appareil. Appuyez pendant 3 secondes sur la touche **P Reset. 3**". À la fin du compte à rebours 3 - 2 - 1, la séquence numérique "0:01" s'affiche. Fermez la porte de la machine et attendez la fin de la vidange. La vidange s'achève au bout de 2 minutes et la machine émet un signal sonore au terme de cette opération.

- **INFORMATION IMPORTANTE** : Il peut rester des résidus de détergent ou de produit de rinçage dans la machine et/ou sur la vaisselle selon l'étape en cours au moment de l'annulation.

INDICATEUR DE SEL (S)

Veillez vérifier l'indicateur de sel à l'écran pour voir s'il y a suffisamment de sel adoucissant dans votre lave-vaisselle ou non. Vous devez remplir le réservoir de sel adoucissant à chaque fois que l'indicateur de sel s'affiche à l'écran.

- **INFORMATION IMPORTANTE** : Le réglage du niveau de dureté de l'eau est expliqué dans la section Système d'adoucissement de l'eau.

INDICATEUR DE PRODUIT DE RINÇAGE (✳)

Veillez vérifier l'indicateur de produit de rinçage à l'écran pour voir s'il y a suffisamment de produit de rinçage dans votre lave-vaisselle ou non. Vous devez remplir le compartiment du produit de rinçage à chaque fois que l'indicateur correspondant s'affiche à l'écran.

RÉGLAGE DE LA QUANTITÉ DE PRODUIT DE RINÇAGE

1. Après avoir allumé la machine, appuyez simultanément sur les touches **P Reset. 3"** et **Départ différé**. Après l'affichage du compte à rebours (3,2, 1), maintenez enfoncées lesdites touches pendant un moment.
2. Appuyez sur **P Reset. 3"** pour activer la position P:.
3. Réglez jusqu'au niveau approprié à l'aide de la touche **Départ différé**.
4. Appuyez sur la touche Marche /Arrêt pour enregistrer le réglage.

Aucune dose de produit de rinçage n'est distribuée en position de lavage **P:0**.

1 dose de produit de rinçage est distribuée en position **P:1**.

2 doses de produit de rinçage sont distribuées en position **P:2**.

3 doses de produit de rinçage sont distribuées en position **P:3**.

4 doses de produit de rinçage sont distribuées en position **P:4**.

FIN DU PROGRAMME

- **INFORMATION IMPORTANTE** : Lorsque le programme sélectionné est terminé, un signal sonore vous avertit : vous pouvez éteindre le lavevaisselle. Ce signal sonore vous avertit un certain temps puis, s'éteint.
- **INFORMATION IMPORTANTE** : L'indicateur de fin de programme s'allume à la fin du programme de lavage.

1. Ouvrez la porte de l'appareil.
2. Appuyez sur le bouton Marche/Arrêt pour éteindre l'appareil.
3. Fermez le robinet d'arrivée d'eau.
4. Débranchez l'appareil de la prise de courant.

- **INFORMATION IMPORTANTE** : Pour des raisons d'économie d'énergie, la machine s'arrête automatiquement à la fin du programme ou si le programme n'a pas démarré.
- **INFORMATION IMPORTANTE** : Laissez votre vaisselle dans la machine pendant environ 15 minutes pour la faire refroidir après le lavage. Votre vaisselle mettra moins de temps à sécher si vous laissez la porte de la machine entrouverte pendant cette période. Cette précaution permet d'améliorer l'efficacité du séchage de la machine.

INDICATEUR DE COUPURE D'EAU

Si l'arrivée d'eau est coupée ou si le robinet d'arrivée d'eau est fermé, la machine ne peut pas recueillir l'eau et l'icône E:02 clignote sur l'indicateur de programme. Tant que le problème persiste, le programme de lavage est interrompu et l'arrivée d'eau est contrôlée régulièrement par la machine ; lorsque l'eau est restaurée, l'icône E:02 disparaît après un moment et le programme de lavage reprend.

SÉCURITÉ ANTI-DÉBORDEMENT

Si la machine recueille une grande quantité d'eau ou si une fuite est détectée dans l'un des composants, l'icône E:01 clignote sur l'indicateur de Programme. Aussi longtemps que le débordement persiste, la sécurité s'active et l'appareil essaie de vidanger l'eau. Si le débordement s'arrête et la sécurité est assurée, l'icône E:01 disparaît. Si E:01 ne disparaît pas, une panne permanente est signalée. Dans ce cas, veuillez contacter le service après-vente de votre magasin revendeur.

NETTOYAGE CUVE

Il est recommandé de procéder au nettoyage et à l'entretien de la machine tous les 1 à 2 mois. Cette opération doit se faire lorsque la machine est vide. Pour un résultat efficace, il est recommandé d'utiliser des produits de nettoyage spécialement adaptés à la machine.

- **INFORMATION IMPORTANTE** : Ne vous servez pas du programme de nettoyage de la machine pour le lavage de la vaisselle. Étant donné que ce programme fonctionne à des températures élevées, il est préjudiciable pour la vaisselle.

ENTRETIEN ET NETTOYAGE

La durée de vie du produit est allongée et les problèmes rencontrés fréquemment diminuent s'il est nettoyé régulièrement.

- **AVERTISSEMENT** : Débranchez le lave-vaisselle et fermez le robinet avant de commencer les procédures de nettoyage.
- **INFORMATION IMPORTANTE** : N'utilisez pas de substances abrasives pour le nettoyage.
- **INFORMATION IMPORTANTE** : Nettoyez les filtres et les bras d'aspersion au moins une fois par semaine pour que l'appareil fonctionne correctement.

NETTOYAGE DES SURFACES EXTÉRIEURES DE L'APPAREIL

Essayez les surfaces extérieures et les joints de porte soigneusement avec un produit de nettoyage doux et un chiffon humide. Essayez le bandeau de commandes avec un chiffon doux légèrement humide.

NETTOYAGE DE L'INTÉRIEUR DE L'APPAREIL

1. Nettoyez l'intérieur de l'appareil et le réservoir en lançant un programme avec ou sans détergent, en fonction du degré de salissure.
2. S'il reste de l'eau dans l'appareil, vidangez l'eau en suivant la procédure décrite dans la rubrique « Annulation d'un programme ». Si l'eau ne peut pas être évacuée, retirez les filtres comme spécifié dans la section « Nettoyage des filtres » et vérifiez si des dépôts se sont accumulés au fond de l'appareil, en bloquant le conduit d'eau. Nettoyez si nécessaire.

NETTOYAGE DES FILTRES

Nettoyez les filtres au moins une fois par semaine pour que l'appareil fonctionne correctement. Contrôlez la présence de résidus de nourriture sur les filtres. S'il y a des résidus de nourriture sur les filtres, enlevez-les et nettoyez-les bien sous l'eau.

1. Saisissez le filtre à déchets (2) et tournez-le dans le sens antihoraire.

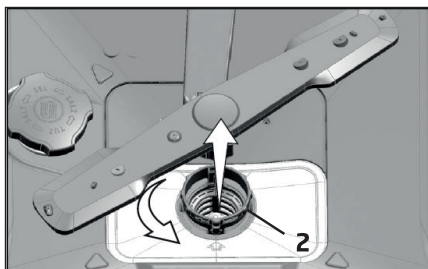

2. Soulevez l'ensemble filtre fin (1) / filtre à déchets (2) de son logement pour le retirer.

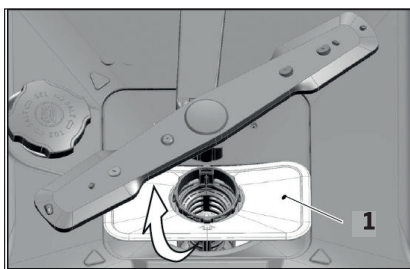

3. Appuyez sur les deux languettes situées de part et d'autre du filtre à déchets (2) pour le séparer du microfiltre (3).

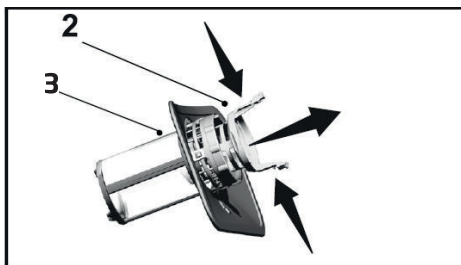

4. Nettoyez les trois filtres sous le robinet à l'aide d'une brosse. Veillez à ne pas plier le filtre fin et à bien repositionner les filtres après le nettoyage pour obtenir des résultats de lavage satisfaisants. Contrôlez les filtres après chaque utilisation pour éviter toute obstruction.

- **INFORMATION IMPORTANTE :** N'utilisez pas le lave-vaisselle sans les filtres.
- **INFORMATION IMPORTANTE :** La mauvaise disposition des filtres réduira l'efficacité de lavage.

NETTOYAGE DU FILTRE DU TUYAU D'ARRIVÉE D'EAU

Les dommages qui peuvent être causés sur l'appareil par des impuretés venant de l'eau du robinet ou de votre propre installation d'eau (par exemple du sable, de la poussière, de la rouille, etc.), peuvent être évités grâce au filtre attaché au robinet d'arrivée d'eau. Contrôlez régulièrement le filtre et le tuyau et nettoyez-les si nécessaire.

1. Fermez le robinet et enlevez le tuyau.
2. Après avoir sorti le filtre, lavez-le sous l'eau courante
3. Remplacez le filtre nettoyé dans son emplacement dans le tuyau.
4. Fixez le tuyau au robinet.

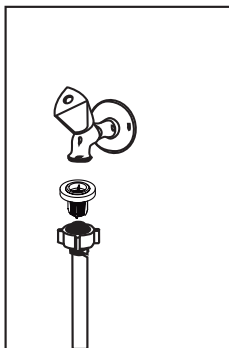

NETTOYAGE DES BRAS D'ASPERSION

Nettoyez les bras d'aspersion au moins une fois par semaine pour que l'appareil fonctionne correctement.

BRAS D'ASPERSION INFÉRIEUR

Contrôlez si les trous du bras inférieur (1) sont bouchés. S'ils le sont, retirez les saletés et nettoyez le bras. Vous pouvez soulever le bras inférieur pour l'enlever. Utilisez une aiguille pour déboucher les orifices.

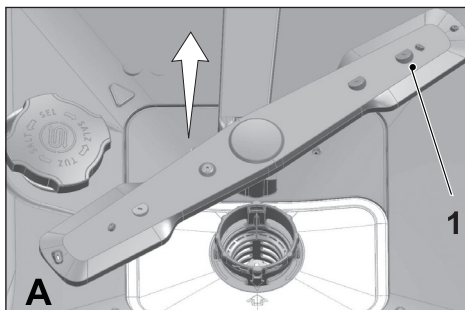

BRAS D'ASPERSION SUPÉRIEUR

Contrôlez si les trous du bras d'aspersion supérieur (1) sont bouchés. S'ils le sont, retirez les saletés et nettoyez le bras d'aspersion. Tournez son écrou vers la gauche pour retirer le bras supérieur.

Assurez-vous que l'écrou est bien serré quand vous réinstallez le bras supérieur.

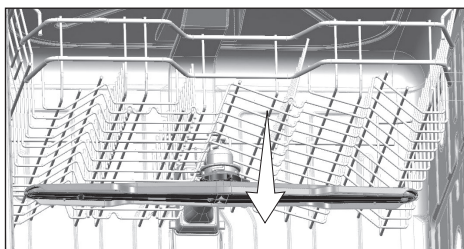
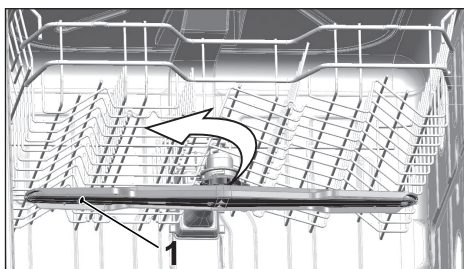

DÉPANNAGE

L'appareil ne démarre pas.	
Le câble électrique est débranché.	Vérifiez si le câble électrique est branché.
Le fusible a sauté.	Vérifiez les fusibles de votre maison.
L'eau est coupée.	Vérifiez que le robinet d'arrivée d'eau est ouvert.
La porte de l'appareil est ouverte.	Vérifiez que vous avez fermé la porte de l'appareil.
Vous n'avez pas appuyé sur le bouton Marche / Arrêt.	Vérifiez que vous avez allumé l'appareil en appuyant sur le bouton Marche / Arrêt.
La vaisselle ne sort pas propre de la machine.	
La vaisselle est mal disposée dans les paniers.	Chargez la vaisselle comme décrit dans le manuel d'utilisation.
Le programme sélectionné n'est pas adapté.	Sélectionnez un programme avec une température plus haute et un cycle plus long.
Les bras d'aspersion sont bloqués.	Avant de démarrer le programme, faites tourner les bras supérieur et inférieur avec votre main pour vous assurer qu'ils tournent librement.
Les orifices des bras d'aspersion sont bouchés.	Les orifices des bras inférieur et supérieur peuvent être bouchés avec des restes de nourriture. Nettoyez régulièrement les bras d'aspersion comme indiqué dans la section « Nettoyage et entretien ».
Les filtres sont bouchés.	Vérifiez si les filtres sont propres. Nettoyez régulièrement le système de filtrage comme indiqué dans la section « Nettoyage et entretien ».
Les filtres ne sont pas positionnés correctement.	Vérifiez le système de filtrage et assurez-vous qu'il est installé correctement.
Les paniers sont surchargés.	Ne surchargez pas les paniers au-delà de leur capacité.
Le détergent est conservé dans des conditions inadaptées.	Si vous utilisez du détergent en poudre, ne conservez pas le paquet de détergent dans des endroits humides. Conservez-le dans un récipient fermé si possible. Pour faciliter le stockage, nous vous recommandons d'utiliser des détergents en tablettes.
Il n'y a pas suffisamment de détergent.	Si vous utilisez du détergent en poudre, ajustez la quantité de détergent en fonction du niveau de salissure de votre vaisselle et/ou des définitions du programme. Nous vous recommandons d'utiliser des détergents en tablette pour obtenir des résultats optimaux.
Il n'y a pas suffisamment de produit de rinçage.	Vérifiez le voyant du produit de rinçage et ajoutez du produit de rinçage si nécessaire. Augmentez si besoin le réglage du produit de rinçage.
Le couvercle du distributeur de détergent est resté ouvert.	Assurez-vous que le couvercle du distributeur de détergent est bien fermé après avoir ajouté du détergent.

La vaisselle n'est pas sèche à la fin du cycle.	
La vaisselle est mal disposée dans les paniers.	Placez la vaisselle de manière à ce que l'eau ne s'accumule pas entre les assiettes.
Il n'y a pas suffisamment de produit de rinçage.	Vérifiez le voyant du produit de rinçage et ajoutez du produit de rinçage si nécessaire. Augmentez si besoin le réglage du produit de rinçage.
Vous videz le lave-vaisselle juste à la fin du programme.	Ne pas déchargez votre machine juste à la fin du processus de lavage car la vaisselle chaude est sensible aux chocs. Ouvrez légèrement la porte et attendez que la vapeur contenue s'échappe un moment. Sortez la vaisselle lorsqu'elle a suffisamment refroidi. Commencez le déchargement par le panier inférieur : cela empêchera que de l'eau restée sur la vaisselle dans le panier supérieure ne goutte sur de la vaisselle du panier inférieur.
La qualité de la surface des ustensiles de cuisine est détériorée.	Les performances de lavage souhaitées ne peuvent pas être obtenues sur des ustensiles de cuisine dont la surface est détériorée et il n'est pas souhaitable du point de vue de l'hygiène d'utiliser ces ustensiles. L'eau ne peut pas couler facilement sur les surfaces détériorées. Il n'est pas recommandé de laver de tels ustensiles dans le lave-vaisselle.

- **INFORMATION IMPORTANTE :** Il est normal que des problèmes de séchage surviennent avec des ustensiles de cuisine en PTFE (revêtement noir sur les poêles qui les rend anti-adhésives mais qui se raye avec le temps). Cela est lié à la structure du matériau. Il est recommandé de remplacer ces ustensiles tous les 2 ans.

Les taches de thé, café ou rouge à lèvres restent sur la vaisselle.	
Le programme sélectionné n'est pas adapté.	Sélectionnez un programme avec une température plus haute et un cycle plus long.
La qualité de la surface des ustensiles de cuisine est détériorée.	Les taches de thé ou café ou les autres traces de teinture peuvent ne pas être lavées par le lavevaisselle si elles ont pénétré dans des surfaces détériorées. Les performances de lavage souhaitées ne peuvent pas être obtenues sur des ustensiles de cuisine dont la surface est détériorée et il n'est pas souhaitable du point de vue de l'hygiène d'utiliser ces ustensiles. Il n'est pas recommandé de laver de tels ustensiles dans le lavevaisselle.
Le détergent est conservé dans des conditions inadaptées.	Si vous utilisez du détergent en poudre, ne conservez pas le paquet de détergent dans des endroits humides. Conservez-le dans un récipient fermé si possible. Pour faciliter le stockage, nous vous recommandons d'utiliser des détergents en tablettes.
Les traces de calcaire restent sur la vaisselle et le verre a une apparence terne.	
Il n'y a pas suffisamment de produit de rinçage.	Vérifiez le voyant du produit de rinçage et ajoutez du produit de rinçage si nécessaire. Augmentez si besoin le réglage du produit de rinçage.

Le réglage du niveau de dureté d'eau est bas ou le niveau de sel est insuffisant.	Effectuez les réglages de dureté d'eau appropriés.
Il reste du sel dans la cuve.	Veillez à ne pas renverser du sel autour de l'orifice de remplissage de sel quand vous en ajoutez. Assurez-vous toujours que le couvercle du réservoir à sel est correctement fermé après le remplissage. Ajoutez toujours du sel juste avant de lancer un programme de lavage.

- **INFORMATION IMPORTANTE :** Une nouvelle machine a une odeur spécifique. Elle s'estompera après quelques lavages.

Il y a une odeur particulière dans la machine.	
Les filtres sont bouchés.	Vérifiez si le système de filtrage est propre. Nettoyez régulièrement les filtres comme indiqué dans la section « Nettoyage et entretien ».
La vaisselle sale reste dans le lave-vaisselle 2-3 jours.	Si vous ne démarrez pas l'appareil juste après avoir mis la vaisselle à l'intérieur, enlevez les restes sur la vaisselle et lancez le programme Prélavage P5 sans détergent tous les 2 jours. Dans ce cas, ne fermez pas complètement la porte de la machine pour éviter que des odeurs ne surviennent. Vous pouvez aussi utiliser des estompeurs d'odeurs ou des désodorisants spécialement conçus pour les lave-vaisselle disponibles dans le commerce.
La vaisselle est rouillée, décolorée ou détériorée.	
Il reste du sel dans la cuve.	Le sel peut entraîner la détérioration et l'oxydation des surfaces métalliques. Veillez à ne pas renverser du sel autour de l'orifice de remplissage de sel quand vous en ajoutez. Assurez-vous toujours que le couvercle du réservoir à sel est correctement fermé après le remplissage. Ajoutez toujours du sel juste avant de lancer un programme de lavage.
Des restes de nourriture salée sont restés longtemps sur la vaisselle.	Si les couverts tachés par ce genre de nourriture sont laissés dans la machine, la saleté doit être éliminée par un prélavage ou la vaisselle doit être lavée immédiatement.
L'installation électrique n'est pas mise à la terre.	Vérifiez que le lave-vaisselle est connecté à la ligne de mise à la terre. Sinon, l'électricité statique créée sur le produit cause des arcs sur les surfaces des éléments en métal enlevant la couche protectrice de la surface et provoquant une décoloration.
Des détergents intensifs comme de l'eau de javel sont utilisés.	Le revêtement protecteur des surfaces en métal est endommagé et perd son efficacité dans le temps quand il entre en contact avec des détergents comme l'eau de javel. Ne lavez pas votre vaisselle à l'eau de javel.
Les couverts sont en acier inoxydable de mauvaise qualité.	La corrosion de tels produits est inévitable, ils ne doivent pas être lavés au lave-vaisselle.
Les ustensiles de cuisine déjà corrodés sont lavés au lave-vaisselle.	La rouille d'un élément corrodé peut passer sur d'autres surfaces en acier inoxydable et provoquer également de la corrosion sur ces surfaces. De tels éléments ne doivent pas être lavés au lave-vaisselle.

Du détergent reste dans le distributeur de détergent.	
Le distributeur de détergent était humide quand le détergent a été ajouté.	Assurez-vous que le compartiment du détergent est bien sec avant de le remplir.
Le détergent est ajouté longtemps avant le lavage.	Veillez à ajouter le détergent peu avant le démarrage du lavage.
Le couvercle du distributeur de détergent ne peut pas s'ouvrir durant le lavage.	Placez la vaisselle de manière à ne pas empêcher le couvercle du distributeur de détergent de s'ouvrir et l'eau d'entrer dans la machine par les bras d'aspersion.
Le détergent est conservé dans des conditions inadaptées.	Si vous utilisez du détergent en poudre, ne conservez pas le paquet de détergent dans des endroits humides. Conservez-le dans un récipient fermé si possible. Pour faciliter le stockage, nous vous recommandons d'utiliser des détergents en tablettes.
Les orifices des bras d'aspersion sont bouchés.	Les orifices des bras d'aspersion inférieur et supérieur peuvent être bouchés avec des restes de nourriture. Nettoyez régulièrement les bras d'aspersion comme indiqué dans la section « Nettoyage et entretien ».
Les décorations et ornements sur la vaisselle sont effacés.	

- **INFORMATION IMPORTANTE :** Les verres décorés et la porcelaine ne doivent pas être lavés au lave-vaisselle. Les fabricants de ces articles recommandent de ne pas les laver au lavevaisselle.

La vaisselle est rayée.

- **INFORMATION IMPORTANTE :** Les ustensiles de cuisine qui contiennent de l'aluminium ou qui sont en aluminium ne doivent pas être lavés au lave-vaisselle.

Il reste du sel dans la cuve.	Le sel peut entraîner la détérioration et l'oxydation des surfaces métalliques. Veillez à ne pas renverser du sel autour de l'orifice de remplissage de sel quand vous en ajoutez. Assurez-vous toujours que le couvercle du réservoir à sel est correctement fermé après le remplissage. Ajoutez toujours du sel juste avant de lancer un programme de lavage.
Le réglage du niveau de dureté d'eau est bas ou le niveau de sel est insuffisant.	Effectuez les réglages de dureté d'eau appropriés.
La vaisselle est mal disposée dans les paniers.	Quand vous placez les verres et autres plats en verre dans les paniers, ne les appuyez pas contre d'autres plats. Placez les verres de préférence dans les supports spécialement dédiés sur les étagères à tasses. Le choc des verres entre eux ou avec d'autres plats lié à l'impact de l'eau durant le lavage peut les casser ou rayer leur surface.

Un voile blanc se forme sur les verres. On distingue un aspect bleuté / arc-en-ciel lorsque le verre est tourné vers la lumière.	
Trop de produit de rinçage est utilisé.	Réduisez le réglage du produit de rinçage. Nettoyez le produit de rinçage qui déborde quand vous en ajoutez.
De la corrosion se produit sur le verre en raison de la dureté de l'eau.	Le réglage de la dureté de l'eau est bas ou le niveau de sel est insuffisant >>> Mesurez la dureté d'eau et vérifiez le réglage de la dureté d'eau. Si votre eau est douce (<5dH), n'utilisez pas de sel régénérant. Choisissez un programme qui lave à plus haute température (par ex. 60-65°C). Vous pouvez aussi utiliser des détergents protecteurs pour le verre disponibles dans le commerce.
De la mousse se forme dans la machine.	
La vaisselle est lavée à la main avec un détergent pour lavage à la main mais non rincée avant d'être placée dans la machine.	Les produits pour laver la vaisselle à la main ne contiennent pas d'agents anti-mousse. Il n'est pas nécessaire de laver à la main la vaisselle avant de la placer dans la machine. L'élimination du gros des saletés avec un papier absorbant ou une fourchette est suffisant.
Le produit de rinçage a débordé dans la machine quand il a été ajouté.	Veillez à ne pas faire déborder de produit de rinçage dans la machine quand vous le remplissez. Nettoyez le produit versé à l'aide d'un papier absorbant.
Le couvercle du réservoir du produit de rinçage est laissé ouvert.	Assurez-vous que le couvercle du réservoir de produit de rinçage est fermé après avoir ajouté le produit de rinçage.
De l'eau reste dans le lave-vaisselle à la fin du programme.	
Les filtres sont bouchés.	Vérifiez si le système de filtrage est propre. Nettoyez régulièrement le système de filtrage comme indiqué dans la section « Nettoyage et entretien ».
Le tuyau de vidange est bouché.	Vérifiez le tuyau de vidange. Si nécessaire, retirez le tuyau de vidange, débloquez-le et refixez-le comme indiqué dans le manuel de l'utilisateur.

- **INFORMATION IMPORTANTE :** Si vous ne pouvez pas résoudre le problème vous-même en suivant les instructions de cette section, consultez le service après-vente de votre magasin revendeur. N'essayez jamais de réparer vous-même un produit défectueux.

SUMMARY

SUMMARY	43
COMPLIANCE WITH STANDARDS AND TEST DATA / EC DECLARATION OF CONFORMITY	45
TECHNICAL SPECIFICATIONS	45
INSTALLATION	47
SUITABLE INSTALLATION LOCATION	47
CONNECTING THE WATER INLET HOSE	48
AUTHORISED WATER TEMPERATURE: UP TO 25 °C	48
CONNECTING THE DRAIN PIPING	49
ADJUSTING THE FEET	49
ELECTRICAL CONNECTIONS	49
FIRST USE	50
ENERGY-SAVING TIPS	51
WATER SOFTENING SYSTEM	51
SETTING THE WATER SOFTENING SYSTEM	51
PREPARATION	51
ADDITION OF SALT	52
DETERGENT	54
ADDITION OF DETERGENT	54
DETERGENT TABLETS	56
RINSE AID	56
ITEMS NOT TO BE WASHED IN THE DISHWASHER	58
ARRANGEMENT OF DISHES IN THE DISHWASHER	58
CUTLERY BASKET	59
LOWER RACK RETRACTABLE RODS	60
UPPER RACK CUP SHELVES	61
HEIGHT ADJUSTMENT OF THE UPPER RACK	62
OPERATION OF THE MACHINE	64
KEYS	65

PREPARING THE APPLIANCE	65
ADDITIONAL FUNCTIONS	67
F1 ALL-IN-ONE TABLET FUNCTION	67
F2 HALF-LOAD FUNCTION	67
CHANGING THE VOLUME OF THE BEEP	68
SCHEDULING THE WASHING TIME	68
CHANGING THE SETTINGS WITH THE DELAYED START FUNCTION ACTIVATED	68
TO CANCEL THE DELAYED START FUNCTION	68
STARTING THE PROGRAMME	69
CANCELLING THE PROGRAMME	69
SALT INDICATOR (S)	69
RINSE AID INDICATOR (✳)	70
SETTING THE AMOUNT OF RINSE AID	70
END OF PROGRAMME	70
WATER CUT INDICATOR	71
OVERFLOW PROTECTION	71
TANK CLEANING	71
CLEANING THE EXTERNAL SURFACES OF THE MACHINE	72
CLEANING THE INSIDE OF THE APPLIANCE	72
CLEANING THE FILTERS	72
MAINTENANCE AND CLEANING	72
CLEANING THE FILTER OF THE WATER INLET HOSE	74
CLEANING THE SPRAY ARM	74
LOWER SPRAY ARM	74
UPPER SPRAY ARM	75
TROUBLESHOOTING	76

TECHNICAL SPECIFICATIONS

CE COMPLIANCE WITH STANDARDS AND TEST DATA / EC DECLARATION OF CONFORMITY

This product complies with the following EU directives:

The design, production and sales stages of this product are in compliance with the safety rules of all European Union regulations.

2014/35/UE, 2014/30/UE, 93/68/CE, IEC 60436 / EN 60436

EN

Power supply circuit	220-240 V, 50 Hz*
Total consumption	1800-2100 W*
Thermal power	1800 W*
Total intensity (varies by model)	10 A*
Drain electricity consumption	30 W*
Pump power	90 - 125 W*
Drain pump power	30 W*
Water pressure	0.3 -10 bar (= 3 - 100 N/cm ² = 0.01-1.0 Mpa)
* For detailed electrical values, see the type plate on the machine door.	

- **IMPORTANT INFORMATION:** Technical details may be changed without prior notice to improve product quality.
- **IMPORTANT INFORMATION:** The figures in the manual are schematic and may not correspond exactly with the product.
- **IMPORTANT INFORMATION:** The values on the product labels or in the documentation supplied with the product have been obtained in the laboratory using the corresponding standards. These values may change depending on the operating conditions and environment of the product.

Product information	
Brand	Listo
Model	LVI48-L3f
Item code	8009767
Type of product	Fully integrated



INFORMATION



You can find information on the model as it is recorded in the product database on the following website by searching for your model ID (*), which is specified on the energy label: <https://eprel.ec.europa.eu/>

The service life of your appliance is **2 years**. During this period, original spare parts will be available to ensure proper operation of the appliance.

Internet link to the manufacturer's website where the information referred to in Annex II, point 6 of Commission Regulation (EU) 2019/2022 can be found: <https://www.boulanger.com/info/assistance/>

INSTALLATION

Consult your nearest authorised service agent for the installation of your product. To make your machine ready for use, please check that the electrical, drain and water supply systems are suitable and then contact an authorised service. If this is not the case, contact a qualified technician and plumber to make the necessary arrangements.

- **IMPORTANT INFORMATION:** The preparation of the site and the installations related to electricity, water and waste water at the installation site are the sole responsibility of the customer.
- **WARNING:** The installation and electrical connections for the appliance must be carried out by the authorised service agent. The manufacturer will not be held responsible for damage resulting from processes carried out by unauthorised individuals.
- **WARNING:** Before installation, check the product for defects. If defects are found, do not proceed with the installation. Damaged products are a safety risk.
- **IMPORTANT INFORMATION:** Make sure the water inlet and drain hoses are not bent, pinched or crushed when the product is moved back in place after any installation or cleaning procedures.

When placing the appliance, take care not to damage the floor, walls, pipes, etc. When moving the appliance, do not hold it by the door or by the control panel.

SUITABLE INSTALLATION LOCATION

1. Place the product on a solid and resistant floor. The appliance must be installed on a flat surface so that the door can be closed easily and safely.
 2. Avoid installing the product in places where the temperature is likely to fall below 0°C.
 3. Place the product at least 1 cm from other furniture.
 4. Install the product on a solid floor. Do not place it on carpeting or similar surfaces.
- **WARNING:** Do not install the product on top of the power cable.
5. Make sure you choose a location that will allow you to load and unload dishes in a quick and comfortable way.
 6. Install the product in a location close to the tap and drain hose. When choosing the location, keep it mind that it cannot be changed once the connections are made.

CONNECTING THE WATER INLET HOSE

- **IMPORTANT INFORMATION:** We recommend attaching a filter to the house/apartment water supply to protect the machine from damage that could be caused by dirt (sand, dust, rust, etc.) from the city's water supply system or from your own water system, as well as to prevent problems such as yellowing or build-up of dirt at the end of the wash.

AUTHORISED WATER TEMPERATURE: UP TO 25 °C

The dishwasher should not be connected to open water heaters or continuous flow water heaters.

1. Do not use an old or used water inlet hose on your new product. Use the new water inlet hose supplied with the product.
 2. Connect the water inlet hose directly to the water tap. The pressure coming from the tap must be at least 0.3 and at most 10 bar. If the water pressure is higher than 10 bar, a pressure reducing valve must be fitted between the two.
 3. Open the taps fully after making the connections to check for water leaks.
- **IMPORTANT INFORMATION:** Use a pipe spanner to connect the water inlet hose to the water tap with a 3/4 inch external thread. If necessary, use a filter to filter out residues from the pipes.

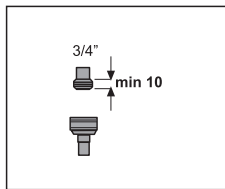

- **WARNING:** For your safety, turn off the inlet tap completely after the wash programme has ended.

CONNECTING THE DRAIN PIPING

The drain pipe can be connected directly to the drain hose or to the sink drain. The length of this connection must be at least 50 cm and at most 100 cm from the ground. A drain pipe longer than 4 metres can cause faults in the wash.

Attach the water drain to the drain hose without bending it in half. Tightly attach the drain pipe to the drain hose to prevent the drain pipe from moving during use of the product.

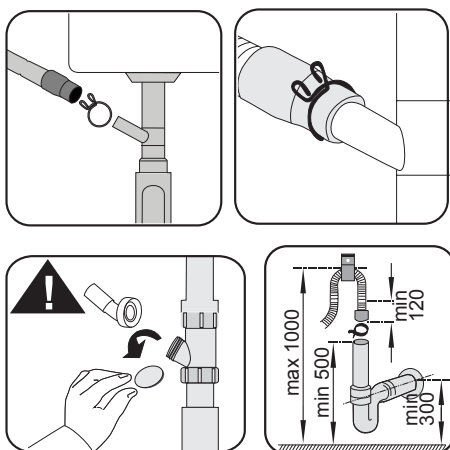

ADJUSTING THE FEET

If the appliance door cannot be closed properly or if the product topples when you push it slightly, you should adjust the feet. Adjust the legs of the product as shown in the installation manual supplied with the product.

- **WARNING:** The dishwasher door must be correctly aligned to prevent hot steam from escaping! This could cause serious burns, other injuries or damage to furniture.

ELECTRICAL CONNECTIONS

Connect the appliance to a fused ground line that meets the criteria in the "Technical Specifications" table. Our company will not be held responsible for any damage caused by the use of the appliance that has not undergone a grounding installation that complies with the local regulations in force.

1. The connection must comply with the regulations in force in your country.
2. The power cord plug must be easily accessible after installation.

- **WARNING:** Unplug the appliance after the wash programme has ended.
- 3. The voltage and permissible protection of the fuse or circuit breaker are specified in the "Technical data" section. If the fuse or circuit breaker in your home is less than 16 amps, have a qualified electrician install a 16-amp fuse.
- 4. The specified voltage must be the same as the voltage of your mains supply.
- 5. Do not make connections using extension cords or power strips.
- **WARNING:** Damaged power cables must be replaced by a service technician.
- **WARNING:** If your dishwasher has an internal light, in the event of any faults involving the bulb, only have the bulb replaced by a service technician.
- **WARNING:** If there is a problem with the product, do not use it until it has been repaired by a service technician! You would expose yourself to the risk of electrocution!

FIRST USE

Before you start using your appliance, make sure that all preparations have been carried out in accordance with the instructions given in the "Important safety instructions" and "Installation" sections.

1. To prepare the appliance for washing, run it for the first time without load on the shortest programme and use detergent. For the first use, fill the salt reservoir with 1 L of water before filling it with salt.
- **WARNING:** A small amount of water may remain in the unit after the factory quality control tests. This does not pose any danger to the device.

PREPARATION

ENERGY-SAVING TIPS

The following information will help you to use the product in an environmentally friendly and energy-saving way:

1. Remove any hardened food residues from the dishes before placing them in the appliance.
2. Use the product after it has been completely filled.
3. When selecting a programme, consult the programme table and the average consumption values indicated.
4. Do not use more detergent than suggested on the detergent packaging.
5. A dishwasher generally uses less energy and water than washing dishes by hand if used according to the manufacturer's instructions.

WATER SOFTENING SYSTEM

The product is equipped with a water softening system that reduces the hardness of the incoming water. This system softens the water entering the appliance to a level that will allow the dishes to be washed to the required quality.

- **IMPORTANT INFORMATION:** The hardness of your water supply should be softened if it is above 7° dH. Otherwise, ions that cause hardness will accumulate on the dishes and may reduce the washing, rinsing and drying performance of the machine.





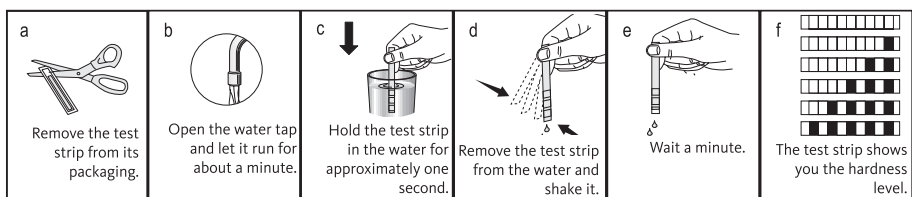

SETTING THE WATER SOFTENING SYSTEM

1. The cleaning, rinsing and drying performance of your dishwasher increases when the water softening system is set correctly.
2. Set the new water hardness level according to the instructions in this manual.
3. Use the test strip supplied with the product, following the steps below, to determine the level of water hardness.



After determining the water hardness level:

1. Switch on the machine and press the P Reset, 3" and Delayed Start keys simultaneously. After the countdown timer (3,2,1) is displayed, hold down these keys for a few seconds.
2. Press the P Reset 3" key several times to activate the r: position.
3. Use the Delayed Start key to set the water hardness level to that of your home. Refer to the "Water Hardness Level Setting Chart" for the suitable setting.
4. Press the On/Off key to save the setting.
5. Water Hardness Level Setting Chart

Hardness level	English water hardness °dE	German water hardness °dH	French water hardness °dF	Water hardness level indicator
Level 0 	0-5	0-4	0-8	Press the Delayed start key to change the water hardness level to position 1. (r1)
Level 1 	6-9	5-7	9-13	
Level 2 	10-15	8-12	14-22	Press the Delayed start key to change the water hardness level to position 2. (r2)
Level 3 	16-19	13-15	23-27	Press the Delayed start key to change the water hardness level to position 3. (r3)
Level 4 	20-24	16-19	28-34	Press the Delayed start key to change the water hardness level to position 4. (r4)
Level 5 	25-62	20-50	35-90	Press the Delayed start key to change the water hardness level to position 5. (r5)

If the water hardness level is higher than 90°F or if you use well water, it is recommended to use water purification devices and special filters.

If the water hardness level you use is below 13°F, you do not need to use salts in your dishwasher. In this case, the "lack of salt" indicator on the machine's panel is constantly lit up.

If the water hardness level is set to level 1, the "low salt" indicator will be constantly lit up even if no salt is required. If you use salt in this case, the salt will not be used and the salt indicator will not light up.

- **IMPORTANT INFORMATION:** If you move house, you must readjust the water hardness level of the appliance, taking into account the information provided above, according to the water hardness level of your new home. Your machine will display the previous hardness level setting.

ADDITION OF SALT

The water softening system needs to be regenerated in order to maintain the same performance. Dishwasher salt is used for this purpose.

- **IMPORTANT INFORMATION:** Only use softening salt specifically made for dishwashers.
- **IMPORTANT INFORMATION:** It is recommended to use granulated or powdered softening salt in the water softening system. Do not use salts that do not completely dissolve in water - such as table salt or coarse salt - in the appliance. If you do, the performance of the system may deteriorate over time.
- **IMPORTANT INFORMATION:** The salt tank fills with water when you start the appliance, so add salt just before using the machine.

1. Start by taking out the lower rack to add the softening salt.
2. Turn the salt tank lid counter clockwise to open it (A).

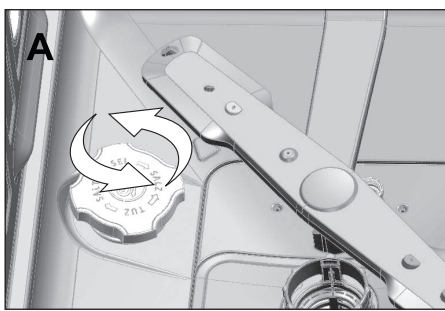

3. Only add 1 litre of water to the salt tank of the appliance when using it for the first time.
4. Fill the salt tank using the salt funnel (D). To make the salt dilute faster in the water, stir it with a spoon.



- **IMPORTANT INFORMATION:** You can put about 2 kg of softening salt in the salt tank.
5. Replace the cap and screw it down properly when the reservoir is full.

- **IMPORTANT INFORMATION:** It is necessary to add salt just before starting the appliance. As a result, excess salt water will be drained immediately, preventing any risk of corrosion of the appliance. If you do not wish to start the wash immediately, run the appliance empty with the shortest programme.
- **IMPORTANT INFORMATION:** Different brands of salt on the market have different particle sizes and the hardness of the water may vary. It can therefore take several hours for the salt to dissolve in the water. The Salt indicator may remain lit for a while after salt has been added to the appliance.

DETERGENT

You can use powder, liquid/gel or tablet detergent in the machine.

- **WARNING:** Use only detergents specifically designed for dishwashers. We advise you not to use detergents containing chlorine and phosphate as these agents are harmful to the environment.

ADDITION OF DETERGENT

- **IMPORTANT INFORMATION:** Read the warnings on the detergent packaging carefully for best washing and drying results. Contact the detergent manufacturer for further questions.
- **WARNING:** Do not put solvents in the detergent dispenser as there is a risk of explosion!

Place the detergent in the detergent dispenser just before starting the machine, as shown below.

1. Push the tab (A) to the right to open the detergent dispenser cover.

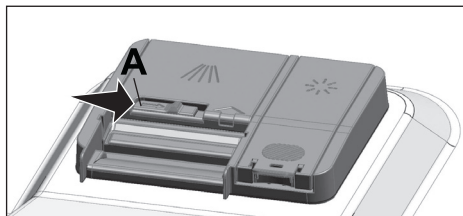

2. Put the recommended amount of powder, liquid/gel or tablet detergent in the tank.

- **IMPORTANT INFORMATION:** The detergent dispenser has level indicators to help you use the correct amount of detergent powder. When full, the detergent dispenser can hold 45 cm³ of detergent. Fill the detergent dispenser to 15 cm³ or 25 cm³ depending on the filling level of the machine and/or the degree of dirtiness of the dishes. One tablet is enough if you use detergent tablets.

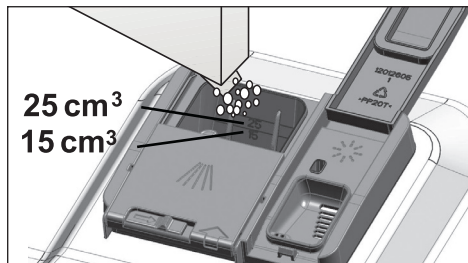

3. Push the detergent dispenser lid to close as shown in figures 1, 2 and 3 overleaf. You will hear a "click" when the lid is closed.

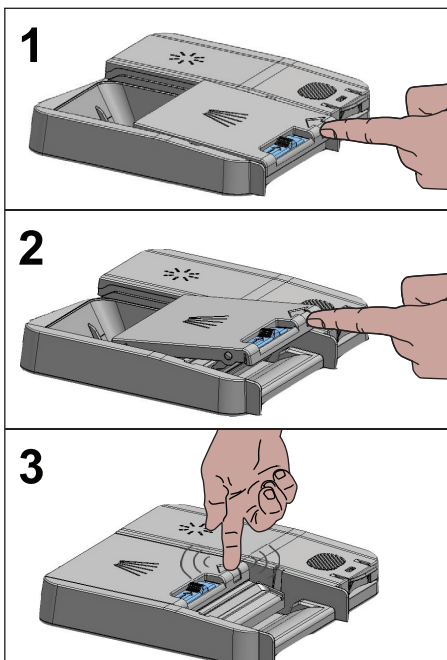

- **IMPORTANT INFORMATION:** Use powdered or liquid/gel detergent in short programmes with no prewash, as the solubility of tablet detergent changes with temperature and time.

DETERGENT TABLETS

In addition to typical liquid and powder detergents, there are also tablet detergents on the market that combine the effects of a regenerating salt and/or a rinse aid. These tablets are effective up to a certain level of water hardness (21° dH). Regenerating salt and rinse aid should also be used with the detergent if the water hardness level is higher than the mentioned level.

- **IMPORTANT INFORMATION:** The best washing results in the dishwasher are achieved by using detergent, rinse aid and softening salt separately.

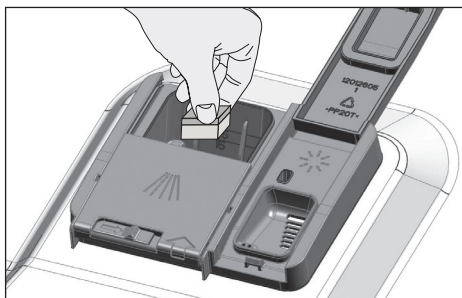

- **IMPORTANT INFORMATION:** Follow the detergent manufacturer's instructions on the packaging when using detergent tablets.
- **IMPORTANT INFORMATION:** Contact the detergent manufacturer if your dishes are still wet and/or if you notice limescale deposits, especially on glasses, after washing with detergent tablets.

Switching from detergent powder to detergent tablets:

1. Check that the salt and rinse aid tanks are full.
2. Set the water hardness to its maximum level and run the machine on empty.
3. After the empty wash cycle, read the user manual and adjust the water hardness level according to the water hardness level in your home.
4. Set the appropriate rinse settings.

RINSE AID

- **IMPORTANT INFORMATION:** The rinse aid used in dishwashers is a special formula used to improve drying efficiency and prevent lime scale build-up on the items being washed. Therefore, make sure you use a rinse aid in the rinse aid tank and use rinse aids designed specifically for dishwashers.

1. Open the lid of the rinse aid tank with the lever.

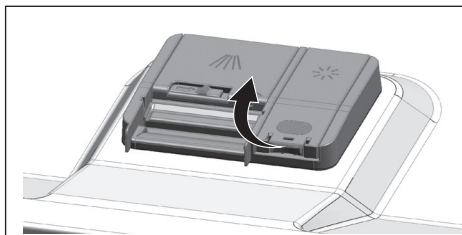

2. Fill the tank to the "MAX" level.

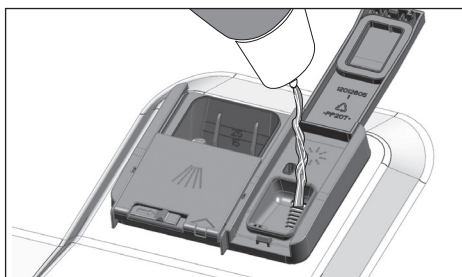

3. Press lightly on point (B) of the tank cover to close it.

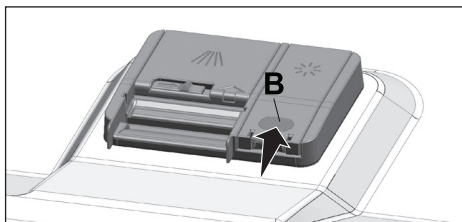

4. If there are stains on the cutlery after washing, the level should be increased and if there is a blue streak after hand-drying, it should be decreased. It is set to level 3 as a factory setting.

- **IMPORTANT INFORMATION:** The setting of the rinse aid is described in the section "Setting the quantity of rinse aid" in the "Use of the appliance" section.
- **IMPORTANT INFORMATION:** Wipe up any rinse aid that has spilled out of the tank. Rinse aid that has accidentally overflowed will cause foaming and possibly reduce washing performance.

ITEMS NOT TO BE WASHED IN THE DISHWASHER

1. Never wash dishes with cigarette ashes, candle residues, varnish, stains or chemicals in your dishwasher.
 2. Do not wash cutlery and knives with wooden handles or parts that are not heat-resistant, such as copper or tin dishes in the dishwasher.
- **IMPORTANT INFORMATION:** Decorative patterns on porcelain, aluminium or silver items may be discoloured or become dull after dishwashing, just as this may happen when washing by hand. Some types of delicate glass and crystals can become dull over time. We strongly recommend that you check whether the dishes you are about to buy are dishwasher safe.

ARRANGEMENT OF DISHES IN THE DISHWASHER

You can only use your dishwasher optimally in terms of energy consumption and washing and drying performance if you arrange the dishes properly.

1. Remove all food scraps from the dishes (bones, crumbs, etc.) before putting them into the appliance.
 2. Arrange thin and narrow items in the middle sections of the racks, if possible.
 3. Place very dirty and large items in the lower rack and smaller, delicate and light items in the upper rack.
 4. Place hollow items such as bowls, glasses and pans upside down in the dishwasher. This stops water from accumulating in the containers.
- **WARNING:** To avoid possible injury, always place sharp cutlery, such as forks or bread knives, upside down so that their points are facing down or are horizontal in the cutlery baskets.

Unload the dishes from the lower rack first, then from the upper rack.

Suggestions for loading the dishwasher

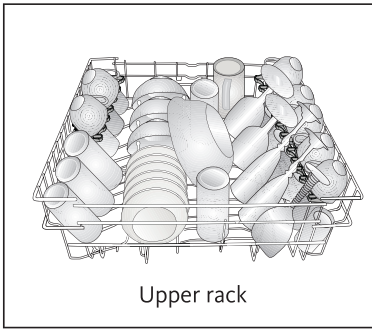
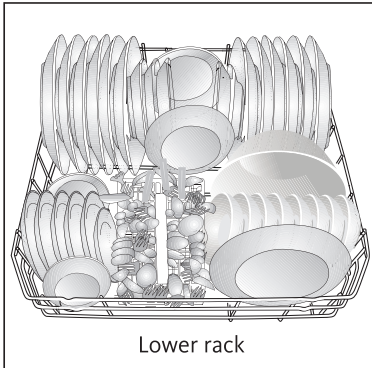

Incorrect loading of the dishwasher



Incorrect loading of the dishwasher

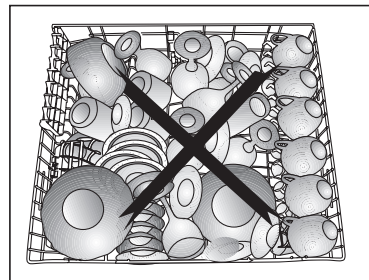
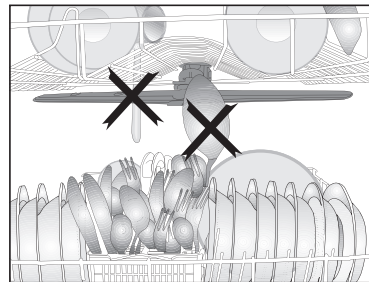
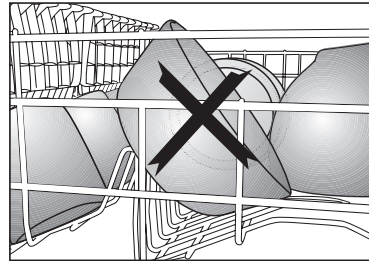
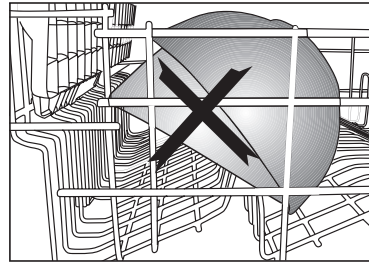

CUTLERY BASKET

The cutlery basket is designed to wash your cutlery such as knives, forks, spoons, etc. in a cleaner way.

As the cutlery basket is removable (A, B), you can create a wider space when placing

your dishes in the lower rack, and free up space for your different sized dishes.

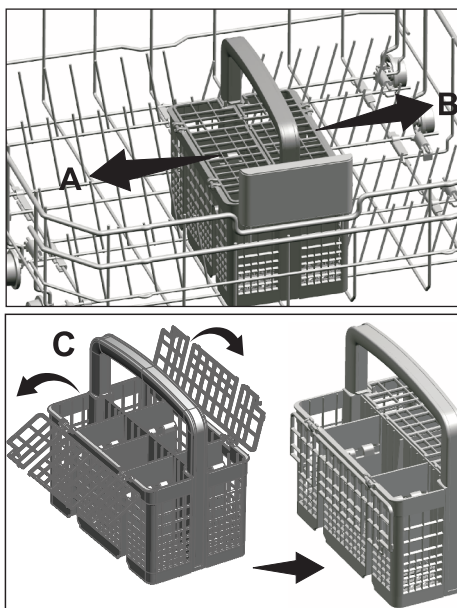

LOWER RACK RETRACTABLE RODS

The six retractable rods (A) located in the lower rack of the machine are designed to facilitate the storage of bulky items such as pans, salad bowls, etc. You can create larger spaces by folding each rod separately or all at once.

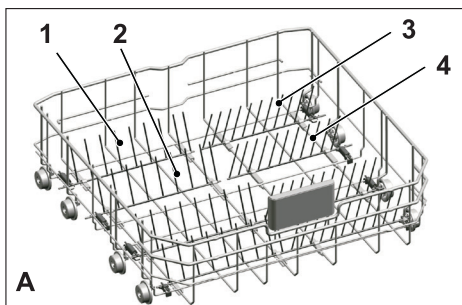

To move the retractable rods to the horizontal position, hold them by the middle and push them in the direction of the arrows (B). To return the rods to their vertical position, simply straighten them out. The retractable rods will snap back into the latch (C).

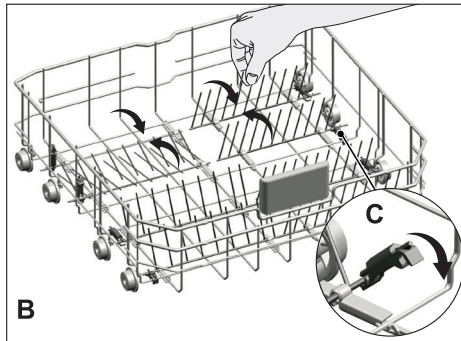

- **IMPORTANT INFORMATION:** Putting the rods in a horizontal position by holding them by the ends can cause them to bend. Therefore, it is preferable to arrange the middle rods in a horizontal or vertical position by holding them by their handles and pushing them in the direction of the arrow.

UPPER RACK CUP SHELVES

The cup shelves in the upper basket can be unfolded or folded by sliding them up and down according to the height of the glasses, cups, etc. (A, B, C).

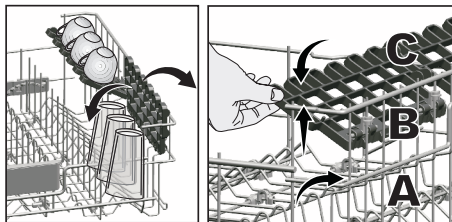

You can lift the multi-function support from the upper rack to remove it if you do not wish to use it.



If you wish to reuse the multi-functional upper rack support, you can easily re-attach it to the side section of your upper rack.



HEIGHT ADJUSTMENT OF THE UPPER RACK

The height adjustment mechanism for the upper rack has been designed so that you can create large spaces in the lower or upper sections of your machine to suit your needs by adjusting the height up or down, whether your basket is empty or loaded.

With this mechanism, you can use your rack in three different positions: lower, middle and upper (1, 2, 3).

1. To lift the basket, hold the upper rack rods with both hands, making sure that the rack is in the lowest position, and pull them up (A).
2. You will hear a "click" from the left and right mechanisms, indicating that the rack has reached the next level. Release the mechanism.

Repeat the process if it is not high enough.

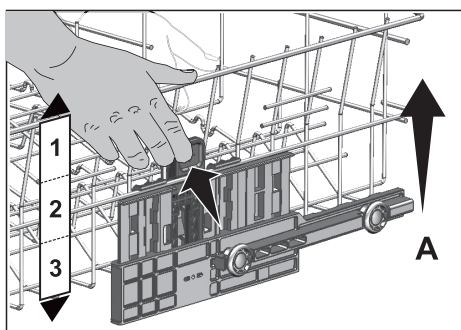

To lower the rack when it is in the highest position;

1. Hold the rods of the upper rack with both hands, lift the rack slightly and simultaneously push and release the latches shown in figure (B).
2. Lower the rack from its current position to the lower position.
3. Release the rack once it has been moved to a lower level.

Repeat the process if it is not low enough.

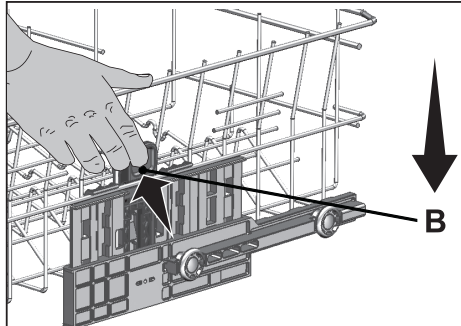

- **IMPORTANT INFORMATION:** The movement mechanism may not work properly if the upper rack is overloaded or if the weight distribution is not balanced. With very heavy loads, the rack may drop to a lower level.
- **IMPORTANT INFORMATION:** Make sure that the upper basket is correctly positioned on both sides at level 1, 2 or 3.

OPERATION OF THE MACHINE

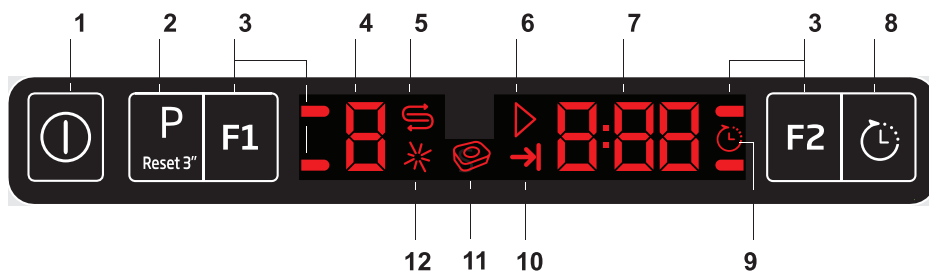

1	On/Off key
2	Programme Selection / Programme Cancellation key (3 seconds)
3	F1 All-in-one tablet function
	F2 Half-load function
4	Programme number
5	Low salt indicator
6	On light
7	Programme duration, remaining time and delayed start indicator
8	Delayed start key
9	Delayed start indicator
10	End of programme indicator
11	All-in-one tablet indicator
12	Low rinse aid indicator

KEYS

On/Off key

When the On/Off key is pressed, the lights on the display turn on for the On position. The lights turn off for the Off position.

Program selection/Program cancellation key

Press the "P Reset. 3" button one or more times until the desired programme number appears in the display.

To cancel a running programme, open the machine door. Press the **P Reset 3** key for 3 seconds. At the end of the 3 - 2 - 1 countdown, the numerical sequence "0:01" is displayed. Close the door of the machine and wait for the draining to be completed. The emptying process is completed after 2 minutes and the machine beeps at the end of this process.

Additional function keys F1, F2, F3, F4

If you press one or more function keys when selecting a programme or when selecting the delayed start, the key will give a confirmation signal when the desired function is registered by the selected programme. The function is selected when its indicator is lit up.

To cancel a selected function, press the function key until the function indicator goes out.

PREPARING THE APPLIANCE

1. Press the On/Off key to turn on the machine.
2. Check the salt and rinse aid level indicators and add the products if necessary.
3. Refer to the programme table to select a suitable wash programme for your dishes.

Table of programmes

Programme number	0	1	2	3	4	5
Programme name	Tank cleaning	Eco*	Intensive	1h 60°C	Mini	Prewash
Washing temperature	-	50°C	70°C	60°C	35°C	-
Description	It is recommended to clean and maintain the machine every 1-2 months. For an effective result, it is recommended to use cleaning products specially adapted to the machine.	Most efficient programme in terms of combined energy and water consumption to assess compliance with the EU Ecodesign Directive.	Suitable for very dirty dishes and pots and pans.	Daily and quick wash programme for items with a normal level of dirt.	Suitable for slightly dirty everyday dishes that have been pre-cleaned.	Suitable for removing the leftovers from dirty dishes that will be left in the machine for a few days, and avoiding bad odours.
Level of dirtiness	-	Medium	High	Medium	Low	-
Prewash	-					+
Wash	-					-
Drying	-					-
Duration (mins)	75	205	120	58	30	15
Water (l)	15.2	12.9	17.6	11.8	11.8	4.2
Energy (kWh)	0.7	0.937	1.65	1.2	0.8	-

Loading capacity: 13

The consumption values shown in the table were determined under standard conditions. However, differences may occur in reality. * Reference programme of the testing bodies The tests according to EN 50242/60436 shall be carried out under the following conditions: salt tank full of water softener, tank full of rinse aid and test programme. The values given for programmes other than the Eco 50 °C programme are intended as a guide. (#) Additional functions may result in changes to the programme times.

ADDITIONAL FUNCTIONS

The wash programmes of your machine are designed to obtain the best possible wash, taking into account the level of dirtiness and the characteristics of the dishes to be washed. The additional functions allow you to save time, water and energy.

- **IMPORTANT INFORMATION:** The additional functions change the duration of the programme.
- **IMPORTANT INFORMATION:** The additional functions are not compatible with all wash programmes. The indicator of the additional function not compatible with the programme will not be active.

F1 ALL-IN-ONE TABLET FUNCTION

This function allows for better drying performance with multi-purpose detergents (2in1, 3in1, 4in1, 5in1, etc.) depending on the degree of hardness of the water supplied.

- **IMPORTANT INFORMATION:** If you have used the All-in-one tablet function in the previous programme, the Detergent tablet function will remain active in the next wash programme you select.
- **IMPORTANT INFORMATION:** The All-in-One Tablet function may cause changes in the programme duration.

F2 HALF-LOAD FUNCTION

Used to operate the machine without fully charging it.

1. Load the dishes into the appliance at your convenience.
2. Switch the machine on using the On/Off key.
3. Select the desired programme and press the F2 key. The Half Load indicator lights up if this function is compatible with the selected programme.
4. Close the door of the machine to start the programme.

With the half-load function, you can save water and energy by using the upper and lower racks of the machine.

CHANGING THE VOLUME OF THE BEEP

1. After switching on the appliance, press the **P Reset. 3"** and **Delayed Start** keys at the same time. Continue to press these keys until the end of the 3-2-1 countdown.
 2. Press the P Reset 3" key to activate the S: position.
 3. Each time you press the Delayed Start button, the volume of the beep changes: "S:0" (off), "S:1" (medium) and "S:2" (loud).
 4. Turn off the machine by pressing the On/Off key to save the changes.
- **IMPORTANT INFORMATION:** By default, your machine is set to "S:2".

SCHEDULING THE WASHING TIME

Delayed Start

If there is an off-peak rate for electricity in your area, you can use the Delayed Start function to wash your dishes at the corresponding times.

You can delay the start of the selected programme for up to 24 hours.

1. Press the **Delayed Start** key after selecting the washing programme and, if required, additional functions.
2. The display shows "00:30" and the **Delayed Start** key starts to flash.
3. Set the desired time by pressing the Delayed Start key once or several times. The time increases in 30-minute increments up to 6 hours and then in 1-hour increments up to 24 hours each time the key is pressed.
4. Close the door of the machine after setting the delayed start. At the end of the countdown, the selected programme will start automatically.

CHANGING THE SETTINGS WITH THE DELAYED START FUNCTION ACTIVATED

When the Delayed Start function is activated, you cannot make any changes to the washing programme, additional functions or the Delayed Start time.

- **IMPORTANT INFORMATION:** The programme and additional functions cannot be set/changed after the programme has started.

TO CANCEL THE DELAYED START FUNCTION

Open the door of the machine. Press the **P Reset 3** key for 3 seconds. At the end of the 3 - 2 - 1 countdown, the numerical sequence "0:01" is displayed. Close the door of the machine and wait for the draining to be completed. The emptying process is completed after 2 minutes and the machine beeps at the end of this process.

- **IMPORTANT INFORMATION:** You can select and start a new programme after the Delayed Start function has been cancelled.
- **IMPORTANT INFORMATION:** The Delayed Start function cannot be activated after the programme has been started.

STARTING THE PROGRAMME

Close the door of the machine to start the machine after selecting a programme and additional functions.

- **IMPORTANT INFORMATION:** Your machine performs water softening according to the hardness of the water. The duration of the wash may vary during the programme depending on the ambient temperature of the room where your machine is installed, the temperature of the water and the quantity of dishes.
- **IMPORTANT INFORMATION:** Be careful not to open the door while the machine is on. Steam may be expelled when the machine door is opened, please take precautions.
- **IMPORTANT INFORMATION:** The machine will remain silent in Pause mode for some time to completely remove water from the machine and dishes and clean the water softener. It will then resume in Drying mode.

CANCELLING THE PROGRAMME

Open the door of the machine. Press the **P Reset 3** key for 3 seconds. At the end of the 3 - 2 - 1 countdown, the numerical sequence "0:01" is displayed. Close the door of the machine and wait for the draining to be completed. The emptying process is completed after 2 minutes and the machine beeps at the end of this process.

- **IMPORTANT INFORMATION:** Detergent or rinse aid residues may remain in the machine and/or on the dishes depending on the stage in progress at the time of cancellation.

SALT INDICATOR (S)

Please check the salt indicator on the display to see if there is enough softening salt in your dishwasher. You must fill the softening salt tank each time the salt indicator appears in the display.

- **IMPORTANT INFORMATION:** The setting of the water hardness level is explained in the Water softening system section.

RINSE AID INDICATOR (☼)

Please check the rinse aid indicator on the display to see if there is enough rinse aid in your dishwasher. You must fill the rinse aid compartment each time this indicator appears on the display.

SETTING THE AMOUNT OF RINSE AID

1. After switching on the machine, press the **P Reset. 3"** and **Delayed Start** keys simultaneously. After the countdown timer (3, 2, 1) is displayed, hold down these keys for a moment.
2. Press **P Reset. 3"** to activate the P: position.
3. Set to the appropriate level using the **Delayed Start** key.
4. Press the On/Off key to save the setting.

No rinse aid is dispensed in the wash position **P:0**.

1 dose of rinse aid is dispensed in the wash position **P:1**.

2 doses of rinse aid are dispensed in the wash position **P:2**.

3 doses of rinse aid are dispensed in the wash position **P:3**.

4 doses of rinse aid are dispensed in the wash position **P:4**.

END OF PROGRAMME

- **IMPORTANT INFORMATION:** When the selected programme is finished, a beep sounds to tell you that you can turn off the dishwasher. This beep will sound for a while and then stop.
- **IMPORTANT INFORMATION:** The programme end indicator lights up at the end of the wash programme.

1. Open the door of the machine.
2. Press the On/Off switch to turn off the machine.
3. Turn off the water inlet tap.
4. Unplug the appliance from the socket.

- **IMPORTANT INFORMATION:** For energy saving reasons, the machine stops automatically at the end of the programme or if the programme has not been started.
- **IMPORTANT INFORMATION:** Leave your dishes in the machine for about 15 minutes to cool down after washing. Your dishes will dry faster if you leave the machine door ajar during this period. This will improve the drying efficiency of the machine.

WATER CUT INDICATOR

If the water supply is cut off or the water tap is closed, the machine cannot collect water and the E:02 icon flashes on the programme indicator. As long as the problem persists, the wash programme is interrupted and the water supply is checked regularly by the machine; when the water is restored, the E:02 icon disappears after a while and the wash programme resumes.

OVERFLOW PROTECTION

If the machine collects a large amount of water or if a leak is detected in any of the components, the E:01 icon will flash on the Programme indicator. For as long as there is an overflow, the safety device is activated and the appliance tries to drain the water. If the overflow stops and safety is assured, the E:01 icon disappears. If E:01 does not disappear, a permanent failure is indicated. In this case, contact your retailer's after-sales service centre.

TANK CLEANING

It is recommended to clean and maintain the machine every 1-2 months. This should be done when the machine is empty.

For an effective result, it is recommended to use cleaning products specially adapted to the machine.

- **IMPORTANT INFORMATION:** Do not use the machine cleaning programme to wash dishes. As this programme operates at high temperatures, it is harmful to the dishes.

MAINTENANCE AND CLEANING

The life of the product is extended and frequently encountered problems are reduced if it is cleaned regularly.

- **WARNING:** Unplug the dishwasher and turn off the tap before starting the cleaning procedures.
- **IMPORTANT INFORMATION:** Do not use abrasive substances for cleaning.
- **IMPORTANT INFORMATION:** Clean the filters and spray arms at least once a week to ensure proper operation.

CLEANING THE EXTERNAL SURFACES OF THE MACHINE

Wipe the exterior surfaces and door seals thoroughly with a mild cleaning agent and a damp cloth. Wipe the control panel with a soft, slightly damp cloth.

CLEANING THE INSIDE OF THE APPLIANCE

1. Clean the inside of the appliance and the tank by running a programme with or without detergent, depending on the degree of dirtiness.
2. If there is still water in the appliance, drain the water by following the procedure described in "Cancelling a programme". If the water cannot be drained, remove the filters as specified in the "Cleaning the filters" section and check whether waste has accumulated at the bottom of the appliance, blocking the water pipe. Clean if necessary.

CLEANING THE FILTERS

Clean the filters at least once a week to ensure proper operation. Check the filters for food residues. If there is food residue on the filters, remove it and clean it well under water.

1. Grasp the waste filter (2) and turn it counterclockwise.

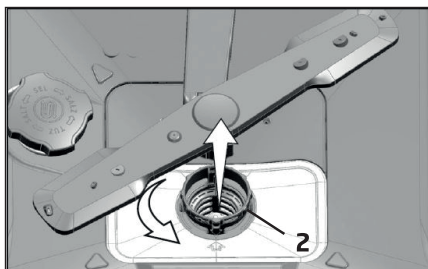

2. Lift the fine filter (1) / waste filter (2) assembly from its casing to remove it.

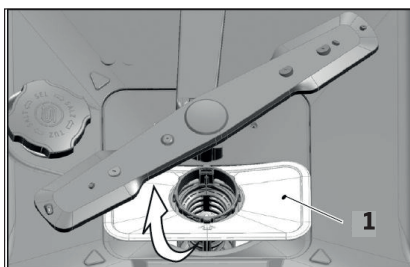

3. Press the two tabs on either side of the waste filter (2) to separate it from the microfilter (3).

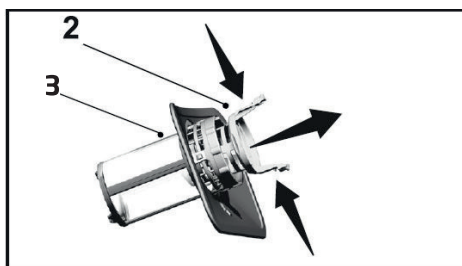

4. Clean the three filters under the tap with a brush. Be careful not to bend the fine filter and to reposition the filters after cleaning to achieve satisfactory washing results. Check that there is nothing obstructing the filters after each use.

- **IMPORTANT INFORMATION:** Do not use the dishwasher without the filters.
- **IMPORTANT INFORMATION:** Incorrectly placed filters will reduce washing efficiency.

CLEANING THE FILTER OF THE WATER INLET HOSE

Damage to the appliance caused by impurities in the tap water or in your own water system (e.g. sand, dust, rust, etc.) can be prevented by using the filter attached to the water inlet tap. Check the filter and hose regularly and clean them if necessary.

1. Turn off the tap and remove the hose.
2. After removing the filter, wash it with running water
3. Once it is clean, put the filter back in its place in the hose.
4. Attach the hose to the tap.

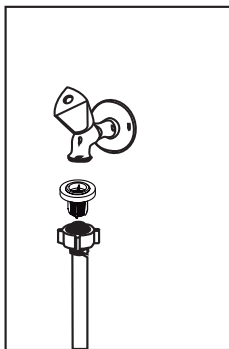

CLEANING THE SPRAY ARM

Clean the spray arm at least once a week to ensure proper operation.

LOWER SPRAY ARM

Check whether the holes in the lower arm (1) are blocked. If they are, remove the dirt and clean the arm. You can lift the lower arm to remove it. Use a needle to unplug the holes.

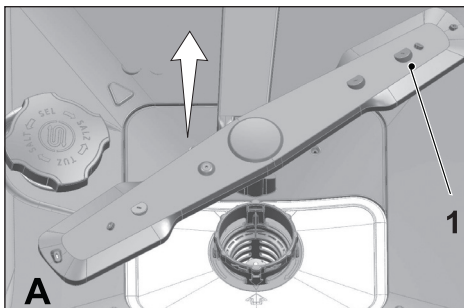

UPPER SPRAY ARM

Check whether the holes in the upper spray arm (1) are blocked. If they are, remove the dirt and clean the spray arm. Turn the nut to the left to remove the upper arm. Make sure the nut is tight when reinstalling the upper arm.

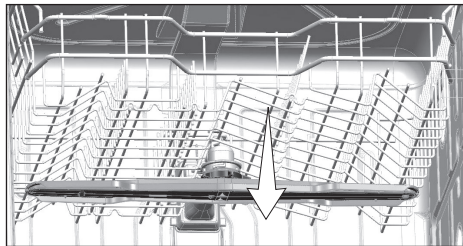
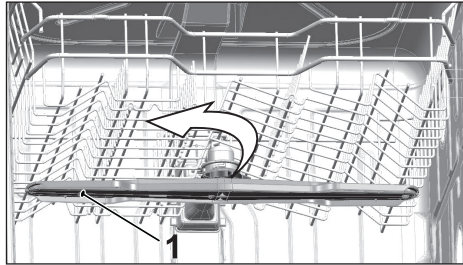

TROUBLESHOOTING

The machine does not start.	
The power cable is disconnected.	Check if the power cable is connected.
The fuse has blown.	Check the fuses in your house.
The water is turned off.	Check that the water inlet tap is on.
The door of the machine is open.	Check that you have closed the door of the machine.
You have not pressed the On/Off key.	Check that you have switched on the machine by pressing the On/Off key.
The dishes do not come out of the machine clean.	
Dishes are not placed correctly in the racks.	Load the dishes as described in the user manual.
The selected programme is not suitable.	Select a programme with a higher temperature and a longer cycle.
The spray arms are blocked	Before starting the programme, rotate the upper and lower arms with your hand to ensure that they rotate freely.
The spray arm holes are blocked.	The holes in the upper and lower arms may be clogged with food waste. Clean the spray arms regularly as described in the "Cleaning and maintenance" section.
The filters are clogged.	Check that the filters are clean. Clean the filter system regularly as described in the "Cleaning and Maintenance" section.
The filters are not positioned correctly.	Check the filter system and ensure that it is installed correctly.
Racks are overloaded.	Do not overload the racks beyond their capacity.
The detergent is stored under unsuitable conditions.	If you use powdered detergent, do not keep the detergent pack in damp places. Keep it in a closed container if possible. For ease of storage, we recommend the use of tablet detergents.
There is not enough detergent.	If you use powdered detergent, adjust the amount of detergent according to the level of dirt of your dishes and/or the programme definitions. We recommend using tablet detergents for best results.
There is not enough rinse aid.	Check the rinse aid indicator and add rinse aid if necessary. If necessary, increase the rinse aid setting.
The lid of the detergent dispenser has been left open.	Make sure the lid of the detergent dispenser is closed after adding detergent.
The dishes are not dry at the end of the cycle.	
Dishes are not placed correctly in the racks.	Place the dishes so that water does not collect between the plates.
There is not enough rinse aid.	Check the rinse aid indicator and add rinse aid if necessary. If necessary, increase the rinse aid setting.

You empty the dishwasher right at the end of the programme.	Do not unload your machine right at the end of the washing process as hot dishes are more fragile. Open the door slightly and wait for the steam to be let out for a while. Take the dishes out when they have cooled down sufficiently. Start by unloading the lower rack: this will prevent water from dripping onto the dishes in the upper rack and onto the dishes in the lower rack.
The quality of the surface of kitchen utensils is deteriorated.	The desired washing performance cannot be achieved on kitchen utensils with a deteriorated surface and it is not desirable from a hygiene point of view to use such utensils. Water cannot flow easily over damaged surfaces. It is not recommended to wash such utensils in the dishwasher.

- **IMPORTANT INFORMATION:** It is normal for drying problems to occur with PTFE cookware (black coating on pans that makes them non-stick but scratches over time). This is related to the structure of the material. It is recommended to replace these utensils every 2 years.

Stains from tea, coffee or lipstick remain on the dishes.	
The selected programme is not suitable.	Select a programme with a higher temperature and a longer cycle.
The quality of the surface of kitchen utensils is deteriorated.	Tea or coffee stains or other traces of dye may not be washed out by the dishwasher if they have penetrated into damaged surfaces. The desired washing performance cannot be achieved on dishes with a deteriorated surface and it is not recommended to use such cookware from a hygienic point of view. It is not recommended to wash these dishes in the dishwasher.
The detergent is stored under unsuitable conditions.	If you use powdered detergent, do not keep the detergent pack in damp places. Keep it in a closed container if possible. For ease of storage, we recommend the use of tablet detergents.
Limescale marks remain on the dishes and the glass looks dull.	
There is not enough rinse aid.	Check the rinse aid indicator and add rinse aid if necessary. If necessary, increase the rinse aid setting.
The water hardness level setting is low or the salt level is insufficient.	Set the appropriate water hardness settings.
There is still salt in the tank.	Be careful not to spill salt around the salt filling hole when adding salt. Always ensure that the salt tank lid is properly closed after filling. Always add salt just before starting a wash programme.

- **IMPORTANT INFORMATION:** A new machine has a specific smell. This will fade after a few washes.

There is a particular smell in the machine.	
The filters are clogged.	Check that the filter system is clean. Clean the filters regularly as described in the "Cleaning and maintenance" section.
Dirty dishes stay in the dishwasher for 2-3 days.	If you do not intend to start the appliance immediately after putting the dishes in, remove the waste from the dishes and run the Prewash P5 programme without detergent every 2 days. In this case, do not close the door of the machine completely, to avoid odours. You can also use commercially available odour-removers or deodorisers specially designed for dishwashers.
Dishes are rusty, discoloured or damaged.	
There is still salt in the tank.	Salt can cause deterioration and oxidation of metal surfaces. Be careful not to spill salt around the salt filling hole when adding salt. Always ensure that the salt tank lid is properly closed after filling. Always add salt just before starting a wash programme.
Salty food waste has remained on the dishes for a long time.	If cutlery stained by salty food is left in the machine, the dirt must be removed by pre-washing or the dishes must be washed immediately.
The electrical installation is not grounded.	Check that the dishwasher is connected to the grounding. Otherwise, the static electricity created on the product causes arcing on the surfaces of the metal elements, removing the protective layer from the surface and causing discoloration.
Intensive detergents such as bleach are used.	The protective coating on metal surfaces is damaged and loses its effectiveness over time when it comes into contact with detergents such as bleach. Do not wash your dishes with bleach.
The cutlery is made of poor quality stainless steel.	Corrosion of such products is unavoidable and they should not be washed in the dishwasher.
Kitchen utensils that are already corroded are washed in the dishwasher.	Rust from a corroded element can transfer to other stainless steel surfaces and cause corrosion on those surfaces as well. These items should not be washed in the dishwasher.
Detergent remains in the detergent dispenser.	
The detergent dispenser was wet when the detergent was added.	Make sure the detergent compartment is dry before filling it.
Detergent is added too long before the wash.	Be sure to add the detergent shortly before starting the wash.
The lid of the detergent dispenser cannot be opened during washing.	Place the dishes so that the detergent dispenser cover does not open and water does not enter the machine through the spray arms.
The detergent is stored under unsuitable conditions.	If you use powdered detergent, do not keep the detergent pack in damp places. Keep it in a closed container if possible. For ease of storage, we recommend the use of tablet detergents.
The spray arm holes are blocked.	The holes in the upper and lower spray arms may be clogged with food waste. Clean the spray arms regularly as described in the "Cleaning and maintenance" section.

Decorations and ornaments on dishes come off.

- **IMPORTANT INFORMATION:** Decorated glasses and porcelain should not be washed in the dishwasher. The manufacturers of these items recommend that they should not be washed in a dishwasher.

The dishes are scratched.

- **IMPORTANT INFORMATION:** Kitchen utensils that contain or are made of aluminium should not be washed in the dishwasher.

There is still salt in the tank.	Salt can cause deterioration and oxidation of metal surfaces. Be careful not to spill salt around the salt filling hole when adding salt. Always ensure that the salt tank lid is properly closed after filling. Always add salt just before starting a wash programme.
The water hardness level setting is low or the salt level is insufficient.	Set the appropriate water hardness settings.
Dishes are not placed correctly in the racks.	When placing glasses and other glass dishes in the racks, do not press them against other dishes. Glasses should preferably be placed in the dedicated holders on the cup shelves. The impact of water during washing can break or scratch the surface of the glasses if they hit each other or other dishes.
A white veil forms on the glasses. A bluish/rainbow appearance can be seen when the glass is turned towards the light.	
Too much rinse aid is used.	Reduce the rinse aid setting. Clean up the rinse aid that overflows when you add it.
Corrosion occurs on the glass due to the hardness of the water.	The water hardness setting is low or the salt level is too low >>> Measure the water hardness and check the water hardness setting. If your water is soft (<5dH), do not use regenerating salt. Choose a programme that washes at a higher temperature (e.g. 60-65°C). You can also use commercially available glass protectors.
Foam forms inside the machine.	
Dishes are washed by hand with a hand-washing detergent but not rinsed before being placed in the machine.	Hand dishwashing products do not contain anti-foaming agents. It is not necessary to hand wash the dishes before placing them in the machine. Removing most of the dirt with a paper towel or a fork is sufficient.
The rinse aid overflowed into the machine when it was added.	Be careful not to overflow any rinse agent into the machine when filling it. Clean up the spilled product with a paper towel.
The lid of the rinse aid tank is left open.	Make sure the lid of the rinse aid tank is closed after adding the rinse aid.

Water remains in the dishwasher at the end of the programme.	
The filters are clogged.	Check that the filter system is clean. Clean the filter system regularly as described in the "Cleaning and Maintenance" section.
There is a fold in the drain hose.	Check the drain hose. If necessary, remove the drain hose, unblock it and reattach it as described in the user's manual.

- **IMPORTANT INFORMATION:** If you cannot solve the problem yourself by following the instructions in this section, consult the service department of your dealer. Never try to repair a defective product yourself.

**ATTENTION :**

Ce symbole apposé sur le produit signifie qu'il s'agit d'un appareil dont le traitement en tant que déchet est soumis à la réglementation relative aux déchets d'équipements électriques et électroniques (DEEE). Cet appareil ne peut donc en aucun cas être traité comme un déchet ménager, et doit faire l'objet d'une collecte spécifique à ce type de déchets. Des systèmes de reprise et de collecte sont mis à votre disposition par les collectivités locales (déchèterie) et les distributeurs. En orientant votre appareil en fin de vie vers sa filière de recyclage, vous contribuerez à protéger l'environnement et empêcherez toute conséquence nuisible pour votre santé.

Conditions de garantie :

Ce produit est garanti contre toute défaillance résultant d'un vice de fabrication ou de matériau. Cette garantie ne couvre pas les vices ou les dommages résultant d'une mauvaise installation, d'une utilisation incorrecte ou de l'usure normale du produit. La durée de garantie est spécifiée sur la facture d'achat.

WARNING:

This symbol attached to the product means that it is an appliance whose disposal is subject to the directive on waste from electrical and electronic equipment (WEEE). This appliance may not in any way be treated as household waste and must be subject to a specific type of removal for this type of waste. Recycling and recovery systems are available in your area (waste removal) and by distributors. By taking your appliance at its end of life to a recycling facility, you will contribute to environmental conservation and prevent any harm to your health.

Warranty conditions:

This product is under warranty against any failure resulting from any manufacturing or material defects. This warranty does not cover defects or damage caused by improper set up, incorrect use, or normal wear and tear of this product. The warranty period is specified on the receipt of the purchase.



Faites un geste éco-citoyen.

Recyclez ce produit en fin de vie.

Please behave responsibly towards the environment.

Recycle this product at the end of its life.



Sourcing & Création
Avenue de la Motte
59810 Lesquin - FRANCE

Fabriqué en Turquie /
Made in Turkey
Art. 8009667
Réf. LVI48-L3f