

essentiel 

Mini lave-vaisselle / Mini dishwasher /
Minilavavajillas / Mini-Geschirrspüler /
Minivaatwasser

ELVM-581b



Notice d'utilisation / User guide / Instrucciones de uso /
Bedienungsanleitung / Gebruiksaanwijzing

Vous venez d'acquérir un produit de la marque Essentiel b et nous vous en remercions. Nous apportons un soin tout particulier à la FIABILITÉ, à la FACILITÉ D'USAGE et au DESIGN de nos produits.
 Nous espérons que ce mini lave-vaisselle vous donnera entière satisfaction.

contenu de l'emballage

- 1 mini lave-vaisselle
- 1 tuyau de vidange
- 1 tuyau d'arrivée d'eau
- 1 cône de remplissage de la réserve de sel
- 1 porte-biberons
- 1 panier à fruits
- 1 carafe

description de l'appareil

Vue d'ensemble

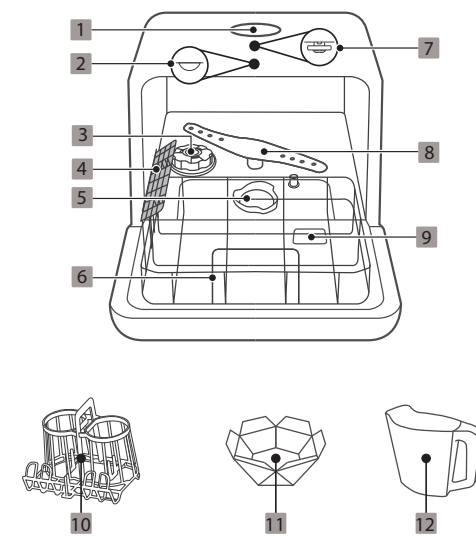

1. Bouchon du réservoir d'eau
2. Éclairage interne
3. Réserve de sel
4. Rack à couverts
5. Ensemble filtre
6. Panier
7. Tête d'aspersion supérieure
8. Bras d'aspersion inférieur
9. Distributeur de produit de lavage
10. Porte-biberons
11. Panier à fruits
12. Carafe

Description du bandeau de commandes

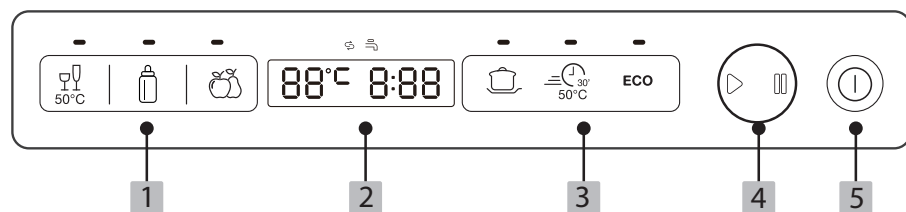

1. Touches Programmes

- Programme Verres
- Programme Bébé
- Programme Fruits

2. Écran d'affichage

3. Touches Programmes

- Programme Intensif
- Programme Rapide
- Programme Éco

4. Touche Démarrer / Mettre en pause

5. Touche Marche / arrêt

Voyants indicateurs

 Voyant du programme en cours

 Voyant de niveau de sel insuffisant

 Voyant de niveau d'eau insuffisant

raccordements

Branchement électrique

Votre appareil ne peut être branché que sur une prise murale alimentée en 220-240 V~ monophasé située à proximité.

Avant de brancher votre lave-vaisselle, assurez-vous que la tension électrique de votre domicile corresponde à celle indiquée sur la plaque signalétique de l'appareil et que la fiche du câble est adaptée à la prise de courant.

Mise à la terre



- Cet appareil est équipé d'une prise électrique de terre.
- Il doit être branché sur une prise murale correctement installée selon les normes en vigueur et équipée d'une prise de terre.

- Cette prise doit impérativement rester accessible après l'installation.
- ATTENTION ! Une mauvaise utilisation de la prise de terre peut entraîner un risque de choc électrique.

En cas de court-circuit, la mise à la terre réduit le risque de choc électrique en permettant au courant d'être évacué par le fil de terre.

En cas de questions concernant la prise de terre ou le branchement électrique, veuillez consulter un personnel qualifié.

Notre responsabilité ne saurait être engagée en cas d'accidents ou d'incidents provoqués par une mise à la terre inexistante ou défectueuse.

- Si le câble d'alimentation est endommagé, il doit être remplacé par votre revendeur, son service après-vente ou une personne de qualification similaire afin d'éviter un danger.
- N'utilisez pas de rallonge ou de multiprise pour raccorder l'appareil.

Raccordement du tuyau de vidange

Raccordez le tuyau de vidange à l'arrière de la machine.

1. Retirez le bouchon en caoutchouc situé à l'arrière de l'appareil.
2. Introduisez l'extrémité du tuyau de vidange dans l'orifice de vidange de l'appareil.
3. Serrez l'extrémité du tuyau de vidange dans l'orifice de vidange de l'appareil à l'aide d'un tournevis.
4. Positionnez l'autre extrémité du tuyau de vidange dans un évier (A) situé à proximité ou un seau (B) ou raccordez-le à l'évacuation (C) de votre installation. Vous pouvez utiliser la ventouse fournie pour fixer le tuyau de vidange dans l'évier ou le seau.

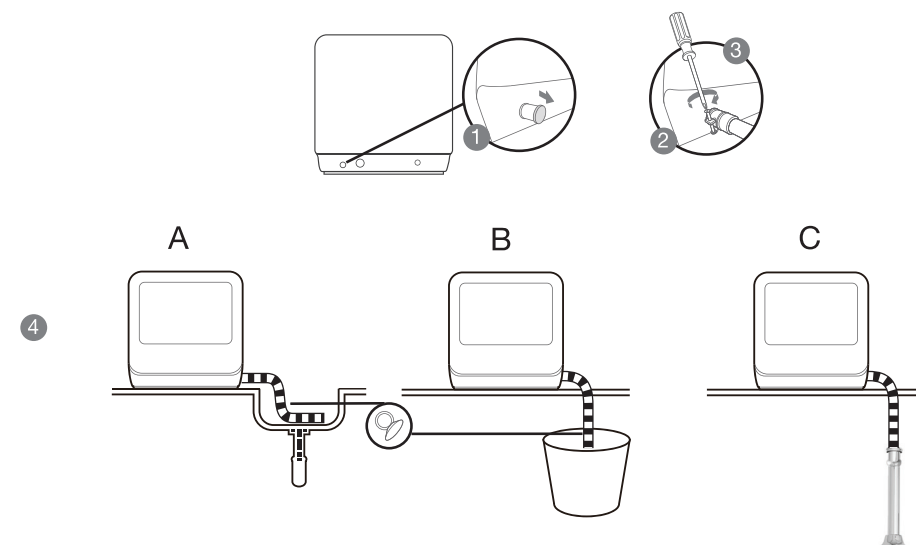

Raccordement à l'arrivée d'eau

1. Raccordez l'extrémité du tuyau d'arrivée d'eau à l'orifice d'arrivée d'eau situé à l'arrière de l'appareil.
2. Raccordez l'autre extrémité du tuyau d'arrivée d'eau à un raccord fileté (sur un robinet par exemple) situé à proximité, en veillant à ce qu'elle soit bien serrée. Assurez-vous que le tuyau d'arrivée d'eau n'est pas écrasé ni plié.

Remarques :

- Lorsque le tuyau est neuf ou qu'il est resté inutilisé durant une longue période, laissez couler l'eau du robinet dans le tuyau sans le raccorder à l'appareil afin d'évacuer les éventuelles impuretés.
- Si le tuyau d'arrivée d'eau fourni n'est pas compatible avec le filetage de votre robinet, veuillez contacter un professionnel afin qu'il vous fournisse un adaptateur.

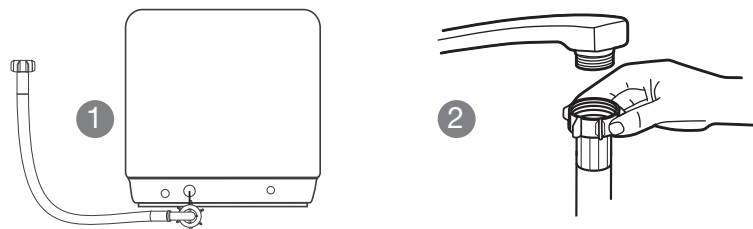

avant la première utilisation

Remplissage du réservoir d'eau

Lorsque le niveau d'eau n'est pas suffisant, le voyant  s'allume sur le bandeau de commande. Pour alimenter votre appareil en eau, vous avez deux possibilités :

- raccorder votre appareil à une arrivée d'eau externe (reportez-vous au paragraphe ci-dessus) ou
- remplir manuellement le réservoir d'eau à l'aide de la carafe fournie.

Pour remplir manuellement le réservoir d'eau, procédez comme suit :

1. Allumez l'appareil en appuyant sur la **touche Marche / Arrêt**,
2. Ouvrez le couvercle du réservoir d'eau,
3. Remplissez le réservoir d'eau à l'aide de la carafe.

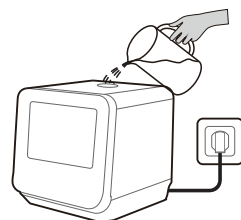

Remplissage de la réserve de sel régénérant

La réserve de sel se situe à l'intérieur du lave-vaisselle, sous le panier.

Remplissez la réserve de sel :

- avant la première utilisation et
- lorsque le voyant de niveau de sel insuffisant  s'allume.

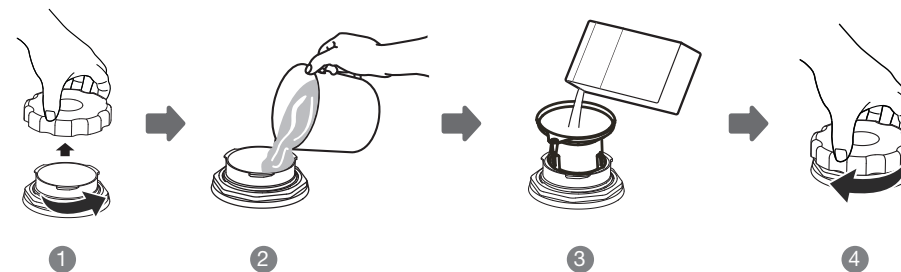

1. Retirez le panier et dévissez le couvercle de la réserve de sel.
2. Lors de la première utilisation de l'appareil, versez 1 L d'eau dans la réserve de sel.
3. Placez le cône de remplissage (fourni) dans l'ouverture de la réserve de sel et versez-y le sel jusqu'à remplissage de la réserve. Il est possible que de l'eau sorte de la réserve : ceci est normal.
4. Une fois la réserve remplie, revissez le couvercle.

Attention ! Utilisez exclusivement du sel spécial régénérant conçu pour lave-vaisselle. Tout autre type de sel non spécifiquement conçu pour une utilisation en lave-vaisselle, comme le sel de table, endommagera l'appareil. L'utilisation d'un sel non adapté annule la garantie.

Remarques :



- Généralement, le voyant de niveau de sel insuffisant s'éteint dans les 2 à 6 jours suivant le remplissage de la réserve.
- Immédiatement après avoir rempli la réserve de sel, lancez un programme de lavage. Autrement, le système de filtrage, la pompe ou d'autres composants importants pourraient être endommagés par l'eau salée.
- En cas de présence de sel déversé en dehors de la réserve, effectuez un programme de lavage pour retirer tout excès de sel.

Réglage de l'adoucisseur

Afin d'éviter les dépôts de calcaire sur la vaisselle et dans le lave-vaisselle, la vaisselle doit être lavée avec une eau adoucie, dépourvue de calcaire.

L'eau de distribution dont la dureté dépasse 5°dH doit être adoucie pour convenir au lavage en lave-vaisselle grâce au sel spécial régénérant.

Pour connaître la dureté de l'eau de votre ville, renseignez-vous auprès de votre compagnie locale des eaux ou déterminez-la à l'aide d'une bande test de mesure de la dureté d'eau (non fournie).

1. Fermez la porte du lave-vaisselle.
2. Appuyez sur la **touche marche/arrêt**.
3. Dans les 60 secondes suivant la mise en marche, appuyez sur la **touche**  pendant **5 secondes**. L'appareil passe alors en mode de paramétrage.
4. Appuyez sur la **touche**  plusieurs fois jusqu'à sélection du réglage adéquat.
Les réglages disponibles sont : H1>H2>H3>H4>H5>H6 (reportez-vous au tableau situé en fin de paragraphe pour mieux comprendre les réglages)
5. Dans les 5 secondes suivant la sélection du réglage, sans action de votre part, l'appareil quitte le mode de paramétrage et enregistre le réglage.

Niveau de réglage	Affichage à l'écran	DURETÉ DE L'EAU	
		°dH	mmol/l
1	« H1 »	0 - 5	0 - 0,9
2	« H2 »	6 - 11	1,0 - 2,0
3	« H3 »	12 - 17	2,1 - 3,0
4	« H4 »	18 - 22	3,1 - 4,0
5	« H5 »	23 - 34	4,1 - 6,1
6	« H6 »	35 - 45	6,2 - 8,0

Remplissage du distributeur de produit de lavage

Le distributeur de produit de lavage se trouve sur la face intérieure de la porte.

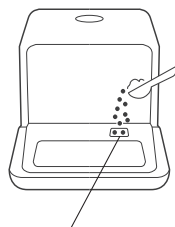

Distributeur de produit de lavage



Attention !

- Utilisez exclusivement du produit de lavage spécifique pour lave-vaisselle.
- Les produits de lavage pour lave-vaisselle sont corrosifs ! Veillez à les conserver hors de portée des enfants.
- Si vous utilisez du produit de lavage en tablette, veuillez noter qu'une tablette complète représente une quantité trop importante pour ce type d'appareil. L'utilisation d'une tablette complète risque de générer une quantité excessive de mousse ainsi qu'un code erreur.

Remplissez le distributeur de produit de lavage avant chaque programme de lavage, **sauf le programme Fruits, qui ne nécessite pas de produit de lavage.**

Le produit de lavage est libéré automatiquement au cours du programme de lavage.

Chargement de la vaisselle

RECOMMANDATIONS IMPORTANTES

1. Concernant la disposition des éléments dans le panier :
 - Veillez toujours à ce que les couverts ou d'autres objets ne passent pas au travers du panier ou du rack à couverts et ne gênent pas la rotation du bras d'aspersion.
 - Attention ! Les couverts doivent toujours être placés horizontalement sur le rack à couverts, en veillant à ce qu'ils ne puissent pas basculer dans l'appareil.
 - Les couverts ne doivent pas être placés les uns sur les autres.
 - Ne surchargez pas votre lave-vaisselle.
 - Ne placez pas des plats dont la taille ne convient pas au lave-vaisselle.
 - Les petits éléments ne doivent pas être lavés dans le lave-vaisselle car ils pourraient facilement tomber du panier.
 - Chargez les éléments creux comme les tasses, les verres, les casseroles etc. avec l'ouverture vers le bas afin que l'eau puisse s'écouler dans le lave-vaisselle lors du séchage.
 - Évitez le contact entre les pièces de vaisselle, pour obtenir de meilleurs résultats de lavage. L'eau doit pouvoir atteindre toutes les surfaces sales.
 - Pour la vaisselle fragile, utilisez un programme spécial adapté (température de lavage plus basse) ainsi qu'un détergent doux adapté.
 - Pour éviter tout dommage, ne sortez pas la vaisselle immédiatement après la fin du programme.
 - Retirez les résidus alimentaires, résidus brûlés avant d'introduire la vaisselle dans l'appareil.
 - Charger le lave-vaisselle ménager jusqu'à la capacité indiquée contribue à économiser de l'énergie et de l'eau.
 - Le pré-rinçage manuel de la vaisselle augmente la consommation d'énergie et d'eau et n'est pas recommandé.
 - Laver la vaisselle au moyen d'un lave-vaisselle consomme généralement moins d'énergie et d'eau en fonctionnement que de laver la vaisselle à la main quand le lave-vaisselle ménager est utilisé conformément aux instructions du fabricant.

2. Concernant la compatibilité des éléments :

- Assurez-vous toujours que la vaisselle que vous insérez dans l'appareil est appropriée à un lavage au lave-vaisselle.
- Certains matériaux ne sont pas compatibles au lave-vaisselle. Dans ce cas, lavez les ustensiles à la main avec un détergent doux (liquide vaisselle).
- Les couverts en argent ont tendance à noircir s'ils sont mélangés à des couverts en inox. .
- Les substances fortement colorées comme le ketchup par exemple peuvent laisser temporairement des traces au fond de la cuve. Celles-ci disparaissent au lavage suivant.

Matériaux non compatibles au lave-vaisselle	Éléments partiellement adaptés
Les ustensiles en bois, Le cristal, Le plastique non résistant à la chaleur, Le cuivre, L'étain, Les objets artisanaux, Les anciens couverts dont la lame et le manche sont assemblés par collage, Les articles composés de fibres synthétiques.	Certains types de verres peuvent ternir après plusieurs lavages. Les parties en argent et en aluminium ont tendance à se décolorer lors du lavage. Les articles émaillés peuvent se ternir s'ils sont lavés fréquemment au lave-vaisselle.

CHARGEMENT DU PANIER

Reportez-vous au schéma ci-dessous pour connaître la façon dont vous devez disposer les plats et autres ustensiles dans le panier. Les assiettes doivent avoir une taille maximale de 24 cm.

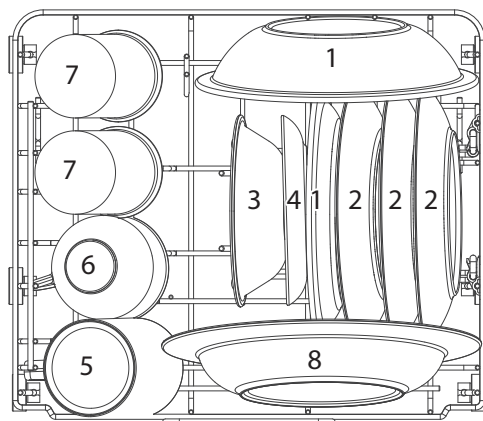

1	Assiette en mélamine
2	Assiette à dessert
3	Coupe à dessert
4	Sous-tasse
5	Grande tasse
6	Tasse
7	Verre
8	Assiette creuse

CHARGEMENT DU RACK À COUVERTS

Reportez-vous au schéma ci-dessous pour connaître la façon dont vous devez disposer les couverts dans le rack prévu à cet effet.

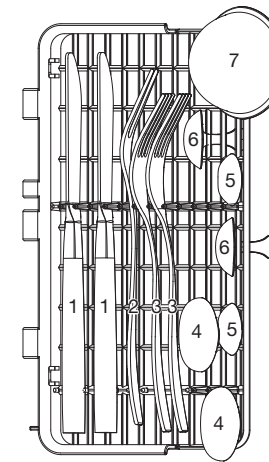

1	Couteau
2	Fourchette de service
3	Fourchette
4	Cuillère soupe
5	Cuillère à café
6	Cuillère à dessert
7	Louche

CHARGEMENT DU PORTE-BIBERONS

Reportez-vous au schéma ci-dessous pour connaître la façon dont vous devez placer les biberons et leurs accessoires dans le porte-biberons.

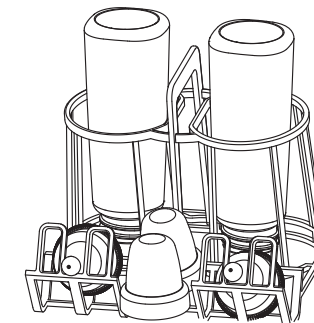

UTILISATION DES SUPPORTS À ASSIETTES

Les supports à assiettes sont des tiges que vous pouvez moduler selon l'espace dont vous avez besoin. Pliez-les et dépliez-les à votre convenance.

utilisation

Préparation

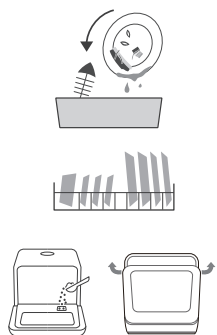

1. Retirez les résidus alimentaires solides éventuels restés dans les plats.
2. Tirez le panier.
3. Chargez la vaisselle dans le panier et le rack à couverts.
4. Rentez le panier.
5. Ajoutez le produit de lavage dans le distributeur de produit de lavage.
6. Fermez la porte.

Allumer / éteindre l'appareil

Pour allumer ou éteindre l'appareil, appuyez sur la touche **Marche/Arrêt**. L'appareil émet une série de bips rapides durant 3 secondes, si le réservoir d'eau est rempli.

Démarrer un programme de lavage



Attention !

- Assurez-vous d'avoir correctement installé le tuyau de vidange (reportez-vous à « Raccordement du tuyau de vidange ») avant de lancer le programme.
- Assurez-vous d'avoir correctement installé le tuyau d'arrivée d'eau (reportez-vous à « Raccordement à l'arrivée d'eau ») et d'avoir ouvert l'alimentation en eau au maximum **ou** d'avoir rempli le réservoir d'eau manuellement avant de lancer le programme (reportez-vous à « Remplissage du réservoir d'eau »).

1. Choisissez un programme en appuyant sur la touche du programme voulu (reportez-vous au tableau des programmes ci-après).

Le voyant du programme correspondant s'allume. La durée du programme ainsi que la température la plus élevée atteinte durant le cycle s'affichent à l'écran.

2. Puis, appuyez sur la touche **Démarrer / mettre en pause** pour lancer le programme. Le programme démarre après quelques secondes.

Lorsque le programme est lancé, la température réelle de l'eau ainsi que le temps restant (au format « H:MM ») clignotent à l'écran.

Modifier le programme de lavage

Pour modifier un programme en cours :

1. Appuyez sur la touche **Démarrer / mettre en pause**,
2. Appuyez sur n'importe quelle **touche de programme** durant plus de 3 secondes pour que l'appareil passe en mode veille (l'écran affiche alors « -:-> »),
3. Appuyez ensuite sur la **touche du programme** voulu.

Remarques :

- Modifiez le programme rapidement après le démarrage du programme. Autrement, il est probable que le produit de lavage ait déjà été libéré dans l'appareil et évacué.
- En cas de modification du programme, il est nécessaire de remplir de nouveau le réservoir d'eau (reportez-vous au paragraphe « Remplissage du réservoir d'eau »).



AVERTISSEMENT ! Faites très attention lorsque vous ouvrez la porte du lave-vaisselle en cours de lavage car de la vapeur chaude ou de l'eau chaude pourrait vous brûler !

Fonction Pause

Si nécessaire, vous pouvez appuyer sur la touche **Démarrer / mettre en pause** en cours de programme, pour ajouter de la vaisselle par exemple.

1. Appuyez sur la touche **Démarrer / mettre en pause** (l'écran affiche alors le temps restant au format « H:MM » de manière fixe),
2. Ouvrez la porte,
3. Ajoutez les éléments de vaisselle oubliés,
4. Fermez la porte,
5. Appuyez sur la touche **Démarrer / mettre en pause**, l'appareil se remet en marche 10 secondes plus tard.

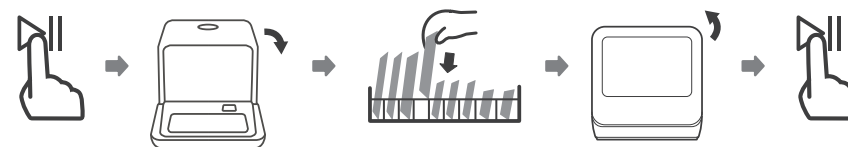

Remarques :

- Si vous ouvrez la porte de l'appareil durant un cycle, l'appareil se met en pause.
- Lorsque vous appuyez sur la touche **Démarrer / mettre en pause** pendant un cycle de lavage, l'appareil émet un son toutes les minutes afin de vous rappeler de remettre le programme en marche.

Affichage à l'écran

L'écran affiche les informations suivantes (à différents moments) :

- le temps du programme sélectionné,
- le temps restant du programme en cours,
- les codes erreurs.

Si un code erreur s'affiche à l'écran (reportez-vous au guide de dépannage), cela signifie que l'appareil présente un dysfonctionnement. Éteignez-le et contactez le service après-vente de votre magasin revendeur.

Fin du programme / déchargement de la vaisselle

Lorsque le programme est terminé, le message « END » s'affiche à l'écran. L'appareil émet un signal sonore pendant 8 secondes, puis s'éteint.

1. Éteignez l'appareil en appuyant sur la **touche Marche / Arrêt**.
2. Coupez l'arrivée d'eau (le cas échéant)
3. Ouvrez la porte du lave-vaisselle. Il est normal que de l'eau résiduelle se trouve à l'intérieur.
4. Patientez quelques minutes avant de décharger la vaisselle. La vaisselle chaude est sensible aux chocs.

Vidange forcée







En mode veille, appuyez simultanément durant 3 secondes sur la touche du programme  et sur la touche  pour vider l'eau de l'appareil.

tableau des programmes

Programmes	Informations sur le programme	Description du programme	Produit de lavage	Durée du programme (en min)	Énergie (en Kwh)	Consommation d'eau (en litres)
Verres 	Pour les verres ou les plats peu sales	<ul style="list-style-type: none">• Lavage (50 °C)• Rinçage• Rinçage (65 °C)• Séchage	10 g	85	0,4	5
Bébé 	Programme de lavage optimal comprenant un dégagement de vapeur pour ramollir les taches et éliminer les bactéries	<ul style="list-style-type: none">• Lavage (69 °C)• Rinçage• Rinçage (70 °C)• Séchage	10 g	125	0,5	5
Fruits 	Pour le lavage des fruits	/	Pas de produit de lavage	6	0,01	5
Intensif 	Pour la vaisselle tachée de graisses ou les ustensiles très sales	<ul style="list-style-type: none">• Lavage (62 °C)• Rinçage• Rinçage (70 °C)• Séchage	10 g	160	0,5	5
Rapide 	Pour la vaisselle légèrement sale	<ul style="list-style-type: none">• Lavage (50 °C)• Rinçage• Rinçage (60 °C)	10 g	29	0,35	5
Éco	<ul style="list-style-type: none">• Pour la vaisselle et les ustensiles normalement sales• Programme le plus efficace en termes de consommations combinées d'énergie et d'eau• Ce programme est utilisé pour évaluer la conformité de l'appareil avec la législation européenne en matière d'écoconception	<ul style="list-style-type: none">• Lavage (50 °C)• Rinçage• Rinçage (72 °C)• Séchage	10 g	160	0,396	5

entretien et nettoyage

Entretien et nettoyage des filtres

Le système de filtrage de votre lave-vaisselle se compose de 2 éléments : le filtre principal et le filtre fin.

Veillez toujours à ce que les deux composants soient bien présents, autrement, les performances de votre appareil pourraient être impactées.

- Filtre fin** : ce filtre retient les résidus alimentaires et les particules de saleté dans la zone d'aspiration et évite qu'ils ne se redéposent sur la vaisselle pendant un cycle.
- Filtre principal** : les résidus alimentaires et les particules de saleté sont piégées dans ce filtre et pulvérisées par un jet spécifique situé sur le bras d'aspersion inférieur qui les entraîne vers la vidange.

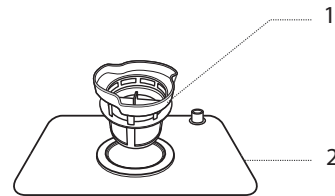

Les filtres de votre lave-vaisselle doivent être nettoyés au moins une fois par semaine.

- Tournez le filtre fin dans le sens inverse des aiguilles d'une montre pour le déboîter.
- Retirez le filtre fin en le soulevant du filtre principal. Le filtre principal peut alors être dégagé.
- Inspectez les filtres et vérifiez qu'ils ne sont pas obstrués, après chaque utilisation.
- Retirez les éventuels résidus.
- Passez les filtres sous l'eau courante pour les nettoyer.
- Vous pouvez utiliser une brosse de nettoyage souple si besoin.
- Veillez à ne pas plier le filtre fin.

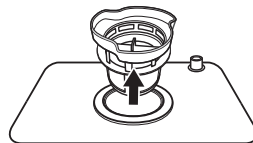

Attention ! N'utilisez jamais le lave-vaisselle sans les filtres cités ci-dessus.

Nettoyage du lave-vaisselle

Surfaces extérieures :

- Pour nettoyer les surfaces extérieures de l'appareil, utilisez une éponge douce légèrement humide et imprégnée d'un produit nettoyant doux (non abrasif) puis, séchez soigneusement.
- N'utilisez jamais de produits nettoyants abrasifs ou de solvants pour le nettoyage.
- Ne vaporisez pas d'eau ou tout autre produit en aérosol directement sur le bandeau de commandes ou la porte, ceci afin d'éviter d'endommager le joint de la porte ou les composants électriques.

Surfaces intérieures :

Nettoyez régulièrement les joints (afin d'éviter la formation d'odeurs à l'intérieur du lave-vaisselle) et l'intérieur de la porte avec une éponge douce humide pour ôter tout résidu d'aliment éventuel.

Nettoyage du bras d'aspersion

Il est important que les orifices du bras d'aspersion ne soient pas obstrués, ceci afin de conserver une bonne qualité de lavage.

Pour retirer le bras d'aspersion :

- Soulevez le bras d'aspersion en positionnant vos mains au milieu du bras.
- Passez-le sous l'eau courante.
- Utilisez une aiguille pour déboucher les orifices si besoin.
- Remplacez le bras de la manière inverse que décrit précédemment en veillant à ce que le bras puisse tourner librement.

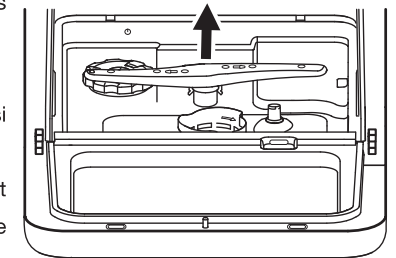

Conseils d'entretien

Après chaque cycle de lavage

Veillez à couper l'arrivée d'eau

Laissez la porte entrouverte afin d'éviter la formation de moisissures ou d'odeurs.



Lors de chaque intervention de nettoyage ou d'entretien
Veillez à débrancher le cordon d'alimentation.

En cas de non-utilisation prolongée

Il est recommandé d'effectuer un cycle de lavage à vide et de débrancher le cordon d'alimentation, puis de laisser la porte entrouverte. Ceci permet de prolonger la durée de vie des joints et d'éviter la formation d'odeurs.

En cas de déplacement de l'appareil

Veillez à maintenir l'appareil en position verticale.

guide de dépannage

Tableau de résolution des problèmes

Un mauvais fonctionnement peut être dû à un problème mineur que vous pouvez résoudre vous-même à l'aide des instructions figurant dans le tableau suivant. Avant d'appeler un technicien, procédez aux vérifications suivantes :

Problèmes	Causes possibles	
Le programme ne démarre pas.	<ul style="list-style-type: none"> Le fusible a sauté ou le disjoncteur s'est déclenché. L'alimentation en électricité n'est pas activée. La porte est mal fermée. 	<ul style="list-style-type: none"> Remplacez le fusible ou relancez le disjoncteur. Débranchez tous les appareils branchés sur le même circuit électrique que le lave-vaisselle. Vérifiez que le lave-vaisselle est mis en marche et que sa porte est bien fermée. Vérifiez que le câble électrique est bien branché dans la prise de courant. Fermez bien la porte.

L'eau ne s'évacue pas.	<ul style="list-style-type: none"> Le tuyau de vidange est plié. Le filtre est bouché. L'évier est bouché. 	<ul style="list-style-type: none"> Vérifiez le tuyau de vidange. Nettoyez les filtres. Vérifiez que l'évier se vide normalement. Si l'évier ne se vide pas, faites intervenir un plombier.
Formation de mousse à l'intérieur de l'appareil.	<ul style="list-style-type: none"> Mauvais choix de produit de lavage. 	<ul style="list-style-type: none"> N'utilisez que du produit de lavage spécial lave-vaisselle afin d'éviter la formation de mousse. Si cela se produit, ouvrez la porte du lave-vaisselle et laissez la mousse s'évaporer. Refermez, puis lancez un programme de lavage pour vider l'eau. Répétez si nécessaire.
Taches sur les surfaces intérieures	<ul style="list-style-type: none"> Le produit de lavage utilisé contient du colorant. 	<ul style="list-style-type: none"> Le détergent utilisé ne doit pas contenir de colorant.
Film blanc sur les surfaces intérieures	<ul style="list-style-type: none"> Minéraux provenant d'une eau dure. 	<ul style="list-style-type: none"> Pour nettoyer l'intérieur, utilisez une éponge humide avec un peu de produit de lavage pour lave-vaisselle, en veillant à porter des gants en caoutchouc. N'utilisez jamais d'autre produit que du produit de lavage pour lave-vaisselle, sinon vous risquez la formation de bulles.

Taches de rouille sur les couverts	<ul style="list-style-type: none"> Les couverts en question ne résistent pas à la corrosion. Aucun programme de lavage n'a été lancé après avoir rempli la réserve de sel. Du sel s'est mêlé à l'eau de lavage. Le couvercle de la réserve de sel est mal fermé. 	<ul style="list-style-type: none"> Veillez à laver uniquement des couverts résistants à la corrosion. Lancez toujours le programme de lavage rapide après avoir ajouté du sel dans l'appareil sans insérer de vaisselle. Vérifiez que le couvercle de la réserve de sel est bien fermé.
Le lave-vaisselle est bruyant.	<ul style="list-style-type: none"> Les bras d'aspersion cognent contre quelque chose. Des objets ne sont pas correctement maintenus. 	<ul style="list-style-type: none"> Interrompez le cycle en cours et disposez la vaisselle correctement. Reportez-vous au paragraphe « Chargement du panier » pour placer correctement la vaisselle.
La vaisselle n'est pas propre.	<ul style="list-style-type: none"> La vaisselle n'a pas été disposée correctement. Le programme de lavage sélectionné n'est pas assez puissant. La quantité de produit de lavage est insuffisante, ou le produit de lavage n'est pas approprié. Le bras d'aspersion est bloqué. Les filtres ne sont pas propres ou ne sont pas disposés correctement. 	<ul style="list-style-type: none"> Reportez-vous au paragraphe « Chargement du panier ». Choisissez un programme plus puissant. Reportez-vous au tableau des programmes de lavage. Utilisez plus de produit de lavage ou changez-en. Changez la disposition de la vaisselle de manière à ce que le bras d'aspersion puisse tourner librement. Nettoyez et/ou assemblez le dispositif de filtrage correctement.

Taches et traces sur la vaisselle.	<ul style="list-style-type: none"> L'adoucisseur est mal réglé. La quantité de produit de lavage n'est pas adaptée. 	<ul style="list-style-type: none"> Régalez correctement l'adoucisseur. Reportez-vous au paragraphe « Réglage de l'adoucisseur ». Adaptez la quantité de produit de lavage en conséquence.
La vaisselle sèche mal.	<ul style="list-style-type: none"> Mauvais chargement de la vaisselle Mauvais choix de programme 	<ul style="list-style-type: none"> Reportez-vous au paragraphe « Chargement du panier ». Choisissez un programme avec un temps de lavage plus long.

Codes erreurs

Lorsqu'un dysfonctionnement se produit, l'écran affiche un code erreur pour vous avertir. Contactez un technicien qualifié du service après-vente de votre magasin.

Codes	Signification	Causes possibles
E1	Problème de prise en eau.	Problème de débitmètre, de vanne de vidange ou de pompe à faire réparer par un technicien qualifié.
E3	Température insuffisante.	Le système de chauffe dysfonctionne et doit être réparé par un technicien qualifié.
E4	Débordement.	Un composant fuit.
Ed	Problème de communication.	Contactez un technicien qualifié.

- En cas de débordement, coupez l'arrivée d'eau.
- S'il y a de l'eau dans le fond de l'appareil à cause d'un débordement ou d'une fuite, retirez l'eau avant de redémarrer l'appareil.

i INFORMATION	
	<p>Vous pouvez trouver les informations sur les modèles telles qu'elles sont enregistrées dans la base de données des produits sur le site Web suivant en recherchant l'identifiant de votre modèle (*) figurant sur l'étiquette énergétique : https://eprel.ec.europa.eu/</p>

La durée de service de votre appareil est de **5 ans**. Au cours de cette période, les pièces de rechange d'origine seront disponibles pour assurer le bon fonctionnement de l'appareil.

Lien internet vers le site web du fournisseur où se trouvent les informations visées à l'annexe II, point 6, du règlement (UE) 2019/2022 de la Commission :

<https://www.boulangier.com/info/assistance/>

You have just purchased an Essentiel b branded product and we thank you for your purchase. We pay particular attention to the **RELIABILITY, EASE OF USE and DESIGN** of our products.

We hope that this mini dishwasher will give you complete satisfaction.

Package contents

- 1 Mini dishwasher
- 1 Drain hose
- 1 Inlet hose connector
- 1 dishwasher salt filling funnel
- 1 baby bottle holder
- 1 fruit rack
- 1 Decanter

Description of the device

Overview

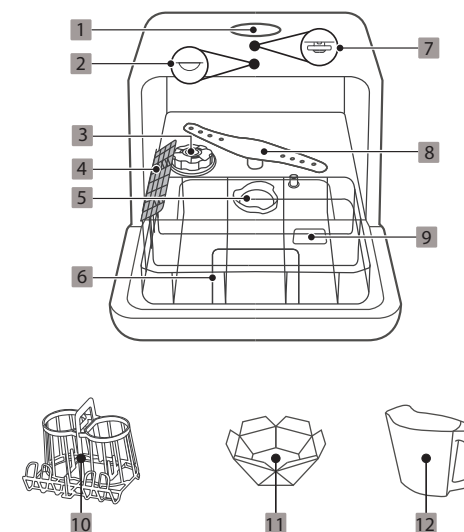

1. Filling the water tank
2. Internal lighting
3. Salt reservoir
4. Cutlery rack
5. Filter set
6. Main rack for dishes
7. Upper spray head
8. Lower spray arm
9. Washing agent distributor
10. Baby bottle holder
11. Fruit rack
12. Decanter

Description of the control panel

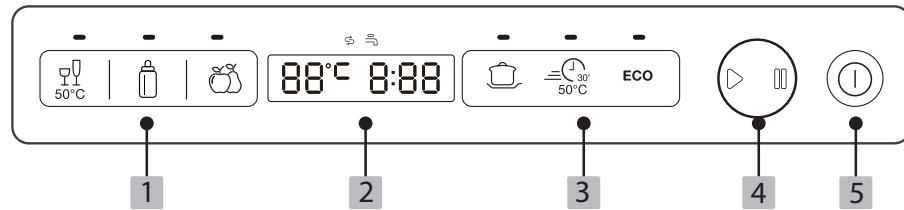

1. Program buttons:

- Glass Program
- Baby Program
- Fruit Program

2. Display screen

3. Program buttons:

- Intensive program
- Fast wash programme
- Eco-wash

4. Start / Pause button

5. On/off switch

Display indicators

- Current program indicator
- ↻ Insufficient salt-level indicator
- ⚡ Insufficient water level indicator

Connectors

Electrical connections

Your dishwasher can only be plugged into a 220-240 V~ single-phase wall socket.

Before plugging in your dishwasher, make sure the mains voltage in your home matches that on the dishwasher rating plate and that the power cord plug is the right one for the outlet.

Earthing



- This dishwasher is equipped with an earthed electrical plug.
- It must be plugged into a properly installed electrical socket that complies with current standards and is earthed to withstand 16 amps.

- This socket must remain unobstructed after installation.
- **WARNING!** Improper use of the grounding plug may pose a risk of electric shock.

Earthing reduces the risk of electric shock by allowing a possible short-circuit current to escape through the earth wire.

For any questions concerning the earthed connection or the electrical connection, please

consult qualified personnel.

We cannot be held liable in the event of an accident or incident caused by a non-existent or faulty earth connection.

- If the power cord is damaged, it must be replaced by your dealer, the after-sale department or a similarly qualified person, to avoid potential hazards.
- Do not plug the appliance into an extension cord or multi-way socket.

Connecting the drain hose

Connect the drain hose to the back of the machine.

1. Remove the rubber plug at the back of the machine.
2. Connect the end of the drain hose to the drain hole at the back of the machine.
3. Tighten the end of the drain hose into the drain hole of the appliance with a screwdriver.
4. Position the other end of the drain hose in a nearby sink (A) or bucket (B), or connect it to the drain (C) of your installation. You can use a suction cup (included) to attach the drain hose to the sink or bucket.

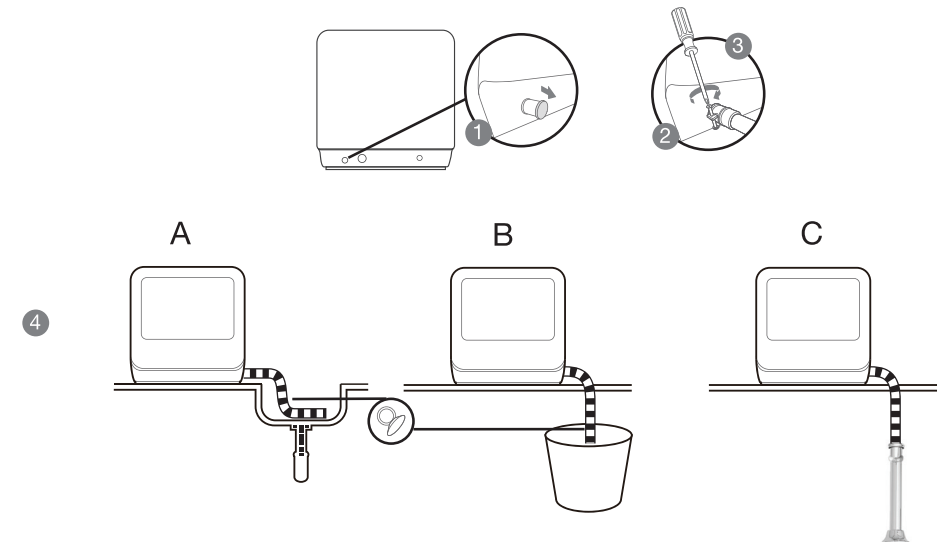

Connecting the water inlet hose

1. Connect the end of the water inlet hose to the water inlet hole at the back of the appliance.
2. Connect the other end of the water inlet hose to a nearby threaded connection (on a faucet), making sure it is fully tightened. Ensure that the water drain hose is not kinked or squashed.

Notes:

- When the hose is new or has not been used for a long period of time, let the tap water run through the hose without connecting it to the dishwasher to remove any impurities.
- If the supplied water inlet hose is not compatible with the threads of your faucet, please contact a professional to provide you with an adapter.

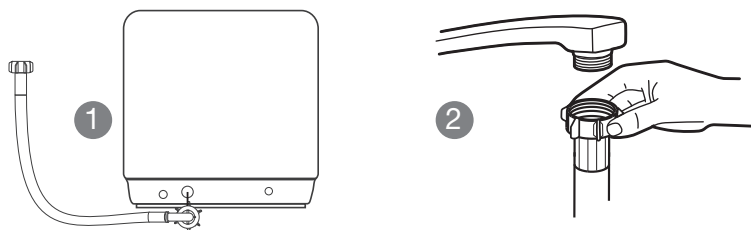

Before using for the first time

Filling the water tank

When the water level is low, the indicator light  on the control panel comes on. You have two options to supply your dishwasher with water:

- connect it to an external water supply (refer to the section above) or
- manually fill the water tank with water using the decanter provided.

To fill the water tank manually, proceed as follows:

1. Switch off the dishwasher by pressing the **on/off button**,
2. Open the lid of the water tank.
3. Fill the water tank with cold water using the decanter.

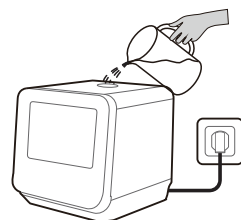

Fill the dishwasher salt reservoir

The salt reservoir is located inside the dishwasher, under the rack.

Fill the salt reservoir:

- before first use and
- when the low salt-level indicator light  comes on.

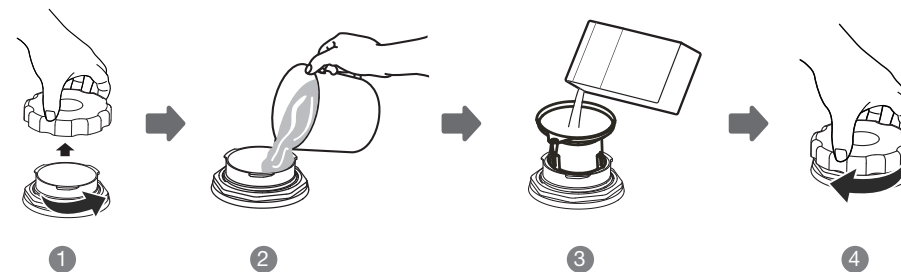

1. Remove the rack and unscrew the lid of the salt reservoir.
2. The first time you use the appliance, pour one litre of water into the salt reservoir.
3. Place the filling cone (supplied) in the opening of the salt reservoir and pour in dishwasher salt until the reservoir is full. Water may come out of the reservoir: this is normal.
4. Once the reservoir is full, screw the lid back on.

Warning! Only use special regenerating salt designed for use in dishwashers. Any other type of salt not specifically designed for dishwasher use, such as table salt, will damage the appliance. The use of unsuitable salt will void the warranty.

Notes:



- Generally, the low salt-level indicator light will go out within 2 to 6 days after the salt reservoir is filled.
- Start a wash program immediately after filling the salt reservoir. Otherwise the filter system, pump or other important parts of the machine may be damaged by salty water.
- If salt spills outside the storage area, run a wash program to remove any excess.

Adjusting the softener

In order to avoid limescale deposits on dishes and in the dishwasher, only softened limescale-free water should be used in the dishwasher.

To be usable in a dishwasher, tap water with a hardness of more than 5 °dH must be softened with the regenerative salt.

To find out the hardness of water in your location, check with your local water utility or use a water-hardness test strip (not provided).

1. Close the dishwasher door.
 2. Press the **on/off button**.
 3. Within 60 seconds of switching on, press the **button**  for 5 seconds. The dishwasher then switches to the settings mode.
 4. Press the **button**  repeatedly until the appropriate setting is selected.
- The available settings are: H1>H2>H3>H4>H5>H6. Refer to the table at the end of the section for an explanation of the settings.
5. The dishwasher exits setting mode automatically after five seconds after selecting the setting.

Settings	Screen display	WATER HARDNESS	
		°dH	mmol/l
1	H1	0 - 5	0 - 0.9
2	H2	6 - 11	1.0 - 2.0
3	H3	12 - 17	2.1 - 3.0
4	H4	18 - 22	3.1 - 4.0
5	H5	23 - 34	4.1 - 6.1
6	H6	35 - 45	6.2 - 8.0

Filling the washing agent reservoir

The washing agent dispenser is located on the inside of the door.

Warning!

- Use only dishwasher washing agent.
- Dishwasher detergents are corrosive! Keep them out of the reach of children.
- If you use tablet detergent, please note that a full tablet is too much for this type of device. Using a full tablet may generate an excessive amount of foam and an error code.

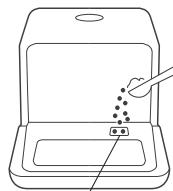

Washing agent distributor

Fill the dispenser with washing agent before each wash program, **except for the Fruit Program, which does not require washing agent.**

Washing agent is released automatically during the wash program.

Loading dishes

IMPORTANT RECOMMENDATIONS

1. Arranging items in the rack:
 - Ensure that cutlery or other objects cannot pass through the cutlery rack or interfere with the rotating spray arm.
 - Warning! Cutlery should always be placed horizontally on the cutlery rack, making sure that it cannot fall into the dishwasher's moving parts.
 - Cutlery should not be placed on top of each other.
 - Please do not overload your dishwasher.
 - Do not use the dishwasher with dishes that are not dishwasher safe.
 - Small items should not be washed in the dishwasher as they could easily fall out of the rack.
 - Load hollow items such as cups, glasses, pots and pans, etc. with the opening downwards so that water can drain into the dishwasher during drying.
 - For best results, ensure that dishes are not touching. Water must be able to reach all soiled surfaces.
 - For fragile dishes, use a lower washing temperature program and a suitably mild washing agent.
 - To avoid damage, do not take the dishes out immediately after the program ends.
 - Remove food and burnt residue from dishes before putting them in the dishwasher.
 - Loading the dishwasher only to the recommended capacity helps save energy and water.
 - Manual pre-rinsing of dishes increases energy and water consumption and is not recommended.
 - A dishwasher generally uses less energy and water than washing dishes by hand if used according to the manufacturer's instructions.
2. Ensuring dishes are dishwasher safe:
 - Always make sure that the dishes you insert into the dishwasher are dishwasher safe.
 - Some materials are not dishwasher safe. If so, wash the utensils by hand with a mild washing agent (detergent).
 - Silver cutlery tends to blacken if mixed with stainless steel cutlery. .
 - Strongly coloured substances such as ketchup can leave traces at the bottom of the machine. These are temporary and will disappear at the next wash.

Materials which are not dishwasher safe.

Wooden utensils,
Crystal,
Non-heat-resistant plastic,
Copper,
Pewter,
Handicraft objects,
Older cutlery whose blade and handle are assembled with glue,
Articles made of synthetic fibres.

Partially dishwasher-safe items.

Some types of glasses may tarnish after several washes.

Silver and aluminium items have a tendency to discolour during washing.

Enamelled items can tarnish if washed frequently in the dishwasher.

LOADING THE DISH RACK

Refer to the diagram below to see how best to arrange the dishes and other utensils in the rack.

Plates must be no larger than 24 cm.

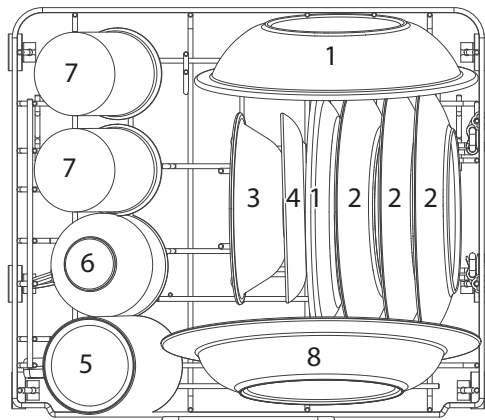

- | | |
|---|----------------|
| 1 | Melamine plate |
| 2 | Dessert dishes |
| 3 | Dessert cup |
| 4 | Saucer |
| 5 | Large cup |
| 6 | Cups |
| 7 | Glasses |
| 8 | Soup plates |

LOADING THE CUTLERY RACK

Refer to the diagram below to see how best to arrange the covers in the cutlery rack.

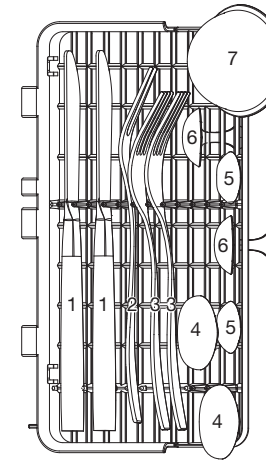

- | | |
|---|----------------|
| 1 | Knives |
| 2 | Serving forks |
| 3 | Forks |
| 4 | Soup spoons |
| 5 | Teaspoons |
| 6 | Dessert spoons |
| 7 | Gravy ladles |

LOADING THE BOTTLE HOLDER

Refer to the diagram below for instructions on loading bottles and accessories in the bottle rack.

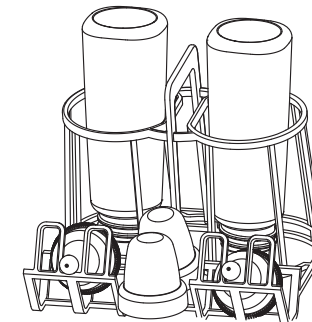

USE OF PLATE RACKS

Plate holders are rails that you can modulate according to the space required. Fold and unfold them as needed.

Usage

Preparation



1. Remove any solid food residue left on the dishes.
2. Pull out the racks.
3. Load the dishes into the dish and cutlery racks.
4. Push the racks back into the machine.
5. Add washing agent to the washing agent dispenser.
6. Close the door.

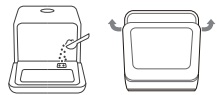
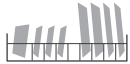

Switching the device on/off

To turn the appliance on or off, press the **on/off button**. The appliance emits a series of rapid beeps for 3 seconds if the water tank is full.

Starting a wash program



Warning!

- Make sure that you have properly installed the drain hose (see 'Connecting the Drain Hose') before starting the program.
- Make sure that you have installed the water inlet hose properly (see 'Connecting the Water Inlet') and that you have turned the water supply on full or filled the water tank manually before starting the program (see 'Filling the Water Tank').

1. Choose a program by pressing the appropriate program button (see the table of programs below).

The corresponding program LED lights up. The duration of the program and the highest temperature reached during the cycle are shown on the display.

2. Then press the **start/pause button** to start the program. The program starts after a few seconds.

When the program has started, the water temperature and the remaining time (in 'H:MM' format) flashes on the display.

Change the wash program

To modify a running program:

1. Press the **start/pause button**,
2. Press any **program button** for more than 3 seconds to put the dishwasher into standby mode (the screen will display '-:--').»
3. Then press the **desired program button**.

Notes:

- Modify the program quickly after the program starts. Otherwise, the washing agent may already have been released and evacuated.
- If the programme is changed, it's necessary to refill the water tank (refer to the paragraph «Filling the water tank»).



WARNING: Be very careful when you open the dishwasher door during a wash cycle as steam or hot water could cause burns!

Pause function

If you need to add dishes for example, you can press the **start/pause button** during the program.

1. Press the **start/pause button** (the screen will display the remaining time constantly in 'H:MM' format).
2. Open the door,
3. Add the extra items (dishes or cutlery)
4. Close the door,
5. Press the **start/pause button**, the appliance will restart 10 seconds later.



Notes:

- If you open the dishwasher door during a cycle, the dishwasher will pause.
- When you press the **start/pause button** during a wash cycle, the appliance will beep every minute to remind you to restart the program.

Screen display

The screen displays the following information (at different times):

- the time of the selected program,
- the remaining time of the current program,
- Error codes.

If an error code appears on-screen, refer to the troubleshooting guide - the appliance has a malfunction. If the problem persists, contact your dealer's after-sale service centre.

End of program / unloading dishes

When the program is finished, 'END' is displayed on the display. The appliance beeps for 8 seconds and then turns off.

1. Switch the dishwasher off by pressing the **on/off button**.
2. Turn off the water supply (if applicable).
3. Open the dishwasher door. It is normal that some water remains inside.
4. Wait a few minutes before unloading the dishes. Hot dishes are sensitive to breakage.

Forced draining







In standby mode, press the program button  and the **ECO** button simultaneously for 3 seconds to empty the water from the appliance.

Table of programs

Programs	Program Information	Program description	Washing agent	Duration of the program (in min)	Energy (Kwh)	Water consumption (in litres)
Glasses  50°C	For lightly soiled glasses or dishes	<ul style="list-style-type: none"> • Wash(50 °C) • Rinse • Rinse (65 °C) • Drying 	10 g	85	0.4	5
Baby 	Optimal steam-release wash program to soften stains and remove bacteria	<ul style="list-style-type: none"> • Wash (69 °C) • Rinse • Rinse (70 °C) • Drying 	10 g	125	0.5	5
Fruit 	For fruit washing	/	No washing agent	6	0.01	5
Intensive 	For grease-stained dishes or heavily soiled utensils	<ul style="list-style-type: none"> • Wash (62 °C) • Rinse • Rinse (70 °C) • Drying 	10 g	160	0.5	5
Rapid  50°C	For lightly soiled dishes	<ul style="list-style-type: none"> • Wash (50 °C) • Rinse • Rinse (60 °C) 	10 g	29	0.35	5
Eco	<ul style="list-style-type: none"> • For normal dirty dishes and utensils • Most efficient program in terms of combined energy and water consumption • This program is used to assess the compliance of the device with European ecodesign legislation 	<ul style="list-style-type: none"> • Wash (50 °C) • Rinse • Rinse (72 °C) • Drying 	10 g	160	0.396	5

Maintenance and cleaning

Filter maintenance and cleaning

The dishwasher filter system is comprised of two components: the main filter and the fine filter. Always make sure that both components are present, otherwise the performance of your device may be impacted.

- 1. Fine filter:** This filter retains food residue and dirt particles in the suction area and prevents them from redepositing on the dishes during a cycle.
- 2. Main filter:** Food residues and dirt particles are trapped in this filter and evacuated to the drain by a jet on the lower spray arm.

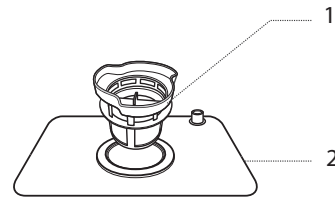

The filters in your dishwasher should be cleaned at least once a week.

- Unlock the fine filter by turning it counter-clockwise.
- Remove the fine filter by lifting it from the main filter. The main filter can then be released.
- Inspect the filters and check for blockages after each use.
- Remove any residue.
- Run the filters under running water to clean them.
- Use a soft cleaning brush if needed.
- Be careful not to bend the fine filter.

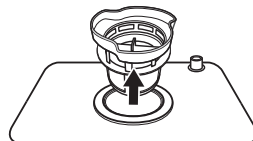

Warning! Never use the dishwasher without the filters mentioned above.

Cleaning the dishwasher

Exterior surfaces:

- To clean the exterior surfaces of the dishwasher, use a soft sponge slightly dampened with a mild (non-abrasive) cleaning agent and then dry thoroughly.
- Do not use abrasive detergents or scouring sponges for cleaning.
- Do not spray water or any other aerosol product directly on the control panel or door to avoid damaging the door gasket or electrical components.

Interior surfaces:

Regularly clean the gaskets (to prevent odours from forming inside the dishwasher) and the inside of the door with a soft damp sponge to remove any food residue.

Cleaning the spray arm

To maintain optimum cleaning quality, it is important that the holes in the spray arm are not obstructed.

To remove the spray arm:

- Lift the spray arm by the middle.
- Run it under running water.
- Use a needle to unclog the holes if necessary.
- Replace the spray arm (above steps in reverse order), making sure that the arm can rotate freely.

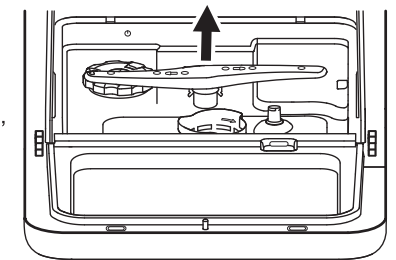

Maintenance advice

Be sure to turn off the water supply after each wash cycle.

Leave the door open to avoid odours from developing.



Unplug the power cord during cleaning or maintenance.

In case of absence or prolonged periods without use, it is recommended to perform a vacuum wash cycle, then unplug the power cord and leave the door ajar. This prolongs the life of the seals and prevents odours developing.

Keep the appliance upright if moved

Troubleshooting guide

Problem Resolution Chart

A malfunction may be due to a minor problem that you can solve yourself using the instructions in the following table. Before calling a technician, please perform the following checks:

Problems	Possible causes	
The program does not start.	<ul style="list-style-type: none"> The fuse is blown, or the circuit breaker has tripped. The power supply is off. The door is not closed properly. 	<ul style="list-style-type: none"> Replace the fuse or reset the circuit breaker. Remove any other appliances sharing the same circuit with the dishwasher. Make sure the dishwasher is turned on and the door is closed securely. Make sure the power cord is properly plugged into the socket. Close the door properly.

The appliance does not turn on.	<ul style="list-style-type: none"> There may be a kink in the drain hose. Filter clogged. The sink is clogged. 	<ul style="list-style-type: none"> Check drain hose. Clean the filters. Check that the sink empties normally. If the sink doesn't empty, call a plumber.
Foam forming inside the dishwasher.	<ul style="list-style-type: none"> Wrong choice of washing product. 	<ul style="list-style-type: none"> Only use special dishwasher washing agent to avoid foaming. If this occurs, open the dishwasher and let the suds evaporate. Close, then run a wash program to drain the water. Repeat if necessary.
Stains on interior surfaces	<ul style="list-style-type: none"> The washing agent used contains dye. 	<ul style="list-style-type: none"> The washing agent used must not contain any colourant.
White film on interior surfaces	<ul style="list-style-type: none"> Minerals from hard water. 	<ul style="list-style-type: none"> To clean the interior, use a sponge dampened with a small amount of washing agent. Protect your hands by wearing rubber gloves. Never use any product other than dishwasher washing agent, otherwise bubbles may form.

There are rust stains on cutlery.	<ul style="list-style-type: none"> The cutlery in question is not resistant to corrosion (stainless steel). A wash program was not started after filling the salt reservoir. Traces of salt have seeped into the wash cycle. The lid of the salt reservoir is not closed properly. 	<ul style="list-style-type: none"> Make sure to wash only corrosion-resistant (stainless steel) cutlery in the dishwasher. Always run the quick wash program without any dishes after adding salt to the dishwasher. Check that the lid of the salt reservoir is tightly closed.
The dishwasher is noisy.	<ul style="list-style-type: none"> The spray arms are obstructed. Objects are not properly secured. 	<ul style="list-style-type: none"> Interrupt the current cycle and arrange the dishes correctly. Refer to the section 'Loading the rack' to arrange the dishes correctly.
The dishes are not clean.	<ul style="list-style-type: none"> The dishes were not loaded correctly. The selected wash program is not powerful enough. The amount of washing agent is insufficient, or the washing agent is not suitable. The spray arm is blocked. The filters are not clean or arranged correctly. 	<ul style="list-style-type: none"> Refer to the section 'Loading the rack'. Select a more powerful program. Refer to the wash program table. Use more washing agent or change it for another brand. Rearrange the dishes so that the spray arm can rotate freely. Clean and/or assemble the filter device properly.
Stains and traces on the dishes.	<ul style="list-style-type: none"> The level of softener is incorrectly set. There is insufficient or too much washing agent. 	<ul style="list-style-type: none"> Adjust the softener level. Refer to the section 'Adjusting the softener level'. Adjust the amount of washing agent accordingly.

The dishes aren't drying.	<ul style="list-style-type: none"> The dishes are loaded incorrectly. Incorrect choice of program 	<ul style="list-style-type: none"> Refer to the section 'Loading the rack.' Choose a program with a longer washing time.
---------------------------	---	--

Error codes

When a malfunction occurs, the screen displays a warning error code. Contact a qualified service technician at your dealer.

Codes	Meanings	Possible causes
E1	Water intake problem.	Flow meter, drain valve or pump problem to be repaired by a qualified technician.
E3	Temperature is too low.	The heating system is malfunctioning and must be repaired by a qualified technician.
E4	Overflowing.	A component leaks.
Ed	Communication problem.	Contact a qualified technician.

- In case of overflow, turn off the water supply.
- If water remains in the bottom of the dishwasher due to an overflow or leak, remove it before restarting the dishwasher.

i INFORMATION	
	<p>You can find information on the dishwasher model in the following Internet product database by searching for your model ID. The model ID can be found on the energy label: https://eprel.ec.europa.eu/</p>

The service life of your appliance is **5 years**. During this period, original spare parts will be available to ensure proper operation of the appliance.

Internet link to the supplier's website where the information referred to in Annex II, point 6 of Commission Regulation (EU) 2019/2022 can be found:

<https://www.boulanger.com/info/assistance/>

Acaba de adquirir un producto de la marca Essentiel b. Le damos las gracias. Prestamos mucha atención a la FIABILIDAD, a la FACILIDAD DE USO y al DISEÑO de nuestros productos.

Esperamos que este minilavavajillas sea de su entera satisfacción.

Contenido del paquete

- 1 minilavavajillas
- 1 tubo de evacuación
- 1 tubo de entrada de agua
- 1 cono de llenado del depósito de sal
- 1 portabiberones
- 1 frutero
- 1 jarra

Descripción del aparato

Vista general

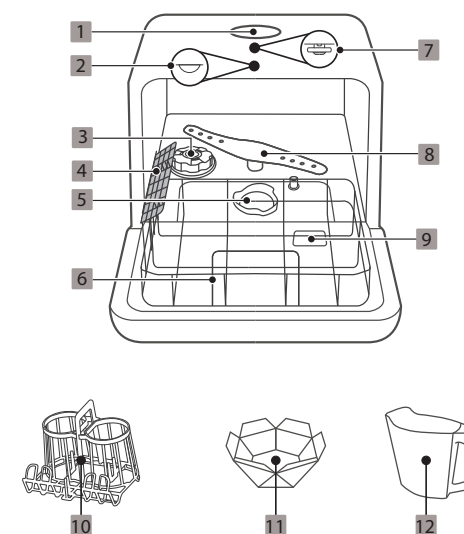

1. Tapón del depósito de agua
2. Iluminación interna
3. Depósito de sal
4. Estante para cubiertos
5. Conjunto del filtro
6. Cesta
7. Cabezal aspersor superior
8. Brazo aspersor inferior
9. Distribuidor de detergente
10. Portabiberones
11. Frutero
12. Jarra

Descripción del panel de control

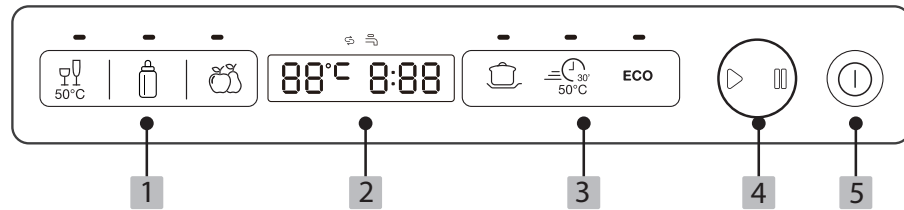

1. Teclas de programación

- Programa para vasos
- Programa bebé
- Programa para fruta

2. Pantalla de visualización

- Programa intensivo
- Programa rápido
- Programa ecológico

4. Tecla Inicio/Pausa

5. Tecla de encendido/apagado

Indicadores

- Indicador del programa en curso
- Indicador de nivel de sal insuficiente
- Indicador de nivel de agua insuficiente

Conexiones

Conexión eléctrica

El aparato solo debe conectarse a una toma de pared cercana que reciba alimentación eléctrica monofásica de 220-240 V.

Antes de enchufar el lavavajillas, asegúrese de que la tensión eléctrica de su domicilio coincida con la indicada en la placa de características del aparato y que el enchufe del cable sea el adecuado para la toma de corriente.

Toma de tierra



- Este aparato está equipado con una toma eléctrica de tierra.
- Debe conectarse a una toma de pared correctamente instalada según las normas en vigor y debe estar equipado con una toma de tierra.

- Esta toma debe encontrarse obligatoriamente en un lugar accesible después de la instalación.
- ¡ATENCIÓN! Un uso incorrecto de la toma de tierra puede provocar un riesgo de descarga eléctrica.

En caso de cortocircuito, la toma de tierra reduce el riesgo de descarga eléctrica, ya que permite evacuar la corriente por el cable de tierra.

Si tiene preguntas sobre la toma de tierra o la conexión eléctrica, consulte a una persona cualificada.

Declinamos toda responsabilidad en caso de accidentes o incidentes provocados por una toma de tierra no instalada o defectuosa.

- Si el cable de alimentación está dañado, debe ser sustituido por el distribuidor, su servicio posventa o una persona que cuente con una cualificación similar, para evitar peligros.
- No debe utilizar alargadores ni regletas para conectar el aparato.

Conexión del tubo de evacuación

Conecte el tubo de evacuación a la parte trasera del aparato.

1. Quite el tapón de goma situado en la parte trasera del aparato.
2. Introduzca el extremo del tubo de evacuación en el orificio de evacuación del aparato.
3. Con un destornillador, apriete el extremo del tubo de evacuación en el orificio de evacuación del aparato.
4. Ponga el otro extremo de la manguera de desagüe en un fregadero (A) situado cerca o un cubo (B) o bien empálmelo a una evacuación (C) de su instalación. Puede utilizar la ventosa incluida para fijar el tubo de evacuación al fregadero o el cubo.

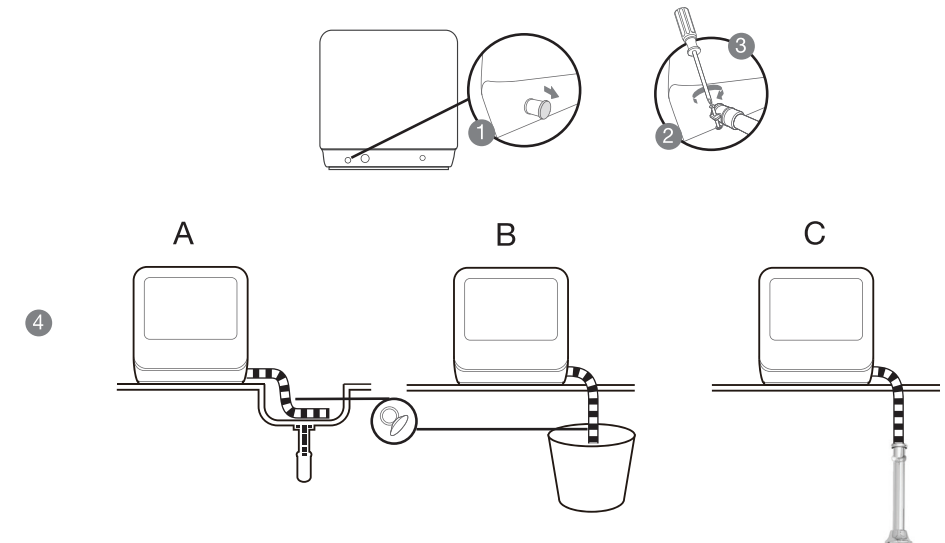

Conexión de la entrada de agua

1. Conecte el extremo del tubo de entrada de agua al orificio de entrada de agua situado en la parte trasera del aparato.
2. Conecte el otro extremo del tubo de entrada de agua a una conexión roscada (por ejemplo, un grifo) que esté cerca, y asegúrese de que quede bien apretado. Asegúrese de que el tubo de entrada de agua no quede torcido ni aplastado.

Observaciones:

- Cuando el tubo sea nuevo o no se haya utilizado durante mucho tiempo, deje correr el agua del grifo por el tubo, sin conectarlo al aparato, para que se puedan eliminar los posibles restos del interior.
- Si el tubo de entrada de agua incluido no fuera compatible con el roscado de su grifo, contacte con un profesional para que pueda proporcionarle un adaptador.

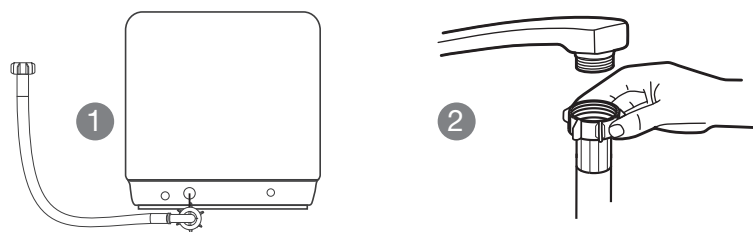

Antes de usar el producto por primera vez

Llenado del depósito de agua

Cuando el nivel de agua no sea suficiente, se encenderá el indicador  en el panel de control. Tiene dos posibilidades para introducir agua en el aparato:

- conectar el aparato a una entrada de agua externa (consulte el apartado anterior); o bien
- llenar manualmente el depósito de agua con la jarra incluida.

Para llenar manualmente el depósito de agua, haga lo siguiente:

1. Encienda el aparato pulsando la **tecla de encendido/apagado**.
2. Abra la tapa del depósito de agua.
3. Llene el depósito de agua con la jarra.

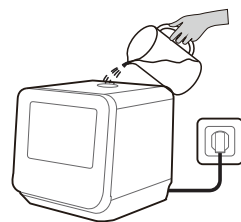

Llenado del depósito de sal regenerante

El depósito de sal se encuentra en el interior del lavavajillas, debajo de la cesta.

Llene el depósito de sal:

- antes de usar el producto por primera vez;
- y cuando se encienda el indicador de nivel de sal insuficiente .

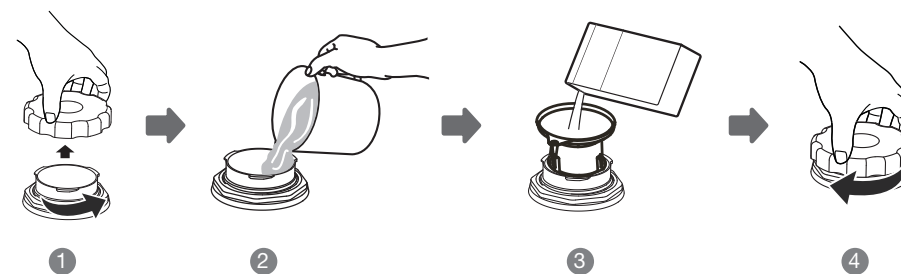

1. Saque la cesta y desenrosque la tapa del depósito de sal.
2. Cuando utilice el aparato por primera vez, vierta 1 l de agua en el depósito de sal.
3. Coloque el cono de llenado (incluido) en la abertura del depósito de sal y vierta sal hasta que el depósito se llene. Es posible que salga agua del depósito; esto es algo normal.
4. Una vez lleno el depósito, vuelva a enroscar la tapa.

¡Atención! Utilice exclusivamente sal especial regenerante para lavavajillas. Si utiliza cualquier otro tipo de sal no específica para lavavajillas, por ejemplo, sal de mesa, provocará daños en el aparato. El uso de sal inadecuada conllevará la anulación de la garantía.

Observaciones:



- Por lo general, el indicador de nivel de sal insuficiente se apaga entre 2 y 6 días después de llenar el depósito.
- Justo después de llenar el depósito de sal, inicie un programa de lavado; de lo contrario, el sistema de filtrado, la bomba u otros componentes importantes podrían resultar dañados por el agua salada.
- Si se hubiera derramado sal fuera del depósito, lleve a cabo un programa de lavado para eliminar el exceso de sal.

Ajuste del descalcificador

Para evitar depósitos de cal en la vajilla y en el lavavajillas, la vajilla se debe lavar con agua blanda, sin cal.

El agua corriente con una dureza superior a 5°dH se debe ablandar, mediante la sal regenerante, para que resulte adecuada para el lavavajillas.

Para saber cuál es la dureza del agua de su municipio, contacte con su empresa local de agua o calcule la dureza con una tira de prueba para medir la dureza del agua (no incluida).

1. Cierre la puerta del lavavajillas.
2. Pulse la **tecla de encendido/apagado**.
3. Durante los 60 segundos después de la puesta en marcha, pulse la tecla  durante 5 segundos. El aparato pasará al modo de configuración.
4. Pulse la **tecla ** varias veces hasta seleccionar el valor correspondiente.
Los valores disponibles son: H1>H2>H3>H4>H5>H6 (consulte la tabla que se encuentra al final de este apartado para comprender mejor los distintos valores)
5. Durante los 5 segundos siguientes a la selección de este valor, si usted no hace nada, el aparato saldrá del modo de configuración y guardará el ajuste.

Nivel de ajuste	Visualización en pantalla	DUREZA DEL AGUA	
		°dH	mmol/l
1	«H1»	0 - 5	0 - 0,9
2	«H2»	6 - 11	1,0 - 2,0
3	«H3»	12 - 17	2,1 - 3,0
4	«H4»	18 - 22	3,1 - 4,0
5	«H5»	23 - 34	4,1 - 6,1
6	«H6»	35 - 45	6,2 - 8,0

Llenado del distribuidor de detergente

El distribuidor de detergente se encuentra en la cara interna de la puerta.

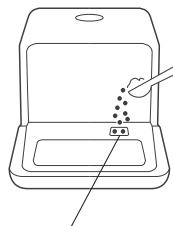

Distribuidor de detergente



¡Atención!

- Utilice exclusivamente un detergente adecuado para lavavajillas.
- ¡Los detergentes para lavavajillas son corrosivos! Manténgalos fuera del alcance de los niños.
- Si utiliza un producto de lavado en pastillas, un entero de estas es una cantidad demasiado importante para este tipo de aparato. El uso de una pastilla entera puede producir una cantidad excesiva de espuma y un código de error.

Llene el distribuidor de detergente antes de cada programa de lavado, **excepto el programa para fruta, que no requiere detergente**.

El detergente se libera automáticamente durante el programa de lavado.

Carga de la vajilla

RECOMENDACIONES IMPORTANTES

1. Colocación de objetos en la cesta:

- Asegúrese de que los cubiertos y otros objetos no atraviesen la cesta o el estante para cubiertos, y no impidan la rotación del brazo aspersor.
- ¡Atención! Los cubiertos siempre se deben colocar horizontalmente en el estante para cubiertos, asegurándose de que no se puedan mover dentro del aparato.
- Los cubiertos no se deben colocar unos encima de otros.
- No cargue en exceso su lavavajillas.
- No coloque platos de tamaño no adecuado para el lavavajillas.
- Los objetos pequeños no se deben lavar en el lavavajillas, porque se podrían caer fácilmente de la cesta.
- Cargue los objetos huecos, como las tazas, los vasos, las cacerolas, etc., con la parte hueca hacia abajo, para que el agua pueda escurrirse en el lavavajillas durante el secado.
- Para obtener los mejores resultados con el lavado, evite que las piezas de la vajilla estén en contacto. El agua debe poder llegar a todas las superficies sucias.
- Con la vajilla frágil, utilice un programa especial adaptado (temperatura de lavado más baja), así como un detergente suave adecuado.
- Para evitar daños, no saque la vajilla justo después de finalizar el programa.
- Retire los restos de alimentos y los restos quemados antes de introducir la vajilla en el aparato.
- Cargar el lavavajillas hasta la capacidad indicada contribuye a ahorrar energía y agua.
- El prelavado manual de la vajilla aumenta el consumo de energía y de agua y no se recomienda.
- Por lo general, el uso del lavavajillas consume menos energía y agua que lavar la vajilla a mano, cuando el electrodoméstico se utiliza de conformidad con las instrucciones del fabricante.

2. **Compatibilidad de elementos:**

- Asegúrese de que la vajilla introducida en el aparato se pueda lavar en lavavajillas.
- Algunos materiales no se deben lavar en lavavajillas. En ese caso, lave los utensilios a mano con un detergente suave (lavavajillas líquido).
- Los cubiertos de plata tienden a oscurecerse si se mezclan con cubiertos de acero inoxidable.
- Las sustancias de colores fuertes, como el ketchup, por ejemplo, pueden dejar marcas temporales en el fondo de la cubeta; esas marcas desaparecerán en el siguiente lavado.

Materiales no compatibles con el lavavajillas	Objetos parcialmente adecuados
Utensilios de madera Cristal Plástico no resistente al calor Cobre Estaño Objetos artesanales Cubiertos antiguos en los que la hoja y el mango están pegados con cola Artículos compuestos por fibras sintéticas.	Algunos tipos de vasos pueden empañarse después de varios lavados. Los objetos de plata y aluminio tienden a perder el color con los lavados. Los objetos esmaltados pueden empañarse si se lavan con frecuencia en el lavavajillas.

CARGA DE LA CESTA

Consulte el dibujo siguiente para saber de qué manera debe colocar los platos y otros utensilios en la cesta. Los platos deben tener un tamaño máximo de 24 cm.

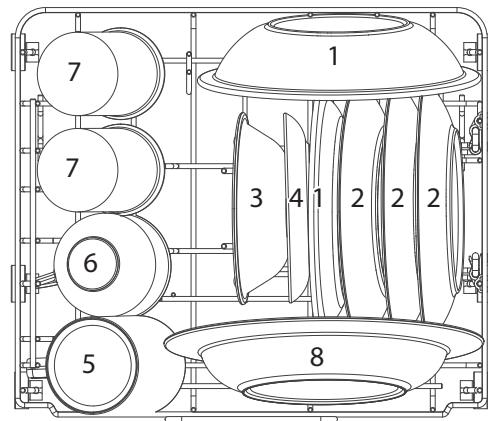

1	Plato de melamina
2	Plato de postre
3	Copa de postre
4	Plato de taza
5	Taza grande
6	Taza
7	Vaso
8	Plato hondo

CARGA DEL ESTANTE PARA CUBIERTOS

Consulte el dibujo siguiente para saber de qué manera debe colocar los cubiertos en el estante correspondiente.

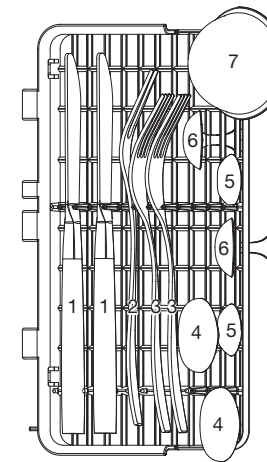

1	Cuchillo
2	Tenedor de servir
3	Tenedor
4	Cuchara sopera
5	Cuchara de café
6	Cuchara de postre
7	Cucharón

CARGA DEL PORTABIBERONES

Consulte el dibujo siguiente para saber de qué manera debe colocar los biberones y sus accesorios en el portabiberones.

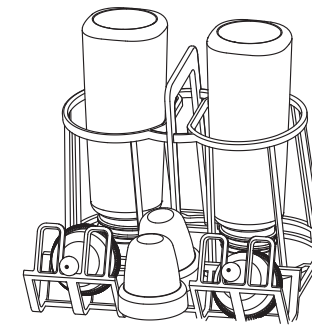

USO DE LOS SOPORTES PARA PLATOS

Los soportes para platos son varillas que puede ajustar según el espacio que necesite. Puede doblarlos y extenderlos como mejor le convenga.

Utilización

Preparación

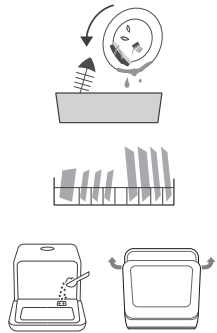

1. Retire los restos de alimentos sólidos que hayan quedado en los platos.
2. Saque la cesta.
3. Coloque la vajilla en la cesta y en el estante para cubiertos.
4. Vuelva a introducir la cesta.
5. Ponga detergente en el distribuidor de detergente.
6. Cierre la puerta.

Encender/apagar el aparato

Para encender o apagar el aparato, pulse la tecla **encendido/apagado**. El aparato emitirá varios bips rápidos durante 3 segundos, si el depósito de agua está lleno.

Iniciar un programa de lavado



¡Atención!

- Asegúrese de haber instalado correctamente el tubo de evacuación (consulte el apartado «Conexión del tubo de evacuación») antes de iniciar el programa.
- Asegúrese de haber instalado correctamente el tubo de entrada de agua (consulte el apartado «Conexión de la entrada de agua») y de haber abierto la entrada de agua al máximo, o de haber llenado el depósito de agua manualmente, antes de iniciar el programa (consulte el apartado «llenado del depósito de agua»).

1. Seleccione un programa pulsando la tecla del programa correspondiente (consulte la tabla de programas que aparece más adelante).
Se encenderá el indicador del programa correspondiente. En la pantalla aparecerán la duración del programa y la temperatura máxima alcanzada durante el ciclo.
2. A continuación, pulse la tecla **Inicio/Pausa** para iniciar el programa. El programa se pondrá en marcha después de unos segundos.
Una vez iniciado el programa, en la pantalla parpadearán la temperatura real del agua y el tiempo restante (en formato «H:MM»).

Modificar el programa de lavado

Para modificar un programa en curso:

1. Pulse la tecla **Inicio/Pausa**.
2. Mantenga pulsada cualquier **tecla de programa durante más de 3 segundos** para que el aparato pase al modo de reposo (en la pantalla se verá «-:--».)»
3. A continuación, pulse la **tecla del programa** correspondiente.

Observaciones:

- Modifique el programa lo antes posible después de que comience; de lo contrario, es posible que el detergente ya se haya distribuido en el aparato y se haya evacuado.
- En caso de modificar el programa, es necesario volver a llenar el depósito de agua (remítase a la sección «Llenado del depósito de agua»).



¡ADVERTENCIA! Tenga mucho cuidado al abrir la puerta del lavavajillas durante el lavado, porque podría salir vapor caliente o agua caliente y se podría quemar.

Función de pausa

Si es necesario, puede pulsar la tecla **Inicio/Pausa** durante el programa, por ejemplo, para añadir vajilla.

1. Pulse la tecla **Inicio/Pausa** (en la pantalla aparecerá el tiempo restante en formato «H:MM», que se quedará fijo).
2. Abra la puerta.
3. Añada los objetos de vajilla olvidados.
4. Cierre la puerta.
5. Pulse la tecla **Inicio/Pausa**; el aparato volverá a ponerse en marcha 10 segundos más tarde.

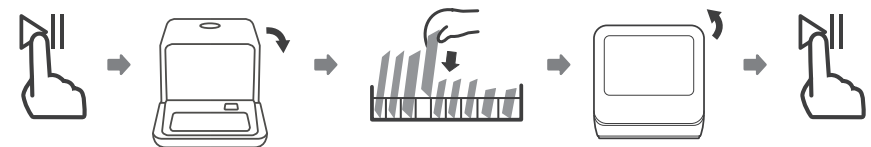

Observaciones:

- Si abre la puerta del aparato durante un ciclo, el aparato se pondrá en pausa.
- Si pulsa la tecla **Inicio/Pausa** durante un ciclo de lavado, el aparato emitirá un sonido cada minuto para recordarle que ponga de nuevo el programa en marcha.

Visualización en pantalla

La pantalla presenta la información siguiente (en momentos distintos):

- la duración del programa seleccionado;
- el tiempo restante del programa en curso;
- los códigos de error.

Si aparece un código de error en la pantalla (consulte la guía de resolución de problemas), eso significa que el aparato no funciona correctamente. Apague el aparato y póngase en contacto con el servicio posventa de la tienda donde lo haya comprado.

Fin del programa / descarga de la vajilla

Cuando el programa termina, en la pantalla aparece el mensaje «END». El aparato emite un sonido durante 8 segundos y luego se apaga.

1. Apague el aparato pulsando la **tecla de encendido/apagado**.
2. Cierre la entrada de agua (si procede)
3. Abra la puerta del lavavajillas. Es normal que queden restos de agua en el interior.
4. Espere unos minutos antes de descargar la vajilla, porque la vajilla caliente es sensible a los golpes.

Vaciado forzado







Para vaciar el agua del aparato, en el modo de espera, pulse simultáneamente durante 3 segundos el botón del programa  y el botón .

Tabla de programas

Programas	Información sobre el programa	Descripción del programa	Detergente	Duración del programa (en min)	Energía (en Kwh)	Consumo de agua (en litros)
 Vasos	Para vasos o platos poco sucios	<ul style="list-style-type: none"> • Lavado (50 °C) • Aclarado • Aclarado (65 °C) • Secado 	10 g	85	0,4	5
 Bebé	Programa de lavado óptimo con vapor para ablandar las manchas y eliminar las bacterias	<ul style="list-style-type: none"> • Lavado (69 °C) • Aclarado • Aclarado (70 °C) • Secado 	10 g	125	0,5	5
 Fruta	Para lavar la fruta	/	Sin detergente	6	0,01	5
 Intensivo	Para vajilla manchada de grasa o los utensilios muy sucios	<ul style="list-style-type: none"> • Lavado (62 °C) • Aclarado • Aclarado (70 °C) • Secado 	10 g	160	0,5	5
 Rápido	Para vajilla poco sucia	<ul style="list-style-type: none"> • Lavado (50 °C) • Aclarado • Aclarado (60 °C) 	10 g	29	0,35	5
Ecológico	<ul style="list-style-type: none"> • Para vajilla y utensilios con una suciedad normal • Es el programa más eficaz en lo que respecta al consumo combinado de energía y agua • Este programa se utiliza para evaluar la conformidad del aparato con la legislación europea en materia de diseño ecológico 	<ul style="list-style-type: none"> • Lavado (50 °C) • Aclarado • Aclarado (72 °C) • Secado 	10 g	160	0,396	5

Limpeza y mantenimiento

Limpeza y mantenimiento de los filtros

El sistema de filtrado del lavavajillas está compuesto por dos elementos: el filtro principal y el filtro fino.

Asegúrese de que estos dos componentes estén siempre presentes; de lo contrario, el funcionamiento del aparato podría verse afectado.

- 1. Filtro fino:** este filtro retiene los restos de alimentos y las partículas de suciedad en la zona de aspiración y evita que se vuelvan a depositar en la vajilla durante un ciclo.
- 2. Filtro principal:** los restos de alimentos y las partículas de suciedad quedan atrapados en este filtro y son pulverizados por un chorro específico que se encuentra sobre el brazo aspersor inferior, que los arrastra hacia el desagüe.

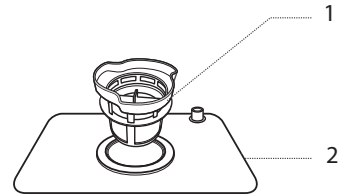

Los filtros del lavavajillas se deben limpiar al menos una vez a la semana.

- Haga girar el filtro fino en el sentido contrario a las agujas del reloj, para extraerlo.
- Saque el filtro fino levantándolo del filtro principal; luego podrá desenganchar el filtro principal.
- Después de cada uso, inspeccione los filtros y compruebe que no estén obstruidos.
- Retire los restos que puedan tener.
- Ponga los filtros debajo del agua del grifo para limpiarlos.
- Si es necesario, puede utilizar un cepillo de limpieza.
- No doble el filtro fino.

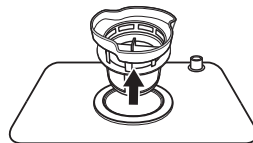

¡Atención! No debe utilizar el lavavajillas sin instalar los filtros mencionados.

Limpeza del lavavajillas

Superficies externas:

- Para limpiar las superficies externas del aparato, utilice una esponja suave humedecida e impregnada de un producto de limpieza suave (no abrasivo); a continuación, séquelas bien.
- No debe utilizar productos limpiadores abrasivos ni disolventes para limpiar el aparato.
- No utilice vapor de agua ni ningún otro producto aerosol directamente sobre el panel de control o la puerta, para evitar daños en la junta de la puerta y en los componentes eléctricos.

Superficies internas:

Limpe con frecuencia las juntas (para evitar que se generen malos olores en el interior del lavavajillas) y el interior de la puerta con una esponja suave humedecida, para eliminar los posibles restos de alimentos.

Limpeza del brazo aspersor

Para mantener una buena calidad del lavado, es importante que los orificios del brazo aspersor no queden obstruidos.

Para quitar el brazo aspersor:

- Levante el brazo aspersor colocando las manos en el centro del brazo.
- Póngalo debajo del agua del grifo.
- Si es necesario, utilice una aguja para eliminar las obstrucciones de los orificios.
- Vuelva a colocar el brazo, siguiendo el orden inverso al descrito anteriormente, y asegúrese de que el brazo pueda girar sin problemas.

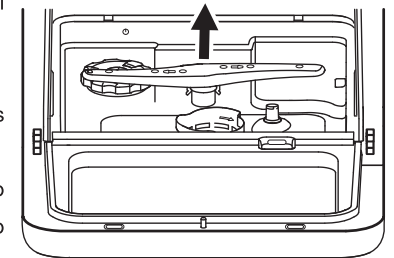

Consejos de limpieza

Después de cada ciclo de lavado

Cierre la entrada de agua

Deje la puerta entreabierta para evitar que se formen moho o malos olores.



En cada tarea de limpieza o mantenimiento
Desenchufe el cable de alimentación.

En caso de no usar el aparato durante mucho tiempo

Se recomienda realizar un ciclo de lavado en vacío, desenchufar el cable de alimentación y dejar la puerta entreabierta. Así se alargará la vida útil de las juntas y se evitarán malos olores.

En caso de desplazamiento del aparato

Mantenga el aparato en posición vertical.

Guía de resolución de problemas

Tabla de resolución de problemas

Un funcionamiento incorrecto se puede deber a un problema menor que usted mismo puede resolver ayudándose de las instrucciones que figuran en la tabla siguiente. Antes de avisar a un técnico, realice las comprobaciones siguientes:

Problemas	Posibles causas	
El programa no se pone en marcha.	<ul style="list-style-type: none"> • El fusible ha saltado o el disyuntor se ha activado. • No se ha activado la corriente eléctrica. • La puerta está mal cerrada. 	<ul style="list-style-type: none"> • Cambie el fusible o vuelva a iniciar el disyuntor. Desenchufe todos los aparatos conectados al mismo circuito eléctrico que el lavavajillas. • Compruebe que el lavavajillas está encendido y que la puerta está bien cerrada. Compruebe que el cable eléctrico esté bien enchufado a la toma de corriente. • Cierre bien la puerta.

El agua no se vacía.	<ul style="list-style-type: none"> • El tubo de evacuación está doblado. • El filtro está obstruido. • El fregadero está obstruido. 	<ul style="list-style-type: none"> • Compruebe el tubo de evacuación. • Limpie los filtros. • Compruebe que el fregadero se vacía con normalidad. Si el fregadero no se vacía, avise a un fontanero.
Formación de espuma en el interior del aparato.	<ul style="list-style-type: none"> • El detergente elegido no es el adecuado. 	<ul style="list-style-type: none"> • Para evitar que se forme espuma, solamente debe utilizar productos especiales para lavavajillas. Si se da el caso, abra el lavavajillas y deje que la espuma se evapore. Vuelva a cerrar la puerta e inicie un programa de lavado para vaciar el agua. Repita el proceso si es necesario.
Manchas en las superficies internas	<ul style="list-style-type: none"> • El detergente utilizado contiene colorante. 	<ul style="list-style-type: none"> • El detergente utilizado no debe contener colorante.
Película blanca en las superficies internas	<ul style="list-style-type: none"> • Minerales procedentes de un agua dura. 	<ul style="list-style-type: none"> • Para limpiar el interior, utilice una esponja húmeda con un poco de detergente para lavavajillas y póngase guantes de goma. No debe utilizar productos que no sean específicos para lavavajillas; de lo contrario, podrían formarse burbujas.

Manchas de óxido en los cubiertos	<ul style="list-style-type: none"> Los cubiertos en cuestión no son resistentes a la corrosión. No se ha iniciado ningún programa de lavado después de llenar el depósito de sal. Hay sal en el agua de lavado. La tapa del depósito de sal no está bien cerrada. 	<ul style="list-style-type: none"> Lave únicamente cubiertos resistentes a la corrosión. Después de añadir sal al aparato, inicie el programa de lavado rápido sin introducir vajilla. Compruebe que la tapa del depósito de sal esté bien cerrada.
El lavavajillas hace ruido.	<ul style="list-style-type: none"> Los brazos aspersores chocan contra algo. Hay objetos que no están bien colocados. 	<ul style="list-style-type: none"> Interrumpa el ciclo en curso y coloque la vajilla correctamente. Consulte el apartado «Carga de la cesta» para colocar correctamente la vajilla.
La vajilla no está limpia.	<ul style="list-style-type: none"> La vajilla no se ha colocado correctamente. El programa de lavado seleccionado no tiene suficiente potencia. La cantidad de detergente es insuficiente o el detergente no es adecuado. El brazo aspersor está bloqueado. Los filtros no están limpios o no se han instalado correctamente. 	<ul style="list-style-type: none"> Consulte el apartado «Carga de la cesta». Seleccione un programa con más potencia. Consulte la tabla de programas de lavado. Utilice una cantidad mayor de detergente o cambie de detergente. Cambie la distribución de la vajilla, de forma que el brazo aspersor pueda girar sin problemas. Limpie o instale el dispositivo de filtrado correctamente.

Hay manchas o marcas en la vajilla.	<ul style="list-style-type: none"> El descalcificador no está bien ajustado. La cantidad de detergente no es la adecuada. 	<ul style="list-style-type: none"> Ajuste correctamente el apartado «Ajuste del descalcificador». Adapte la cantidad de detergente según resulte necesario.
La vajilla no se seca bien.	<ul style="list-style-type: none"> La vajilla no se ha colocado correctamente El programa seleccionado no es adecuado 	<ul style="list-style-type: none"> Consulte el apartado «Carga de la cesta». Seleccione un programa de lavado con una duración mayor.

Códigos de error

Cuando el aparato no funciona bien, en la pantalla aparece un código de error para avisarle. Póngase en contacto con un técnico cualificado del servicio posventa de la tienda.

Códigos	Significado	Posibles causas
E1	Problema con la toma de agua.	Hay un problema con el caudalímetro, con la válvula de evacuación o con la bomba. La reparación la debe realizar un técnico cualificado.
E3	Temperatura insuficiente.	El sistema de calentamiento no funciona bien. La reparación la debe realizar un técnico cualificado.
E4	Desbordamiento.	Un componente gotea.
Ed	Problema de comunicación.	Póngase en contacto con un técnico cualificado.

- En caso de desbordamiento, cierre la entrada de agua.
- Si hay agua en el fondo del aparato debido a un desbordamiento o una fuga, retire el agua antes de volver a encender el aparato.

i INFORMATION	
	<p>Puede consultar la información relativa a los modelos que se encuentra registrada en la base de datos de productos en el sitio web siguiente; para ello, busque el identificador de su modelo (*) que aparece en la etiqueta energética: https://eprel.ec.europa.eu/</p>

La vida útil de su aparato es de **5 años**. Durante ese periodo, tendrá a su disposición piezas de recambio originales para garantizar el funcionamiento correcto del aparato.

Enlace al sitio web del proveedor, donde puede consultar la información indicada en el anexo II, apartado 6, del Reglamento (UE) 2019/2022 de la Comisión:

<https://www.boulangier.com/info/assistance/>

Sie haben gerade ein Produkt der Marke Essentiel b erworben und dafür danken wir Ihnen. Wir achten besonders sorgfältig auf die ZUVERLÄSSIGKEIT, die BENUTZERFREUNDLICHKEIT und auf das DESIGN unserer Produkte.

Wir hoffen, dass Sie mit diesem Mini-Geschirrspüler rundum zufrieden sein werden.

Verpackungsinhalt

- 1 Mini-Geschirrspüler
- 1 Ablaufschlauch
- 1 Wasserzulaufschlauch
- 1 Trichter zum Befüllen des Salzbehälters
- 1 Halter für Babyflaschen
- 1 Obstkorb
- 1 Kanne

DE

Beschreibung des Geräts

Gesamtübersicht

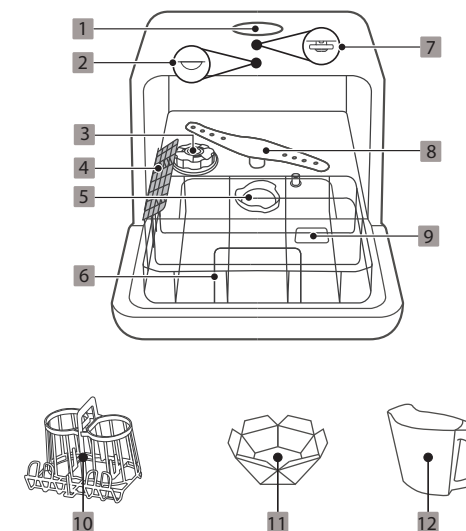

1. Wassertankdeckel
2. Innenbeleuchtung
3. Salzbehälter
4. Besteckkorb
5. Filtereinheit
6. Korb
7. Oberer Sprühkopf
8. Unterer Sprüharm
9. Geschirrspülmittelbehälter
10. Halter für Babyflaschen
11. Obstkorb
12. Kanne

Beschreibung des Bedienfeldes

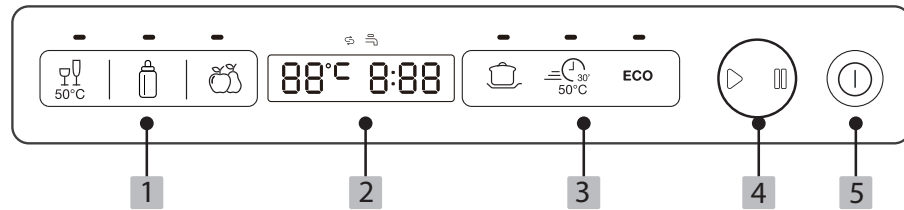

1. Programmtasten

- Programm Gläser
- Programm für Babygeschirr
- Programm Obst

2. Anzeigedisplay

- Intensivprogramm
- Schnellprogramm
- Sparprogramm Eco

3. Programmtasten

- Intensivprogramm
- Schnellprogramm
- Sparprogramm Eco

4. Taste Start / Pause-Taste

- Intensivprogramm
- Schnellprogramm
- Sparprogramm Eco

5. Taste Ein / Aus

Kontrollanzeigen

- Kontrollanzeige des laufenden Programms

- Kontrollanzeige für unzureichenden Salzfüllstand

- Kontrollanzeige für unzureichenden Wasserfüllstand

Anschlüsse

Stromanschluss

Ihr Gerät darf ausschließlich an eine nahe des Geräts befindliche einphasige 220-240 V~ Wandsteckdose angeschlossen werden.

Vergewissern Sie sich vor dem Anschließen Ihres Geschirrspülers, dass die Stromspannung in Ihrer Wohnung der auf dem Typenschild des Geräts angegebenen Spannung entspricht und der Stecker am Kabel für die Netzsteckdose geeignet ist.

Erdung



- Dieses Gerät ist mit einer Erdung ausgestattet.
- Es muss an eine ordnungsgemäß installierte Wandsteckdose angeschlossen werden, die den geltenden Normen entspricht und mit einem Erdungsstecker ausgestattet ist.

- Dieser Stecker muss nach der Aufstellung des Geräts ungehindert zugänglich sein.
- **ACHTUNG!** Die unsachgemäße Benutzung des Erdungssteckers kann zu einem Stromschlag führen.

Im Falle eines Kurzschlusses verringert die Erdung das Risiko eines Stromschlags, indem sie eine Ableitung des Stroms durch das Erdungskabel ermöglicht.

Wenn Sie Fragen zur Erdung oder zum Stromanschluss haben, wenden Sie sich bitte an entsprechend qualifiziertes Personal.

Wir übernehmen keinerlei Haftung für Unfälle oder Schäden, die auf eine fehlende oder mangelhafte Erdung zurückzuführen sind.

- Wenn das Stromkabel beschädigt ist, muss es von Ihrem Händler, dessen Kundendienst oder einer ähnlich qualifizierten Person ersetzt werden, um Gefahren zu vermeiden.
- Verwenden Sie kein Verlängerungskabel und keine Mehrfachsteckdose, um das Gerät anzuschließen.

Anschluss des Ablaufschlauchs

Schließen Sie den Ablaufschlauch an der Rückseite des Geräts an.

1. Entfernen Sie den Gummistopfen an der Rückseite des Geräts.
2. Führen Sie das Ende des Ablaufschlauchs in die Ablauföffnung des Geräts ein.
3. Ziehen Sie das Ende des Ablaufschlauchs mit einem Schraubenzieher in der Ablauföffnung des Geräts fest.
4. Legen Sie das andere Ende des Ablaufschlauchs in eine in der Nähe befindliche Spüle (A) oder einen Eimer (B) oder schließen Sie ihn an den Ablauf (C) Ihrer Installation an. Um den Ablaufschlauch in der Spüle oder in dem Eimer zu befestigen, können Sie einen Saugnapf (mitgeliefert) verwenden.

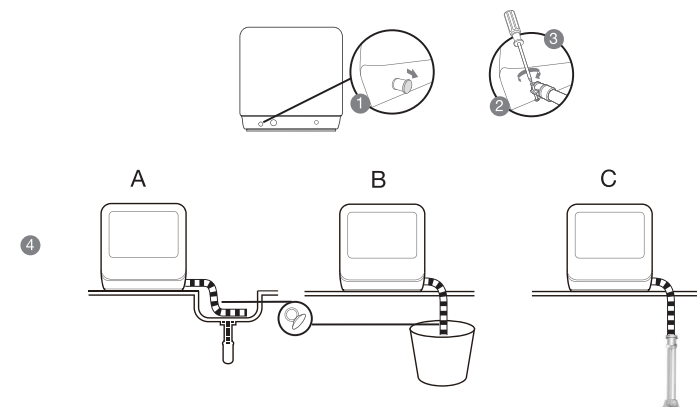

Anschluss des Wasserzulaufschlauchs

1. Schließen Sie das Ende des Wasserzulaufschlauchs an die Wassereinlassöffnung an der Rückseite des Geräts an.
2. Verbinden Sie das andere Ende des Wasserzulaufschlauchs mit einem in der Nähe befindlichen Gewindeanschluss (z.B. an einem Wasserhahn) und achten Sie darauf, dass er dicht ist. Vergewissern Sie sich, dass der Wasserzulaufschlauch nicht gequetscht oder geknickt wird.

Hinweise:

- Wenn der Schlauch neu ist oder über einen längeren Zeitraum nicht benutzt wurde, lassen Sie das Leitungswasser durch den Schlauch laufen, ohne ihn an das Gerät anzuschließen, um etwaige Verunreinigungen zu entfernen.
- Wenn der mitgelieferte Wasserzulaufschlauch nicht mit dem Gewinde Ihres Wasserhahns kompatibel ist, wenden Sie sich bitte an einen Fachmann, der Ihnen einen Adapter zur Verfügung stellt.

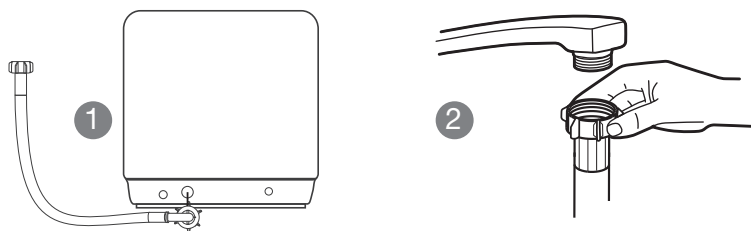

Vor dem ersten Gebrauch

Füllen des Wassertanks

Wenn der Wasserstand nicht ausreichend ist, leuchtet die Kontrollanzeige  am Bedienfeld. Es gibt zwei Möglichkeiten, das Gerät mit Wasser zu befüllen:

- Schließen Sie das Gerät an eine externen Wasserzulauf an (siehe Absatz oben) oder
- füllen Sie den Wassertank manuell mit Wasser aus der mitgelieferten Kanne.

Um den Wassertank manuell zu füllen, gehen Sie wie folgt vor:

1. Schalten Sie das Gerät ein, indem Sie die Ein / Aus-**Taste** drücken,
2. Öffnen Sie den Deckel des Wassertanks,
3. Füllen Sie den Wassertank mithilfe der Kanne mit Wasser.

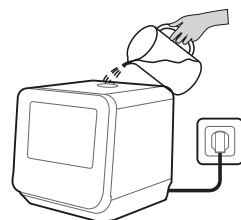

Füllen des Regeneriersalzbehälters

Der Salzbehälter befindet sich im Inneren der Spülmaschine unter dem Korb.

Füllen Sie den Salzbehälter:

- Vor dem ersten Gebrauch und
- wenn die Anzeige für unzureichenden Salzfüllstand  aufleuchtet.

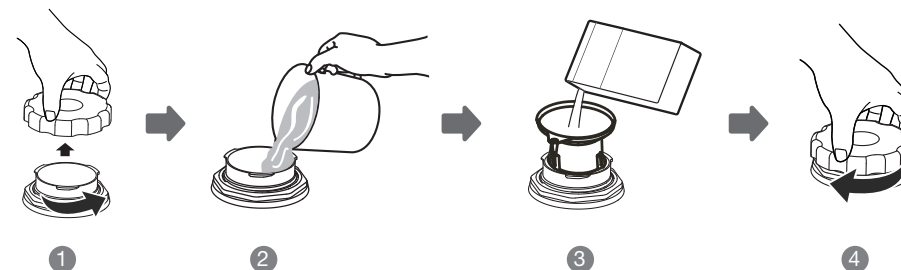

1. Ziehen Sie den Korb heraus und schrauben Sie den Deckel des Salzbehälters ab.
2. Gießen Sie beim ersten Gebrauch des Geräts 1 L Wasser in den Salzbehälter.
3. Setzen Sie den Einfülltrichter (mitgeliefert) in die Öffnung des Salzbehälters und füllen Sie Salz ein, bis der Behälter voll ist. Es ist möglich, dass Wasser aus dem Tank austritt: das ist normal.
4. Nach dem Füllen des Behälters den Deckel wieder aufschrauben.

Achtung! Verwenden Sie ausschließlich spezielles, für Geschirrspüler bestimmtes Regeneriersalz. Alle anderen Salzarten, die nicht speziell für den Gebrauch in der Spülmaschine bestimmt sind, wie z.B. Speisesalz, beschädigen das Gerät. Die Verwendung von ungeeignetem Salz führt zum Erlöschen der Garantie.

Hinweise:



- Meistens erlischt die Kontrollleuchte für niedrigen Salzfüllstand innerhalb von 2 bis 6 Tagen nach dem Auffüllen des Behälters.
- Nach dem Befüllen des Salzbehälters sofort ein Spülprogramm starten. Ansonsten können das Filtersystem, die Pumpe oder andere wichtige Komponenten durch das Salzwasser beschädigt werden.
- Wenn beim Nachfüllen des Salzbehälters Salz verschüttet wurde, lassen Sie ein Spülprogramm durchlaufen, um überschüssiges und verschüttetes Salz zu entfernen.

Einstellung des Wasserenthärterers

Um Kalkablagerungen auf dem Geschirr und in der Geschirrspülmaschine zu vermeiden, sollte das Geschirr mit enthärtetem, kalkfreiem Wasser gespült werden.

Leitungswasser mit einer Härte von mehr als 5°dH muss mit Hilfe des speziellen Regeneriersalzes enthärtet werden, um für den Gebrauch in der Spülmaschine geeignet zu sein.

Um die Wasserhärte an Ihrem Wohnort zu ermitteln, wenden Sie sich an Ihr örtliches Wasserwerk oder verwenden Sie einen Teststreifen zur Messung der Wasserhärte (nicht mitgeliefert).

1. Schließen Sie die Tür des Geschirrspülers.
2. Drücken Sie die Ein / Aus-Taste .
3. Halten Sie **die Taste**  **innerhalb von 60 Sekunden nach dem Einschalten für 5 Sekunden gedrückt.** Das Gerät wechselt dann in den Einstellungsmodus.
4. Drücken Sie die **Taste**  **mehrmals, bis die entsprechende Einstellung ausgewählt ist.**
Folgende Einstellungen sind verfügbar: H1>H2>H3>H4>H5>H6 (zum besseren Verständnis der Einstellungen siehe die Tabelle am Ende des Abschnitts)
5. Innerhalb von 5 Sekunden nach Auswahl der Einstellung verlässt das Gerät ohne Ihr Zutun den Einstellungsmodus und speichert die Einstellung.

Einstellungsstufe:	Displayanzeige	WASSERHÄRTE	
		°dH	mmol/l
1	"H1"	0 - 5	0 - 0,9
2	"H2"	6 - 11	1,0 - 2,0
3	"H3"	12 - 17	2,1 - 3,0
4	"H4"	18 - 22	3,1 - 4,0
5	"H5"	23 - 34	4,1 - 6,1
6	"H6"	35 - 45	6,2 - 8,0

Füllen des Geschirrspülmittelbehälters

Der Geschirrspülmittelbehälter befindet sich an der Innenseite der Tür.

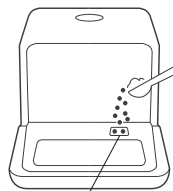

Geschirrspülmittelbehälter



Achtung !

- Verwenden Sie ausschließlich spezielles Spülmittel für Geschirrspüler.
- Geschirrspülmittel sind ätzend! Bewahren Sie diese außerhalb der Reichweite von Kindern auf.
- Wenn Sie ein Spülmittel in Tablettenform verwenden, beachten Sie bitte, dass eine ganze Tablette für diesen Gerätetyp zu groß ist. Die Verwendung einer ganzen Tablette kann zu übermäßiger Schaumbildung und infolgedessen zur Anzeige eines Fehlercodes führen.

Füllen Sie den Geschirrspülmittelbehälter vor jedem Spülprogramm mit Geschirrspülmittel, **mit Ausnahme des Programms "Obst", für das kein Geschirrspülmittel erforderlich ist.**

Das Geschirrspülmittel wird automatisch während des Spülprogramms freigesetzt.

Einträumen des Geschirrs

WICHTIGE EMPFEHLUNGEN

1. Anordnung der Geschirteile in dem Korb:

- Achten Sie stets darauf, dass Besteck oder andere Gegenstände nicht über den Korb oder den Besteckkorb hinausragen und die Drehung des Sprüharms nicht behindern.
- Achtung! Besteck sollte immer waagrecht auf den Besteckkorb gelegt werden, dabei darauf achten, dass es nicht in das Gerät fallen kann.
- Besteck darf nicht übereinander gelegt werden.
- Den Geschirrspüler niemals überladen.
- Geben Sie kein Geschirr in das Gerät, das nicht spülmaschinenfest ist.
- Kleine Gegenstände sollten nicht in der Spülmaschine gespült werden, da sie leicht aus dem Korb fallen könnten.
- Hohle Gegenstände wie Tassen, Gläser, Töpfe und Pfannen usw. mit der Öffnung nach unten einladen, damit das Wasser beim Trocknen in den Geschirrspüler ablaufen kann.
- Um optimale Spülergebnisse zu erreichen, den Kontakt zwischen Geschirteilen vermeiden. Das Wasser muss alle verschmutzten Oberflächen erreichen können.
- Verwenden Sie für empfindliches Geschirr ein spezielles Programm (niedrigere Spültemperatur) und ein geeignetes Spülmittel.
- Um Schäden zu vermeiden, nehmen Sie das Geschirr nicht sofort nach dem Ende Programms aus dem Gerät.
- Entfernen Sie Speisereste und angebrannte Rückstände, bevor Sie das Geschirr in das Gerät stellen.
- Das Beladen des Haushaltsgeschirrspülers bis zur dem angegebenen Fassungsvermögen hilft, Energie und Wasser zu sparen.
- Das Vorspülen von Geschirr per Hand erhöht den Energie- und Wasserverbrauch und wird nicht empfohlen.

- Wenn der Haushaltsgeschirrspüler gemäß den Anweisungen des Herstellers benutzt wird, verbraucht der Betrieb des Geschirrspülers im Allgemeinen weniger Energie und Wasser als das Spülen von Hand.

2. Eignung des Geschirrs für den Geschirrspüler:

- Achten Sie immer darauf, dass das Geschirr, das Sie in das Gerät geben, spülmaschinenfest ist.
- Einige Materialien sind nicht spülmaschinenfest. Waschen Sie die Utensilien in diesem Fall von Hand mit einem milden Reinigungsmittel (Geschirrspülmittel).
- Silberbesteck neigt dazu, sich schwarz zu verfärben, wenn es mit Edelstahlbesteck zusammen gespült wird. .
- Substanzen mit intensiver Farbe wie Ketchup können vorübergehend Spuren am Boden des Geräts hinterlassen. Diese verschwinden beim nächsten Spülgang.

Nicht für das Spülen im Geschirrspüler geeignete Materialien:	Bedingt geeignete Teile
Utensilien aus Holz, Kristall, nicht hitzebeständige Kunststoffe, Kupfer, Zinn, kunsthawkwerkliche Gegenstände, Altes Besteck, dessen Klingen und Griffe durch Kleben zusammengefügt wurden, Gegenstände aus synthetischen Fasern.	Einige Arten von Gläsern können nach mehreren Spülvorgängen ihren Glanz verlieren. Silber- und Aluminiumteile neigen dazu, sich durch häufiges Spülen zu entfärben. Emaillierte Gegenstände können durch häufiges Spülen im Geschirrspüler ihren Glanz verlieren.

BELADUNG DES KORBS

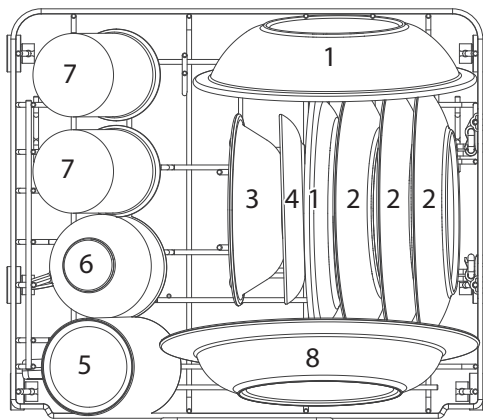

1	Teller aus Melamin
2	Dessertteller
3	Dessertschalen
4	Unterteller
5	Große Tassen
6	Tassen
7	Gläser
8	Suppenteller

In der folgenden Abbildung sehen Sie, wie das Geschirr und andere Utensilien in den Korb einzuräumen sind. Teller dürfen eine maximale Größe von 24 cm haben.

BELADUNG DES BESTECKKORBES

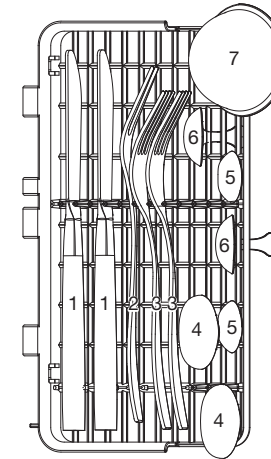

1	Messer
2	Serviergabeln
3	Gabeln
4	Suppenlöffel
5	Teelöffel
6	Dessertlöffel
7	Suppenkellen

In der folgenden Abbildung sehen Sie, wie das Besteck in den dafür bestimmten Besteckkorb einzuräumen ist.

BELADUNG DES BABYFLASCHENHALTERS

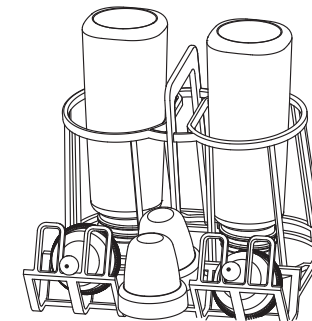

In der folgenden Abbildung sehen Sie, wie Babyflaschen und ihr Zubehör in den Flaschenhalter einzuräumen sind.

GEBRAUCH DER TELLERHALTER

Die Tellerhalter sind Zinken, die Sie je nach Platzbedarf modulieren können. Sie können diese nach Ihrem Bedarf herunterklappen oder aufstellen.

Gebrauch

Vorbereitung

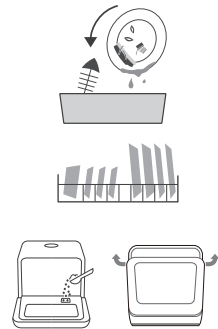

1. Entfernen Sie alle festen, an dem Geschirr haftenden Speisereste.
2. Ziehen Sie den Korb heraus.
3. Laden Sie das Geschirr in den Korb und den Besteckkorb.
4. Schieben Sie Korb ein.
5. Geben Sie das Geschirrspülmittel in den Geschirrspülmittelbehälter.
6. Schließen Sie die Tür.

Ein-/Ausschalten des Geräts

Drücken Sie die **Ein/Aus-** Taste, um das Gerät ein- oder auszuschalten. Wenn der Wassertank voll ist, gibt das Gerät 3 Sekunden lang eine Reihe von schnellen Signaltönen von sich.

Starten eines Spülprogramms



Achtung !

- Vergewissern Sie sich vor dem Programmstart, dass Sie den Ablaufschlauch ordnungsgemäß installiert haben (siehe "Anschluss des Ablaufschlauchs").
- Vergewissern Sie sich, dass Sie den Wasserzulaufschlauch ordnungsgemäß installiert (siehe "Anschluss an den Wasserzulauf") und dass Sie den Wasserzulauf maximal geöffnet haben **oder** den Wassertank vor dem Programmstart manuell gefüllt haben (siehe "Füllen des Wassertanks").

1. Wählen Sie ein Programm, indem Sie die gewünschte Programmtaste drücken (siehe untenstehende Programmtabelle).
Die Kontrollleuchte des entsprechenden Programms leuchtet auf. Die Dauer des Programms und die höchste während des Spülzyklus erreichte Temperatur werden auf dem Display angezeigt.
2. Drücken Sie dann die **Start / Pause-**Taste, um das Programm zu starten. Das Programm startet nach einigen Sekunden.
Wenn das Programm gestartet wird, blinken die aktuelle Wassertemperatur und die verbleibende Zeit (im Format "H:MM") auf dem Display.

Ändern des Spülprogramms

Um das laufende Programm zu ändern:

1. Drücken Sie **Start / Pause-Taste**,
2. Halten Sie eine beliebige **Programmtaste länger als 3 Sekunden** gedrückt, um das Gerät in den Standby-Modus zu versetzen (auf dem Display wird dann " -:-" angezeigt). »
3. Drücken Sie dann die Taste des gewünschten **Programms** .

Hinweise:

- Ändern Sie das Programm möglichst schnell nach dem Programmstart. Andernfalls könnte das Reinigungsmittel bereits im Gerät freigesetzt und weggespült worden sein.
- Wenn das Programm geändert wird, muss der Wasserbehälter neu befüllt werden (siehe « Füllen des Wassertanks »).



WARNUNG! Seien Sie besonders vorsichtig, wenn Sie die Tür des Geschirrspülers während des Spülens öffnen, da Sie sich an heißem Dampf oder heißem Wasser verbrennen könnten!

Pause-Funktion

Falls erforderlich, können Sie während des Programms die **Start / Pause-**Taste drücken, z.B. um Geschirr hinzuzufügen.

1. Drücken Sie die **Start / Pause** -Taste (das Display zeigt dann die verbleibende Zeit im Format " H:MM " dauerhaft an),
2. Öffnen Sie die Tür,
3. Fügen Sie die vergessenen Geschirrtteile hinzu,
4. Schließen Sie die Tür,
5. Drücken Sie **Start / Pause-**Taste, das Gerät wird dann 10 Sekunden später neu gestartet.

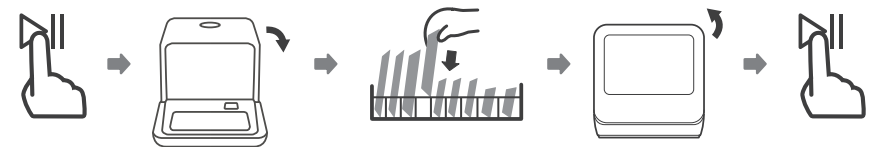

Hinweise:

- Wenn Sie die Gerätetür während eines Spülzyklus öffnen, geht das Gerät in den Pausemodus..
- Wenn Sie während **Start / Pause-** Taste während eines laufenden Spülzyklus drücken, gibt das Gerät jede Minute einen Signalton von sich, um Sie daran zu erinnern, das Programm neu zu starten.

Displayanzeige

Das Display zeigt die folgenden Informationen (zu verschiedenen Zeitpunkten) an:

- die Zeit des gewählten Programms,
- die verbleibende Zeit des laufenden Programms,
- die Fehlercodes.

Wenn ein Fehlercode auf dem Display angezeigt wird (siehe Fehlerbehebung), liegt eine Funktionsstörung des Geräts vor. Wenn das Problem weiterhin besteht, wenden Sie sich an den Kundendienst Ihres Händlers oder Geschäfts.

Programmende / Ausräumen des Geschirrs





Wenn das Programm beendet ist, erscheint die Meldung "END" auf dem Display. Das Gerät gibt 8 Sekunden lang einen Signalton von sich und schaltet sich dann aus.

1. Schalten Sie das Gerät durch Drücken der **Ein / Aus-Taste** aus.
2. Schließen Sie den Wasserzulauf (gegebenenfalls)
3. Öffnen Sie die Tür des Geschirrspülers. Es ist normal, dass sich im Geräteinneren Restwasser befindet.
4. Warten Sie einige Minuten, bevor Sie das Geschirr ausräumen. Heißes Geschirr ist stoßempfindlich.

Erzwungene Entleerung

Drücken Sie im Standby-Modus gleichzeitig für 3 Sekunden die Programmtaste  und die Taste **ECO**, um das Wasser aus dem Gerät abzupumpen.

Programmtabelle

Programme	Informationen zum Programm	Beschreibung des Programms	Geschirrspülmittel	Programmdauer (in Minuten)	Energie (in Kwh)	Wasserverbrauch (in Litern)
Gläser  50°C	Gering verschmutzte Gläser und Teller	<ul style="list-style-type: none"> • Spülen (50°C) • Klarspülen • Klarspülen (65 °C) • Trocknen 	10 g	85	0,4	5
Baby 	Optimales Spülprogramm mit Dampfabgabe zum Aufweichen von Flecken und Entfernen von Bakterien	<ul style="list-style-type: none"> • Spülen (69°C) • Klarspülen • Klarspülen (70 °C) • Trocknen 	10 g	125	0,5	5
Obst 	Zum Abspülen von Obst	/	Kein Geschirrspülmittel	6	0,01	5
Intensiv 	Für fettverschmutztes Geschirr oder stark verschmutzte Utensilien	<ul style="list-style-type: none"> • Spülen (62°C) • Klarspülen • Klarspülen (70 °C) • Trocknen 	10 g	160	0,5	5
Schnell  30' 50°C	Für gering verschmutztes Geschirr	<ul style="list-style-type: none"> • Spülen (50°C) • Klarspülen • Klarspülen (60 °C) 	10 g	29	0,35	5
Eco	<ul style="list-style-type: none"> • Für normal verschmutztes Geschirr und Utensilien • Effizientestes Programm hinsichtlich des kombinierten Energie- und Wasserverbrauchs • Dieses Programm wird zur Bewertung der Konformität des Geräts mit der europäischen Ökodesign-Gesetzgebung verwendet 	<ul style="list-style-type: none"> • Spülen (50°C) • Klarspülen • Klarspülen (72 °C) • Trocknen 	10 g	160	0,396	5

Wartung und Reinigung

Wartung und Pflege der Filter

Das Filtersystem Ihres Geschirrspülers besteht aus 2 Elementen: dem Hauptfilter und den Feinfilter. Vergewissern Sie sich immer, dass beide Komponenten eingesetzt sind, da sonst die Leistung Ihres Geräts beeinträchtigt werden kann.

1. Feinfilter : Dieser Filter hält Speisereste und Schmutzpartikel im Ansaugbereich zurück und verhindert, dass sie sich während eines Spülzyklus wieder auf dem Geschirr ablagern.

2. Hauptfilter : Dieser Filter fängt Speisereste und Schmutzpartikel auf, die dann von einer speziellen Düse am unteren Sprüharm versprüht und in den Abfluss geleitet werden.

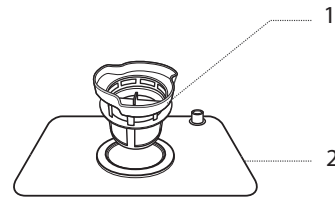

Die Filter Ihres Geschirrspülers müssen mindestens einmal pro Woche gereinigt werden.

- Drehen Sie den Feinfilter gegen den Uhrzeigersinn, um ihn zu entnehmen.
- Entfernen Sie den Feinfilter, indem Sie ihn vom Hauptfilter abnehmen. Dann kann der Hauptfilter entfernt werden.
- Kontrollieren Sie die Filter und überprüfen Sie diese nach jedem Gebrauch auf Verstopfungen.
- Entfernen Sie alle Rückstände.
- Spülen Sie die Filter zur Reinigung unter fließendem Wasser ab.
- Falls erforderlich, verwenden Sie eine weiche Reinigungsbürste.
- Achten Sie darauf, den Feinfilter nicht zu knicken.

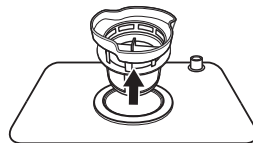

Achtung! Benutzen Sie den Geschirrspüler nie ohne die oben genannten Filter.

Reinigung des Geschirrspülers

Außenflächen:

- Verwenden Sie zum Reinigen der Außenflächen des Geräts einen weichen, leicht feuchten Schwamm, der mit einem milden (nicht scheuernden) Reinigungsmittel getränkt ist, und trocknen Sie das Gerät anschließend gründlich ab.
- Verwenden Sie zur Reinigung niemals Scheuermittel oder Lösungsmittel.
- Sprühen Sie weder Wasser noch ein anderes Sprayprodukt direkt auf das Bedienfeld oder die Tür, um Schäden an der Türdichtung oder an elektrischen Komponenten zu vermeiden.

Innenflächen:

Reinigen Sie die Dichtungen (zur Verhinderung von Gerüchen im Geschirrspüler) und die Innenseite der Tür regelmäßig mit einem weichen, feuchten Schwamm, um alle Speisereste zu entfernen.

Reinigung des Sprüharms

Es ist wichtig, dass die Öffnungen des Sprüharms sich nicht zusetzen, um eine gute Spüleistung zu gewährleisten.

Abnahme des Sprüharms:

- Platzieren Sie Ihre Hände in der Mitte des Arms und heben Sie ihn an.
- Spülen Sie ihn unter fließendem Wasser.
- Verwenden Sie gegebenenfalls eine Nadel, um die Öffnungen zu reinigen.
- Setzen Sie den Arm in umgekehrter Reihenfolge wie oben beschrieben wieder ein und achten Sie dabei darauf, dass sich der Arm frei drehen kann.

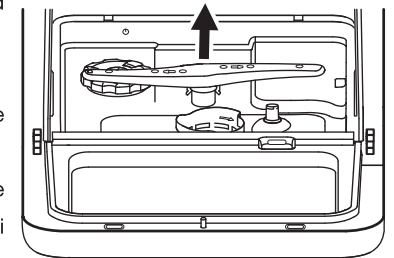

Wartungshinweise

Nach jedem Spülzyklus

Schließen Sie den Wasserzulauf

Lassen Sie die Tür einen Spalt offen stehen, um Schimmel- oder Geruchsbildung zu vermeiden.



Bei jedem Reinigungs- oder Wartungsvorgang
Trennen Sie unbedingt das Stromkabel vom Stromnetz.

Im Falle längerer Nichtbenutzung

Es wird empfohlen, einen Spülgang ohne Geschirr durchzuführen und dann den Netzstecker zu ziehen und die Tür einen Spalt offen zu lassen. Dies verlängert die Lebensdauer der Dichtungen und verhindert die Bildung von Gerüchen.

Im Falle des Transports und des Bewegens des Geräts

Achten Sie darauf, das Gerät in senkrechter Position zu halten.

Fehlerbehebung

Tabelle der Fehlerbehebungsmaßnahmen

Eine Funktionsstörung kann durch ein geringfügiges Problem entstehen, das Sie mit Hilfe der Anweisungen in der nachfolgenden Tabelle selbst lösen können. Bevor Sie einen Techniker anrufen, überprüfen Sie bitte folgende Punkte:

Störungen	Mögliche Ursachen	
Das Programm startet nicht.	<ul style="list-style-type: none"> Die Sicherung ist durchgebrannt oder der Schutzschalter ist ausgelöst. Die Stromversorgung ist nicht aktiviert. Die Tür ist nicht ordnungsgemäß geschlossen. 	<ul style="list-style-type: none"> Ersetzen Sie die Sicherung oder setzen Sie den Schutzschalter zurück. Trennen Sie alle Geräte, die an denselben Stromkreis wie der Geschirrspüler angeschlossen sind, vom Stromnetz. Überprüfen Sie, ob der Geschirrspüler eingeschaltet und ob die Tür ordnungsgemäß geschlossen ist. Überprüfen Sie, ob das Stromkabel an die Steckdose angeschlossen ist. Schließen Sie die Tür ordnungsgemäß.

Das Wasser läuft nicht ab.	<ul style="list-style-type: none"> Der Ablaufschlauch ist geknickt. Der Filter ist verstopft. Die Spüle ist verstopft. 	<ul style="list-style-type: none"> Überprüfen Sie den Ablaufschlauch. Reinigen Sie die Filter. Vergewissern Sie sich, ob der Ablauf der Spüle ordnungsgemäß funktioniert. Wenn die Spüle sich nicht leert, rufen Sie einen Klempner.
Schaumbildung im Geräteinneren.	<ul style="list-style-type: none"> Falsches Geschirrspülmittel. 	<ul style="list-style-type: none"> Verwenden Sie ausschließlich speziell für Geschirrspüler bestimmtes Spülmittel, um Schaumbildung zu vermeiden. Öffnen Sie in diesem Fall die Tür des Geschirrspülers und warten Sie, bis sich der Schaum auflöst. Schließen Sie die Tür und starten Sie ein Spülprogramm, um das Wasser abzulassen. Falls nötig wiederholen.
Flecken auf den Innenflächen	<ul style="list-style-type: none"> Das verwendete Geschirrspülmittel enthält Farbstoffe. 	<ul style="list-style-type: none"> Die verwendeten Geschirrspülmittel dürfen keine Farbstoffe enthalten.
Weißer Belag auf den Innenflächen	<ul style="list-style-type: none"> Hartes Wasser mit hohem Mineraliengehalt. 	<ul style="list-style-type: none"> Verwenden Sie zum Reinigen des Innenraums einen Schwamm, der mit einer kleinen Menge Geschirrspülmittel angefeuchtet ist, und tragen Sie dabei unbedingt Gummihandschuhe. Verwenden Sie niemals ein andere Produkte als Geschirrspülmittel, da sich sonst Blasen bilden können.
Rostflecken auf dem Besteck	<ul style="list-style-type: none"> Das betroffene Besteck ist nicht rostfrei. Nach dem Füllen des Salzbehälters wurde kein Spülprogramm gestartet. In das Spülwasser hat sich Salz gemischt. Der Deckel des Salzbehälters ist nicht richtig verschlossen. 	<ul style="list-style-type: none"> Achten Sie darauf, nur rostfreies Besteck im Geschirrspüler zu spülen. Starten Sie nach der Zugabe von Salz in das Gerät immer das Kurzspülprogramm ohne Geschirr. Überprüfen Sie, ob der Deckel des Salzbehälters ordnungsgemäß geschlossen ist.
Der Geschirrspüler ist laut.	<ul style="list-style-type: none"> Die Sprüharme stoßen an Gegenstände an. Gegenstände sind nicht ordnungsgemäß stabil eingeräumt. 	<ul style="list-style-type: none"> Unterbrechen Sie den laufenden Spülzyklus und ordnen Sie das Geschirr ordnungsgemäß an. Zum korrekten Einräumen des Geschirrs lesen Sie bitte den Abschnitt "Beladung des Korbs".

Das Geschirr ist nicht sauber.	<ul style="list-style-type: none"> • Das Geschirr wurde nicht ordnungsgemäß eingeräumt. • Das gewählte Spülprogramm ist nicht leistungsstark genug. • Die Geschirrspülmittelmenge ist nicht ausreichend oder das Geschirrspülmittel ist nicht geeignet. • Der Sprüharm ist blockiert. • Die Filter sind nicht sauber oder nicht richtig angeordnet. 	<ul style="list-style-type: none"> • Lesen Sie den Abschnitt "Beladung des Korbs". • Wählen Sie ein Programm mit einer höheren Leistung. Konsultieren Sie die Tabelle mit den Spülprogrammen. • Verwenden Sie eine größere Menge Geschirrspülmittel oder benutzen Sie ein anderes. • Ändern Sie die Anordnung des Geschirrs so, dass sich der Sprüharm frei drehen kann. • Reinigen Sie die Filtereinheit und/oder installieren Sie diese ordnungsgemäß.
Flecken und Streifen auf dem Geschirr.	<ul style="list-style-type: none"> • Der Wasserenthärter ist falsch eingestellt. • Die Menge des Geschirrspülmittels ist nicht entsprechen des Bedarfs dosiert. 	<ul style="list-style-type: none"> • Stellen Sie den Wasserenthärter korrekt ein. Lesen Sie den Abschnitt "Einstellung des "Wasserenthärters". • Passen Sie die Menge des Geschirrspülmittels entsprechend an.
Das Geschirr trocknet nicht richtig.	<ul style="list-style-type: none"> • Das Geschirr wurde nicht ordnungsgemäß eingeräumt • Falsches Programm 	<ul style="list-style-type: none"> • Lesen Sie den Abschnitt "Beladung des Korbs". • Wählen Sie ein längeres Spülprogramm.

Fehlercodes

Wenn eine Fehlfunktion auftritt, zeigt das Display einen Fehlercode an, um Sie zu warnen. Wenden Sie sich an einen qualifizierten Techniker des Kundendienstes Ihres Geschäfts.

Codes	Bedeutung	Mögliche Ursachen
E1	Problem bei der Wasserzufuhr.	Problem am Durchflussmesser, Ablassventil oder der Pumpe, das von einem qualifizierten Techniker repariert werden muss.
E3	Zu niedrige Temperatur.	Das Heizsystem ist defekt und muss von einem qualifizierten Techniker repariert werden.
E4	Überlaufen.	Eine Komponente ist nicht dicht.
Ed	Verbindungsproblem.	Wenden Sie sich an einen qualifizierten Techniker.

- Im Falle eines Überlaufs die Wasserzufuhr schließen.
- Wenn sich aufgrund eines Überlaufs oder eines Lecks Wasser im Boden des Geräts befindet, entfernen Sie das Wasser, bevor Sie das Gerät neu starten.

i INFORMATION	
	<p>Die in der Produktdatenbank registrierten Modellinformationen finden Sie unter der auf dem Energieetikett angegebenen Modell-Identifizierung (*) auf der folgenden Website: https://eprel.ec.europa.eu/</p>

Die Lebensdauer Ihres Gerätes beträgt **5 Jahre**. Während dieser Zeit sind Original-Ersatzteile erhältlich, um den ordnungsgemäßen Betrieb des Geräts zu gewährleisten.

Internet-Link zur Website des Lieferanten, auf der die in Punkt 6 des Anhangs II der Verordnung (EU) 2019/2022 der Kommission genannten Informationen zu finden sind:

<https://www.boulangier.com/info/assistance/>

U hebt net een toestel van het merk Essentiel b gekocht, waarvoor onze dank. We besteden bijzondere zorg aan de BETROUWBAARHEID, het GEBRUIKSGEMAK en het DESIGN van onze producten.

We hopen dat deze minivaatwasser u volkomen tevreden zal stellen.

inhoud van de verpakking

- 1 minivaatwasser
- 1 afvoerslang
- 1 watertoevoerslang
- 1 vultrechter voor het zoutreservoir
- 1 flessenhouder
- 1 fruitmandje
- 1 kan

beschrijving van het toestel

Totaalbeeld

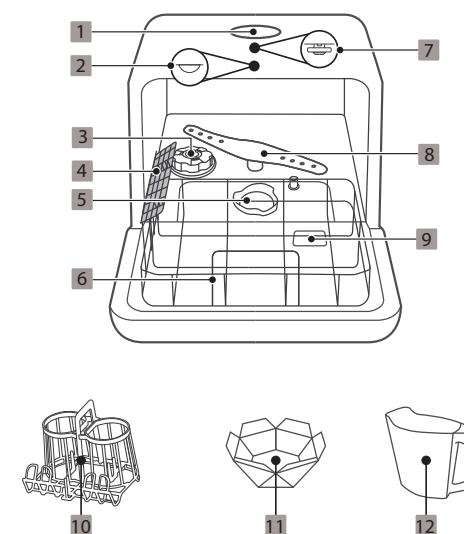

1. Knop van het waterreservoir
2. Binnenverlichting
3. Zoutreservoir
4. Bestekrek
5. Filterset
6. Mand
7. Bovenste sproeikop
8. Onderste sproeiarm
9. Afwasmiddelverdeler
10. Flessenhouder
11. Fruitmandje
12. Kan

Beschrijving van het bedieningspaneel

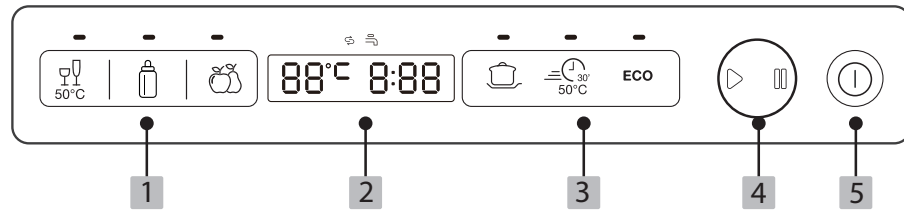

1. Programmatoetsen

- Programma Glazen
- Programma Baby
- Programma Fruit

2. Weergavescherm

3. Programmatoetsen

- Intensief programma
- Snel programma
- Ecoprogramma

4. Toets Opstarten / In pauze zetten

5. Toets Aan / Uit

Indicatorlampjes

- Lampje van het lopende programma
- Lampje dat aangeeft dat het zoutniveau te laag is
- Lampje dat aangeeft dat het waterniveau te laag is

aansluitingen

Elektrische aansluiting

Uw toestel mag enkel worden aangesloten op een wandstopcontact met eenfasige 220-240 V~ in de buurt.

Alvorens uw vaatwasser aan te sluiten, dient u zich ervan te vergewissen dat de elektrische spanning bij u thuis overeenkomt met deze die aangegeven wordt op het kenplaatje van het toestel.

Aarding



- Dit toestel is voorzien van een geaarde stekker.
- Het moet aangesloten worden op een wandstopcontact dat volgens de van kracht zijnde normen werd geïnstalleerd en voorzien is van een aarding.

- Dit stopcontact verplicht toegankelijk blijven na de installatie.
- **OPGELET!** Een verkeerd gebruik van het geaarde stopcontact kan aanleiding geven tot een risico op elektrische schokken.

Bij een kortsluiting beperkt de aarding het risico op een elektrische schok doordat de stroom kan

worden afgevoerd langs de aardleiding.

Gelieve bij vragen over de geaarde stekker of de elektrische aansluiting een gekwalificeerd persoon te raadplegen.

Onze aansprakelijkheid kan niet worden ingeroepen in geval van ongevallen of incidenten veroorzaakt door een onbestaande of defecte aarding.

- Indien het voedingsnoer beschadigd is, dient het vervangen te worden door uw verdeler, zijn dienst na verkoop of een gelijkaardige bevoegde persoon om elk risico uit te sluiten.
- Gebruik geen verlengsnoer of stekkerdoos om het toestel aan te sluiten.

Aansluiting van de afvoerslang

Sluit de afvoerslang aan de achterzijde van het toestel aan.

1. Verwijder de rubberen dop die zich achteraan het toestel bevindt.
2. Plaats het uiteinde van de afvoerslang in de afvoeropening van het toestel.
3. Draai het uiteinde van de afvoerslang in de afvoeropening van het toestel vast met behulp van een schroevendraaier.
4. Plaats het andere uiteinde van de afvoerslang in een gootsteen (A) die zich in de buurt bevindt of een emmer (B) of sluit het aan op de afvoer (C) van uw installatie. U kunt ook een zuignap (meegeleverd) gebruiken om de afvoerslang in de gootsteen of in de emmer te bevestigen.

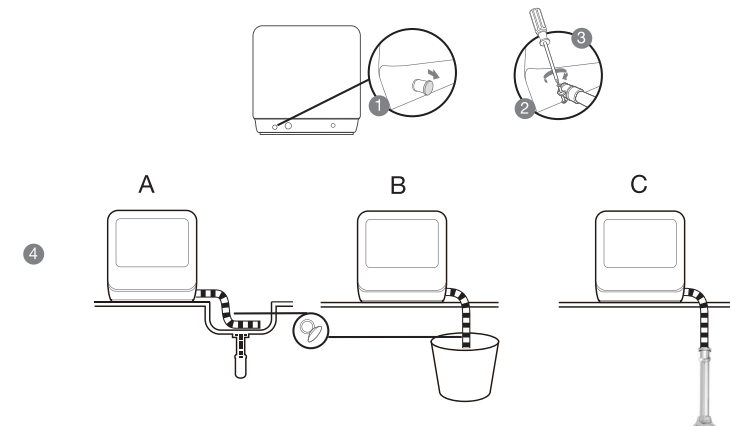

Aansluiting van de watertoevoer

1. Sluit het uiteinde van de watertoevoerslang aan op de watertoevoeropening die zich achteraan het toestel bevindt.
2. Sluit het andere uiteinde van de watertoevoerslang aan op een aansluiting met schroefdraad (bijvoorbeeld op een kraan) die zich in de buurt bevindt en zorg ervoor dat deze goed vastgeschroefd is. Vergewis u ervan dat de watertoevoerslang niet geklemd of geplooid is.

Opmerkingen:

- Wanneer de slang nieuw is of een lange periode niet gebruikt is geweest, laat dan water uit de kraan in de slang stromen zonder ze op het toestel aan te sluiten zodat eventuele onzuiverheden afgevoerd kunnen worden.
- Wanneer de meegeleverde watertoevoerslang niet past op de draad van uw kraan, gelieve dan contact op te nemen met een professional, zodat hij u een adapter bezorgt.

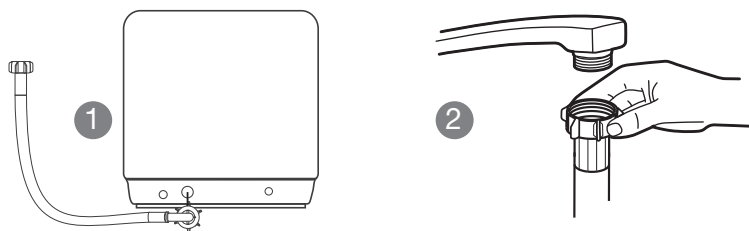

vóór het eerste gebruik

Vullen van het waterreservoir

Wanneer het waterniveau onvoldoende is, gaat het lampje  op het bedieningspaneel branden. U beschikt over twee mogelijkheden om uw toestel te voorzien van water:

- u kunt uw toestel aansluiten op een externe watertoevoer (zie bovenstaande paragraaf) of
- u kunt het waterreservoir handmatig vullen met behulp van de meegeleverde kan.

Ga als volgt te werk om het waterreservoir handmatig te vullen:

1. Zet het toestel aan door te drukken op de **toets Aan / Uit**,
2. Open het deksel van het waterreservoir,
3. Vul het waterreservoir met behulp van de kan.

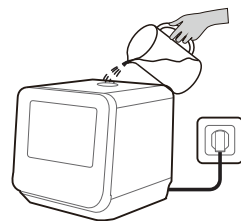

Vullen van het reservoir voor regenererzout

Het zoutreservoir bevindt zich binnen in het toestel onder het mandje.

Vul het zoutreservoir:

- voor het eerste gebruik en
- wanneer het lampje brandt dat aangeeft dat het zoutniveau te laag is .

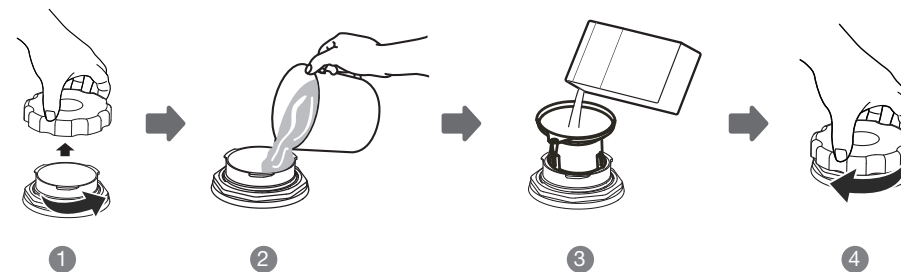

1. Verwijder het mandje en schroef het deksel van het zoutreservoir los.
2. Giet 1 liter water in het zoutreservoir wanneer u het toestel voor de eerste keer gebruikt.
3. Plaats de vultrechter (meegeleverd) in de opening van het zoutreservoir en giet het zout erin tot het reservoir gevuld is. Het is mogelijk dat er water uit het reservoir komt: dit is normaal.
4. Schroef het deksel er opnieuw op eenmaal het reservoir gevuld is.

Opgelet! Gebruik enkel regenererzout dat speciaal ontworpen is voor vaatwassers. Het toestel zal beschadigd raken wanneer een ander type zout wordt gebruikt dat niet specifiek ontworpen is om te worden gebruikt in vaatwassers, zoals tafelzout. Wanneer niet aangepast zout wordt gebruikt, vervalt de garantie.

Opmerkingen:



- Over het algemeen gaat het lampje dat aangeeft dat het zoutniveau te laag is uit binnen de 2 tot 6 dagen nadat het reservoir is gevuld.
- Start een wasprogramma meteen nadat u het zoutreservoir hebt gevuld. Zo niet zouden het filtersysteem, de pomp of andere belangrijke onderdelen beschadigd kunnen raken door het zoute water.
- Wanneer er zout gemorst is buiten het reservoir, laat dan een wasprogramma lopen om alle overtollig zout te verwijderen.

Afstellen van de waterverzachter

Om kalkafzetting op de vaat en in de vaatwasser te vermijden, moet de vaat gewassen worden met verzacht water waaruit het kalk is verwijderd.

Kraantjeswater waarvan de hardheid meer bedraagt dan 5°dH moet verzacht worden om vaat in de vaatwasser te kunnen wassen met behulp van speciaal regenererzout.

Om de hardheid van het water van uw stad te kennen, kunt u terecht bij uw plaatselijke watermaatschappij of kunt u dit vaststellen met behulp van een strip voor het meten van de hardheid van het water (niet meegeleverd).

1. Sluit de deur van de vaatwasser .
2. Druk op de **toets Aan / Uit** .
3. Druk binnen de 60 seconden na het aanzetten gedurende 5 seconden op de **toets**  . Het toestel schakelt over naar parametragemodus.
4. Druk meerdere keren op de **toets**  tot de juiste instelling is geselecteerd.
De beschikbare instellingen zijn: H1>H2>H3>H4>H5>H6 (zie de tabel op het einde van de paragraaf om de instellingen beter te begrijpen)
5. Binnen de 5 seconden na het selecteren van de instelling en zonder actie van uwentwege, verlaat het toestel de parametragemodus en wordt de instelling opgeslagen.

Instelniveau	Schermweergave	WATERHARDHEID	
		°dH	mmol/l
1	"H1"	0 - 5	0 - 0,9
2	"H2"	6 - 11	1,0 - 2,0
3	"H3"	12 - 17	2,1 - 3,0
4	"H4"	18 - 22	3,1 - 4,0
5	"H5"	23 - 34	4,1 - 6,1
6	"H6"	35 - 45	6,2 - 8,0

Vullen van de afwasmiddelverdeler

De afwasmiddelverdeler bevindt zich aan de binnenkant van de deur.

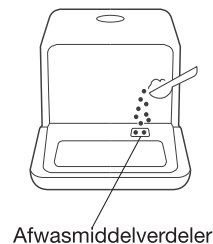

Opgelet!

- Gebruik uitsluitend specifiek afwasmiddel voor vaatwassers.
- Afwasmiddel voor vaatwassers is bijtend! Zorg ervoor dat u het buiten het bereik van kinderen bewaart.
- Wanneer u vaatwastabletten gebruikt, houd er dan rekening mee dat een volledige tablet een te grote hoeveelheid voor dit type toestel vormt. Wanneer u een volledig tablet gebruikt, loopt u het risico op een overmatige hoeveelheid schuim, alsook op een foutcode.

Vul de afwasmiddelverdeler vóór elk wasprogramma, **behalve voor het programma Fruit waarvoor geen afwasmiddel nodig is.**

Het afwasmiddel wordt automatisch vrijgegeven tijdens het wasprogramma.

Laden van de vaat

BELANGRIJKE AANBEVELINGEN

1. Wat de plaatsing van de elementen in het mandje betreft:

- Zie er altijd op toe dat bestek of andere voorwerpen niet uit het mandje of uit het bestekrek steken en het draaien van de sproeiarmen niet hinderen.
- Opgelet! Bestek moet altijd horizontaal op het bestekrek worden geplaatst. Zorg er daarbij voor dat het niet in het toestel kan vallen.
- Bestek mag niet bovenop elkaar worden geplaatst.
- Laad uw vaatwasser niet te vol.
- Plaats geen borden waarvan de grootte niet geschikt is voor de vaatwasser.
- Kleine voorwerpen mogen niet in de vaatwasser gewassen worden omdat ze gemakkelijk uit het mandje kunnen vallen.
- Laat holle voorwerpen, zoals kopjes, glazen, potten, enz. met de opening naar beneden zodat het water tijdens het drogen in de vaatwasser kan stromen.
- Vermijd contact tussen de stukken vaat om betere wasresultaten te bekomen. Het water moet alle vuile oppervlakten kunnen bereiken.
- Voor delicate vaat, gebruik een speciaal aangepast programma (laagste wastemperatuur) en een aangepast zacht afwasmiddel.
- Om beschadiging te voorkomen, haal de vaat onmiddellijk na het einde van het programma uit het toestel.
- Verwijder voedselresten en aangebrande resten alvorens de vaat in het toestel te plaatsen.
- Wanneer de huishoudelijke vaatwasser geladen wordt tot aan de aangegeven capaciteit draagt dit bij tot het besparen van energie en water.
- Het vooraf met de hand afspoelen van de vaat verhoogt het energie- en waterverbruik en wordt niet aanbevolen.

- De vaat doen met een vaatwasser verbruikt doorgaans minder energie en water dan wanneer u de vaat met de hand doet op voorwaarde dat de huishoudelijke vaatwasser gebruikt wordt in overeenstemming met de instructies van de fabrikant.

2. Wat de geschiktheid van de voorwerpen betreft:

- Vergewis u er altijd van dat de vaat die u in het toestel plaatst geschikt is om te worden gewassen met de vaatwasser.
- Sommige materialen zijn niet geschikt voor vaatwassers. Was in dit geval de voorwerpen af met de hand met behulp van een zacht afwasmiddel (vloeibaar afwasmiddel).
- Zilveren bestek vertoont de neiging zwart te kleuren wanneer het wordt gemengd met inox bestek.
- Sterk gekleurde substanties, zoals ketchup bijvoorbeeld, kunnen tijdelijk sporen nalaten op de bodem van de kuip. Deze verdwijnen bij de volgende afwasbeurt.

Materialen die niet geschikt zijn voor vaatwassers	Deels geschikte voorwerpen
Houten keukengerei, Kristal, Niet warmtebestendig kunststof, Koper, Tin, Ambachtelijke voorwerpen, Oud bestek waarvan het lemmet en het handvat aan elkaar gelijmd zijn, Voorwerpen die samengesteld zijn uit kunstmatige vezels.	Sommige soorten glas kunnen aangetast raken na meerdere wasbeurten. Onderdelen in zilver en aluminium vertonen de neiging te verkleuren tijdens het wassen. Voorwerpen in email kunnen aangetast raken wanneer ze vaak worden gewassen in de vaatwasser.

LADEN VAN DE MAND

Zie onderstaand schema om de manier te weten waarop u de borden en ander keukengerei in de mand moet plaatsen. Borden mogen een maximale diameter van 24 cm hebben.

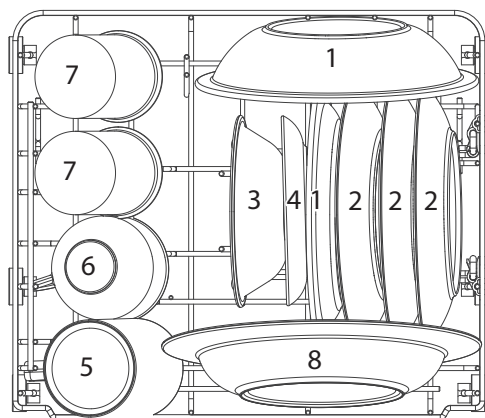

1	Bord in melamine
2	Dessertbord
3	Dessertbeker
4	Schoteltje
5	Grote kop
6	Kopje
7	Glas
8	Diep bord

LADEN VAN HET BESTEKREK

Zie onderstaand schema om de manier te weten waarop u bestek in het daartoe voorziene rek moet plaatsen.

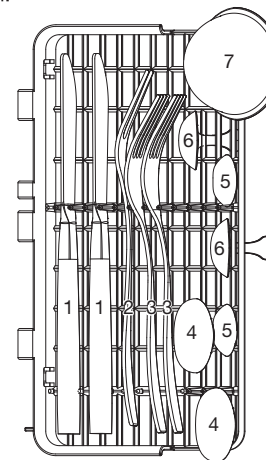

1	Mes
2	Serviesvork
3	Vork
4	Soeplepel
5	Koffielepel
6	Dessertlepel
7	Pollepel

LADEN VAN DE FLESSENHOUDER

Zie onderstaand schema om de manier te weten waarop u flessen en hun toebehoren in de flessenhouder moet plaatsen.

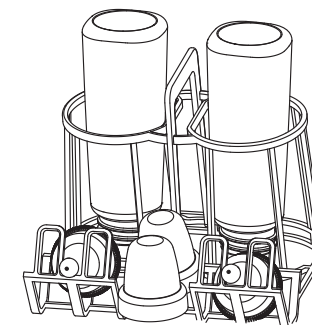

GEBRUIK VAN DE BORDENSTEUNEN

De bordensteunen zijn staafjes die u kunt plaatsen in functie van de ruimte die u nodig heeft. Plooi ze of ontplooi ze naar wens.

Gebruik

Vorbereiding

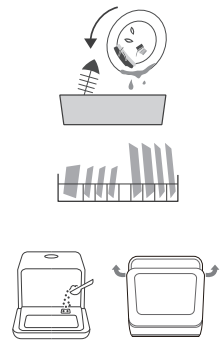

1. Verwijder vaste voedingsresten die eventueel achtergebleven zijn op de borden.
2. Trek het mandje uit.
3. Laad de vaat in het mandje en in het bestekrek.
4. Schuif het mandje terug in.
5. Voeg afwasmiddel in de afwasmiddelverdelers.
6. Sluit de deur.

Het toestel aanzetten / uitschakelen

Om het toestel aan te zetten of uit te schakelen, druk op de toets **Aan / Uit**. Uit het toestel weerklinkt een reeks snelle bieptonen gedurende 3 seconden, wanneer het waterreservoir gevuld is.

Een wasprogramma starten

Opgelet!

- Vergewis u ervan dat u de afvoerslang correct heeft geïnstalleerd (zie “Aansluiting van de afvoerslang”) alvorens het programma te starten.
- Vergewis u ervan dat u de watertoevoerslang correct heeft geïnstalleerd (zie “Aansluiting van de watertoevoer”) en de watertoevoer maximaal heeft geopend **of** het waterreservoir handmatig heeft gevuld alvorens het programma te starten (zie “Vullen van het waterreservoir”).

1. Kies een programma door op de toets van het gewenste programma te drukken (zie de tabel met programma's hierna). Het lampje van het overeenkomstige programma gaat branden. De duur van het programma alsook de hoogste temperatuur die tijdens de cyclus wordt bereikt, worden weergegeven op het scherm.
2. Druk vervolgens op de toets **Starten / In pauze zetten** om het programma te starten. Het programma start na enkele seconden. Wanneer het programma is gestart, knipperen de daadwerkelijke temperatuur van het water alsook de resterende tijd (in het formaat “U:MM”) op het scherm.

Het afwasprogramma wijzigen

Om een lopend programma te wijzigen:

1. Druk op de toets **Starten / In pauze zetten**,
2. Druk gedurende langer dan 3 seconden op om het even welke **programmatoets** _ opdat het toestel overschakelt in waakstand (op het scherm verschijnt “-:--“), »
3. Druk vervolgens op de gewenste **programmatoets** .

Opmerkingen:

- Wijzig het programma snel na het opstarten van het programma. Zo niet is het waarschijnlijk dat het afwasmiddel al in het toestel is vrijgegeven en is afgevoerd.
- Wanneer het programma wordt gewijzigd, is het noodzakelijk om het waterreservoir opnieuw te vullen (zie de paragraaf “Vullen van het waterreservoir”).

WAARSCHUWING! Wees zeer voorzichtig wanneer u de deur van de vaatwasser opent tijdens de afwascyclus aangezien u zich aan de hete stoom of aan het hete water kunt verbranden!

Pauzefunctie

Indien nodig kunt u op de toets **Starten / In pauze zetten** drukken terwijl het programma loopt, bijvoorbeeld om afwasmiddel toe te voegen.

1. Druk op de toets **Starten / In pauze zetten** (op het scherm verschijnt de resterende tijd in het formaat “U:MM”),
2. Open de deur,
3. Voeg de voorwerpen toe die u vergeten bent,
4. Sluit de deur,
5. Druk op de toets **Starten / In pauze zetten**. 10 seconden later treedt het toestel opnieuw in werking.

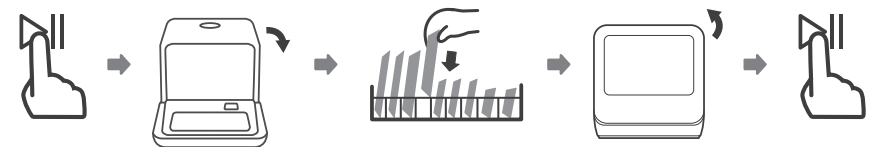

Opmerkingen:

- Wanneer u de deur van het toestel tijdens een cyclus opent, zet het toestel zich in pauze.
- Wanneer u tijdens een afwascyclus op de toets **Starten / In pauze zetten** drukt, weerklinkt om de minuut uit het toestel een geluid om u eraan te herinneren om het programma opnieuw aan te zetten.

Weergave op het scherm

Op het scherm verschijnt de volgende informatie (op verschillende momenten):

- de looptijd van het geselecteerde programma,
- de resterende tijd van het lopende programma,
- de foutcodes.



Wanneer er een foutcode op het scherm verschijnt (zie de probleemoplossingsgids), betekent dit dat het toestel een werkingsstoornis vertoont. Schakel het toestel uit en contacteer de dienst na verkoop van de winkel waar u het toestel heeft gekocht.

Einde van het programma / uitladen van de vaat





Wanneer het programma is beëindigd, verschijnt het bericht "END" op het scherm. Uit het toestel weerklinkt gedurende 8 seconden een geluidssignaal en daarna wordt het toestel uitgeschakeld.

1. Schakel het toestel uit door op de **toets Aan / Uit** drukken.
2. Sluit (in voorkomend geval) de watertoevoer af
3. Open de deur van de vaatwasser. Het is normaal dat er zich restwater in bevindt.
4. Wacht enkele minuten alvorens de vaat uit te laden. Warme vaat is gevoelig voor schokken.

Geforceerde afvoer

Druk in waakstand gelijktijdig 3 seconden lang op de toets van het programma  en op de toets  om het water uit het toestel te verwijderen.

tabel met programma's

Programma's	Informatie over het programma	Beschrijving van het programma	Afwasmiddel	Duur van het programma (in minuten)	Energie (in Kwh)	Waterverbruik (in liter)
Glazen 	Voor glazen of licht vuile borden	<ul style="list-style-type: none">• Wassen (50°C)• Spoelen• Spoelen (65°C)• Drogen	10 g	85	0,4	5
Baby 	Optimaal afwasprogramma waarbij stoom wordt gebruikt om vlekken op te lossen en bacteriën te doden	<ul style="list-style-type: none">• Wassen (69°C)• Spoelen• Spoelen (70°C)• Drogen	10 g	125	0,5	5
Fruit 	Voor het afwassen van fruit	/	Geen afwasmiddel	6	0,01	5
Intensief 	Voor vaat met vlekken of zeer vuil keukengerei	<ul style="list-style-type: none">• Wassen (62°C)• Spoelen• Spoelen (70°C)• Drogen	10 g	160	0,5	5
Snel 	Voor licht vuile vaat	<ul style="list-style-type: none">• Wassen (50°C)• Spoelen• Spoelen (60°C)	10 g	29	0,35	5
Eco	<ul style="list-style-type: none">• Voor normaal vuile vaat en keukengerei• Het meest efficiënte programma in termen van gecombineerd energie- en waterverbruik• Dit programma wordt gebruikt om te evalueren of het toestel in overeenstemming is met de Europese wetgeving inzake ecologisch ontwerp	<ul style="list-style-type: none">• Wassen (50°C)• Spoelen• Spoelen (72°C)• Drogen	10 g	160	0,396	5

onderhoud en reiniging

Onderhoud en reiniging van de filters

Het filtersysteem van uw vaatwasser is samengesteld uit 2 elementen: de hoofdfilter en de fijne filter.

Zorg er altijd voor dat deze twee onderdelen wel degelijk aanwezig zijn. Zo niet kan dit een impact hebben op de prestaties van uw toestel.

1. Fijne filter: deze filter houdt voedselresten en vuildeeltjes tegen in de aanzuigzone en voorkomt dat ze zich opnieuw op de vaat vastzetten tijdens de cyclus.

2. Hoofdfilter: de voedselresten en vuildeeltjes worden opgevangen in deze filter en verpulverd door een specifieke waterstraal op de onderste sproeiarm die deze meevoert naar de afvoer.

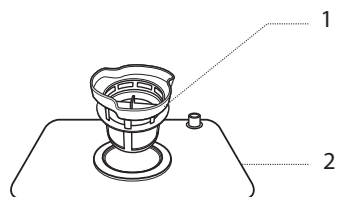

De filters van uw vaatwasser moeten minstens één keer per week worden gereinigd.

- Draai de fijne filter in tegenwijzerzin om hem los te maken.
- Verwijder de filter door hem van de hoofdfilter af te tillen. De hoofdfilter kan vervolgens worden losgemaakt.
- Inspecteer na elk gebruik de filters en controleer of ze niet verstopt zijn.
- Verwijder de eventuele resten.
- Laat stromend water over de filters lopen om ze te reinigen.
- Indien nodig kunt u een soepele reinigingsborstel gebruiken.
- Zorg ervoor dat u de fijne filter niet plooit.

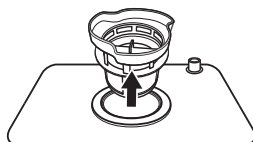

Opgelet! Gebruik nooit afwasmiddel in de hierboven vermelde filters.

Reiniging van de vaatwasser

Buitenoppervlakken:

- Gebruik voor het reinigen van de buitenoppervlakken een licht vochtige spons die in een zacht (niet schurend) reinigingsproduct is gedrenkt en droog daarna zorgvuldig af.
- Gebruik nooit schurende reinigingsproducten of oplosmiddelen om het toestel te reinigen.
- Verstuijf geen water of enig ander product met een spuitbus rechtstreeks op het bedieningspaneel of de deur om te voorkomen dat de dichting van de deur of de elektrische onderdelen beschadigd raken.

Binnenoppervlakken:

Reinig regelmatig de dichtingen (om de vorming van geurtjes binnen in de vaatwasser te voorkomen) en de binnenkant van de deur met een vochtige zachte spons om elke eventuele voedselrest weg te vegen.

Reinigen van de sproeiarm

Het is belangrijk dat de gaatjes in de sproeiarm niet verstopt zijn om een goede afwaskwaliteit te behouden.

Om de sproeiarm te verwijderen:

- Til de sproeiarm op door uw handen in het midden van de arm te plaatsen.
- Laat er stromend water over lopen.
- Gebruik indien nodig een naald om de gaatjes te ontstoppen.
- Plaats de arm op de omgekeerde manier zoals hierboven beschreven en zorg ervoor dat de arm vrij kan draaien.

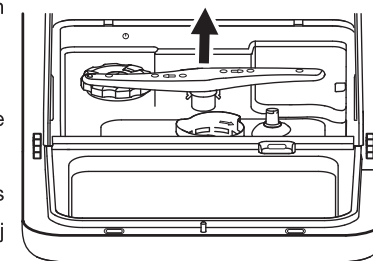

Onderhoudsadviezen

Na elke afwascyclus

Zorg ervoor dat de watertoevoer is afgesloten

Laat de deur tegenstaan om de vorming van schimmels of geurtjes te vermijden.



Bij elke interventie voor reiniging of onderhoud
Zorg ervoor dat u de stekker uit het stopcontact haalt.

In geval van langdurig niet-gebruik

Het is aanbevolen om een afwascyclus met een leeg toestel uit te voeren en de stekker uit het stopcontact te halen en daarna de deur tegen te laten staan. Zo wordt de levensduur van de dichtingen verlengd en wordt de vorming van geurtjes vermeden.

In geval het toestel wordt verplaatst

Zorg ervoor dat het toestel verticaal wordt gehouden.

probleemoplossingsgids

Tabel voor het oplossen van problemen

Slechte werking kan te wijten zijn aan een klein probleem dat u zelf kunt oplossen door de instructies in onderstaande tabel te volgen. Doe volgende controles vooraleer u een technicus belt:

Problemen	Mogelijke oorzaken	
Het programma start niet.	<ul style="list-style-type: none"> • Er is een zekering gesprongen of de stroomonderbreker is ingeschakeld. • De stroomvoorziening is niet geactiveerd. • De deur is niet goed gesloten. 	<ul style="list-style-type: none"> • Vervang de zekering of schakel de stroomonderbreker opnieuw in. Schakel alle toestellen uit die aangesloten zijn op hetzelfde stroomcircuit als de vaatwasser. • Controleer of de vaatwasser aan staat en of de deur goed gesloten is. Controleer of de stroomkabel goed in het stopcontact is aangesloten. • Sluit de deur correct.

Het water wordt niet afgevoerd.	<ul style="list-style-type: none"> • De afvoerslang zit gedraaid. • De filter is verstopt. • De gootsteen is verstopt. 	<ul style="list-style-type: none"> • Controleer de afvoerslang. • Reinig de filters. • Controleer of de gootsteen normaal leegloopt. Wanneer de gootsteen niet leegloopt, contacteer dan een loodgieter.
Vorming van schuim binnenin het toestel.	<ul style="list-style-type: none"> • Slechte keuze van afwasmiddel. 	<ul style="list-style-type: none"> • Gebruik enkel speciaal afwasmiddel voor vaatwassers om de vorming van schuim te voorkomen. Wanneer dit gebeurt, opent u de vaatwasser en laat u het schuim verdampen. Sluit de deur en start een afwasprogramma om het water af te voeren. Herhaal dit indien nodig.
Vlekken op de binnenoppervlakken	<ul style="list-style-type: none"> • Het gebruikte afwasmiddel bevat kleurstoffen. 	<ul style="list-style-type: none"> • Het gebruikte afwasmiddel mag geen kleurstoffen bevatten.
Witte film op de binnenoppervlakken	<ul style="list-style-type: none"> • Mineralen die afkomstig zijn van hard water. 	<ul style="list-style-type: none"> • Om de binnenkant te reinigen, gebruikt u een vochtige spons met een beetje afwasmiddel voor vaatwassers. Draag hierbij rubberen handschoenen. Gebruik nooit een ander product dan een afwasmiddel voor vaatwassers. Zo niet bestaat het risico dat er bellen worden gevormd.

Roestvlekken op het bestek	<ul style="list-style-type: none"> • Het bestek in kwestie is niet bestand tegen roest. • Er werd geen enkel afwasprogramma gestart na het zoutreservoir te hebben gevuld. Er heeft zich zout vermengd met het afwaswater. • Het deksel van het zoutreservoir is niet goed gesloten. 	<ul style="list-style-type: none"> • Zorg ervoor dat u enkel bestek afwast dat bestand is tegen roest. • Start altijd het snel afwasprogramma na zout te hebben toegevoegd in het toestel zonder er vaat in te plaatsen. • Controleer of het deksel van het zoutreservoir goed gesloten is.
De vaatwasser maakt veel lawaai.	<ul style="list-style-type: none"> • De sproeiarmen botsen ergens tegen. • De voorwerpen zijn niet correct geplaatst. 	<ul style="list-style-type: none"> • Onderbreek de lopende cyclus en plaats de vaat op correcte wijze. • Zie paragraaf “Laden van de mand” om de vaat op een correcte manier te plaatsen.
De vaat is niet schoon.	<ul style="list-style-type: none"> • De vaat werd niet correct geschikt. • Het geselecteerde afwasprogramma is niet krachtig genoeg. • De hoeveelheid afwasmiddel is onvoldoende of het afwasmiddel is niet geschikt. • De sproeiarm is geblokkeerd. • De filters zijn niet proper of zijn niet correct geplaatst. 	<ul style="list-style-type: none"> • Zie paragraaf “Laden van de mand”. • Kies een krachtiger programma. Zie de tabel met de afwasprogramma's. • Gebruik meer afwasmiddel of een ander afwasmiddel. • Schik de vaat op een andere manier zodat de sproeiarm vrij kan draaien. • Reinig of zet het filtersysteem correct in elkaar.

Er zitten vlekken en strepen op de vaat.	<ul style="list-style-type: none"> • De waterverzachter is slecht afgesteld. • De hoeveelheid afwasmiddel is niet aangepast. 	<ul style="list-style-type: none"> • Stel de waterverzachter correct af. Zie paragraaf “Instellen van de waterverzachter”. • Pas de hoeveelheid afwasmiddel daaraan aan.
De vaat droogt slecht.	<ul style="list-style-type: none"> • Verkeerd laden van de vaat • Verkeerde programmakeuze 	<ul style="list-style-type: none"> • Zie paragraaf “Laden van de mand.” • Kies een programma met een langere afwastijd.

Foutcodes

Wanneer zich een werkingsstoornis voordoet, verschijnt er een foutcode op het scherm om u te waarschuwen. Contacteer een gekwalificeerd technicus van de dienst na verkoop van uw winkel.

Codes	Betekenis	Mogelijke oorzaken
E1	Probleem met de waterinname.	Probleem met de debietmeter, de afvoerklap of de pomp dat hersteld moet worden door een gekwalificeerd technicus.
E3	Onvoldoende temperatuur.	Het verwarmingssysteem werkt niet goed en moet hersteld worden door een gekwalificeerd technicus.
E4	Overlopen.	Een onderdeel lekt.
Ed	Communicatieprobleem.	Contacteer een gekwalificeerd technicus.

- Sluit de watertoevoer af ingeval het toestel overloopt.
- Wanneer er zich water op de bodem van het toestel bevindt als gevolg van het overlopen of lek, verwijder dan het water alvorens het toestel opnieuw op te starten.

 INFORMATION	
 <p>SUPPLIER'S NAME _____ MODEL IDENTIFIER → (*)</p> <p>A</p>	<p>U kunt de informatie over de modellen zoals die opgenomen is in de database van de producten terugvinden op de volgende website door het ID van uw model (*) op te zoeken zoals dat op het kenplaatje vermeld staat: https://eprel.ec.europa.eu/</p>

De serviceduur van uw toestel bedraagt **5 jaar**. In de loop van deze periode zijn de originele wisselstukken beschikbaar om de goede werking van het toestel te garanderen.

Link naar de website van de leverancier waar de informatie te vinden is die beoogd wordt in annex II, punt 6, van de verordening (EU) 2019/2022 van de Commissie:

<https://www.boulanger.com/info/assistance/>

Toutes les informations, dessins, croquis et images dans ce document relèvent de la propriété exclusive de SOURCING & CREATION. SOURCING & CREATION se réserve tous les droits relatifs à ses marques, créations et informations. Toute copie ou reproduction, par quelque moyen que ce soit, sera jugée et considérée comme une contrefaçon.

All information, designs, drawings and pictures in this document are the property of SOURCING & CREATION. SOURCING & CREATION reserves all rights to its brands, designs and information. Any copy and reproduction through any means shall be deemed and considered as counterfeiting.

Toda la información, diseños, dibujos e imágenes de este documento son propiedad de SOURCING & CREATION. SOURCING & CREATION se reserva todos los derechos de sus marcas, diseños e información. Cualquier copia y reproducción por cualquier medio será considerada como falsificación.

Alle Informationen, Zeichnungen, Skizzen und Bilder in diesem Dokument sind alleiniges Eigentum von SOURCING & CREATION. SOURCING & CREATION behält sich alle Rechte in Zusammenhang mit ihren Marken, Schöpfungen und Informationen vor. Kopien oder Reproduktionen, ungeachtet des dazu verwendeten Mittels, werden als Fälschung betrachtet und beurteilt.

Alle gegevens, tekeningen, schetsen en afbeeldingen in dit document zijn het exclusieve eigendom van SOURCING & CREATION. SOURCING & CREATION behoudt alle rechten met betrekking tot haar merken, creaties en informatie. Alle kopieën, of reproducties, met eender welk middel, worden beoordeeld en beschouwd als een vervalsing.



Protection de l'environnement

Ce symbole apposé sur le produit signifie qu'il s'agit d'un appareil dont le traitement en tant que déchet est soumis à la réglementation relative aux déchets d'équipements électriques et électroniques (DEEE). Cet appareil ne peut donc en aucun cas être traité comme un déchet ménager, et doit faire l'objet d'une collecte spécifique à ce type de déchets. Des systèmes de reprise et de collecte sont mis à votre disposition par les collectivités locales (déchèterie) et les distributeurs. En orientant votre appareil en fin de vie vers sa filière de recyclage, vous contribuerez à protéger l'environnement et empêcherez toute conséquence nuisible pour votre santé.

Protection of the environment

This symbol attached to the product means that it is an appliance whose disposal is subject to the directive on waste from electrical and electronic equipment (WEEE). This appliance may not in any way be treated as household waste and must be subject to a specific type of removal for this type of waste. Recycling and recovery systems are available in your area (waste removal) and by distributors. By taking your appliance at its end of life to a recycling facility, you will contribute to environmental conservation and prevent any harm to your health.

Protección del medio ambiente

Este símbolo en el producto significa que es un aparato cuyo tratamiento como residuo está sujeto a la normativa de Residuos de Aparatos Eléctricos y Electrónicos (RAEE). Por lo tanto, este dispositivo no se puede tratar en ningún caso como residuo doméstico, sino que se debe tratar específicamente como este tipo de residuos. Las autoridades locales (centros de recogida de residuos) y los distribuidores disponen de sistemas de devolución y recogida. Reciclando su dispositivo al final de su vida útil ayudará a proteger el medio ambiente y a evitar consecuencias perjudiciales para su salud.

Umweltschutz

Dieses Symbol auf dem Produkt bedeutet, dass es sich um ein Gerät handelt, dessen Entsorgung den Vorschriften für elektrische und elektronische Altgeräte (Elektronikschnitt) unterliegt. Dieses Gerät darf daher auf keinen Fall als Haushaltsmüll behandelt werden und muss an einer spezifischen Sammelstelle für diesen Typ von Abfall abgegeben werden. Rücknahme- und Sammelsysteme werden Ihnen von den lokalen Gebietskörperschaften (Mülldeponie) und Vertrieben bereitgestellt. Indem Sie Ihr Gerät an seinem Lebensende dem Recycling zuführen, tragen sie zum Umweltschutz bei und verhindern schädliche Folgen für Ihre Gesundheit.

Milieubescherming

Dit op het apparaat aangebrachte symbool betekent dat het apparaat aan het einde van de levensduur afgevoerd moet worden volgens de voorschriften voor afgedankte elektrische en elektronische apparatuur (WEEE). Dit apparaat mag dus in geen geval bij het gewone huishafval weggevoeren worden maar moet naar een specifiek inzamelpunt teruggebracht worden. De gemeentes (vuilsortplaatsen) of de verkooppunten stellen inzamelsystemen en -punten tot uw beschikking. Door uw apparaat aan het einde van de levensduur in te leveren voor recycling, draagt u bij aan de milieubescherming en voorkomt u schadelijke gevolgen voor de gezondheid.

essentiel



Art. 8008772
Ref. ELVM-581b

SERVICE RELATION CLIENTS /
Customer Relations Department /
Servicio de Atención al Cliente /
Kundenservice / Klientenafdeling

Avenue de la Motte
CS 80137
59811 Lesquin cedex

FABRIQUÉ EN R.P.C. /
Made in China / Fabricado en R.P.C. /
Hergestellt in VR China / Gefabriceerd in VRC.

SOURCING & CREATION
Avenue de la Motte
59810 Lesquin - FRANCE



* Testé dans nos laboratoires

Garantie valide à partir de la date d'achat (ticket de caisse faisant foi). Cette garantie ne couvre pas les vices ou les dommages résultant d'une mauvaise installation, d'une utilisation incorrecte ou de l'usure normale du produit.

* Tested in our laboratories

Warranty valid from the date of purchase (receipt as proof of purchase). This warranty does not cover defects or damage caused by improper set up, incorrect use, or normal wear and tear of this product.

* Probado en nuestros laboratorios

Garantía válida desde la fecha de compra (el recibo servirá como justificante). Esta garantía no cubre defectos o daños que resulten de una instalación inadecuada, un uso indebido o un desgase normal del producto.

* In unseren Labors getestet

Die Garantie läuft ab dem Kaufdatum (maßgeblich ist der Kassenzettel). Diese Garantie deckt keine Mängel oder Schäden, die aus unsachgemäßer Installation, falschem Gebrauch oder der normalen Abnutzung des Produkts resultieren.

* Getest in onze laboratoria

Waarborg geldig vanaf de datum van aankoop (kassicket geldt als bewijs). De garantie dekt geen gebreken of schade die voortvloeien uit een onjuiste installatie, een onjuist gebruik of de normale slijtage van het product.



Faites un geste éco-citoyen.
Recyclez ce produit en fin de vie.

Please behave responsibly
towards the environment. Recycle this
product at the end of its life.

Sea un ciudadano responsable con
el medio ambiente. Recicle este
producto al final de su vida útil.

Zeigen Sie Umweltbewusstsein:
Recyceln Sie dieses Produkt am Ende
seiner Lebensdauer.

Lever uw bijdrage aan het milieu. Recycle
dit product aan het einde van zijn
levensduur.