

essentiel 

---

# Lave-linge à chargement frontal

## ELF 1014-5s



---

## Notice d'utilisation

Pour vous aider à bien vivre votre achat



Ce produit a été fabriqué conformément aux conditions écologiques les plus récentes.

---

## **Veillez d'abord lire ce manuel d'utilisation !**

Chère cliente, cher client,

Merci d'avoir choisi un produit Essentiel b. Nous espérons que ce produit fabriqué à base de matériaux de qualité supérieure et issu de la technologie de pointe vous donnera des résultats optimaux. Pour cette raison, nous vous conseillons de lire attentivement tout le manuel d'utilisation de votre produit et les documents supplémentaires avant de vous en servir, et de le conserver ensuite pour une utilisation ultérieure. Si l'appareil venait à être remis à un autre utilisateur, pensez à lui remettre aussi le manuel d'utilisation. Respectez tous les avertissements et les informations contenues dans le manuel d'utilisation. Gardez à l'esprit que ce manuel d'utilisation peut s'appliquer à d'autres modèles. Les différences entre les modèles seront identifiées dans le manuel.

### **Explication des symboles**

Les symboles suivants sont utilisés tout au long du manuel d'utilisation :

	Informations importantes ou conseils pratiques relatifs à l'utilisation.
	Avertissement contre des situations pouvant exposer la vie et les biens.
	Avertissement relatif au risque d'électrocution.
	Matériaux recyclables.

Ne jetez pas les matériaux d'emballage avec les ordures ménagères habituelles ou autres déchets. Transportez-les vers les points de collecte de matériaux d'emballage désignés par les autorités locales.

# TABLE DES MATIERES

<b>1 Consignes générales de sécurité</b>	<b>6</b>
1.1 Sécurité des personnes et des biens	6
1.2 Sécurité des enfants	7
1.3 Sécurité électrique	8
1.4 Sécurité relative aux surfaces chaudes	8
<b>2 Consignes importantes pour l'environnement</b>	<b>9</b>
2.1 Conformité avec la Directive DEEE	9
2.2 Informations relatives à l'emballage	9
<b>3 Utilisation prévue</b>	<b>9</b>
<b>4 Votre appareil</b>	<b>10</b>
4.1 Vue d'ensemble	10
4.2 Contenu de l'emballage	11
4.3 Caractéristiques techniques	12
4.4 Installation	13
4.4.1 Emplacement d'installation approprié	13
4.4.2 Retrait des renforts de conditionnement	14
4.4.3 Retrait des vis de sécurité réservées au transport	14
4.4.4 Raccordement de l'arrivée d'eau	15
4.4.5 Raccordement du conduit d'évacuation	15
4.4.6 Réglage des pieds	16
4.4.7 Branchement électrique	17
4.4.8 Première utilisation	17
4.5 Préparation	18
4.5.1 Trier le linge	18
4.5.2 Préparation du linge pour le lavage	19
4.5.3 A faire pour économiser de l'énergie	19
4.5.4 Charger le linge	20
4.5.5 Capacité de charge appropriée	20
4.5.6 Utilisation de lessive et d'adoucissant	20
4.5.7 Astuces pour un lavage efficace	23

## TABLE DES MATIERES

4.6 Fonctionnement de l'appareil -----	24
4.6.1 Bandeau de commande-----	24
4.6.2 Préparation de la machine -----	24
4.6.3 Sélection de programme et astuces pour un lavage efficace-----	24
4.6.4 Tableau des programmes et de consommation-----	25
4.6.5 Programmes principaux -----	26
4.6.6 Programmes supplémentaires -----	26
4.6.7 Programmes spéciaux -----	29
4.6.8 Sélection de température -----	29
4.6.9 Sélection de la vitesse d'essorage -----	29
4.6.10 Sélection de la fonction optionnelle-----	30
4.6.10.1 Fonctions optionnelles-----	30
4.6.10.2 Fonctions/Programmes sélectionnés en appuyant sur les boutons de fonction pendant 3 secondes -----	31
4.6.11 Départ différé -----	32
4.6.12 Lancement du programme -----	32
4.6.13 Déroulement du programme -----	33
4.6.14 Verrouillage du hublot -----	33
4.6.15 Modification d'un programme après son lancement -----	33
4.6.16 Annulation du programme -----	34
4.6.17 Fin du programme -----	34
4.6.18 Votre machine peut passer en mode « veille »-----	34
4.7 Entretien et nettoyage-----	35
4.7.1 Nettoyage du bac à produits -----	35
4.7.2 Nettoyage du hublot et du tambour -----	35
4.7.3 Nettoyage des surfaces extérieures et du bandeau de commande-----	36
4.7.4 Nettoyage des filtres d'arrivée d'eau-----	36
4.7.5 Évacuation de l'eau restante et nettoyage du filtre de la pompe-----	36

## 5 Guide de dépannage

**38**

# 1 Consignes générales de sécurité

Cette section contient des instructions de sécurité qui permettent d'éviter les blessures et les dégâts matériels. Tous les types de garanties ne sont pas valables si ces instructions ne sont pas respectées.

## 1.1 Sécurité des personnes et des biens

- ▶ N'installez jamais la machine sur un sol couvert de moquette. Sinon, l'absence de circulation d'air en-dessous de votre machine va entraîner la surchauffe des pièces électriques. Cela endommagera votre machine.
- ▶ Débranchez la machine lorsqu'elle n'est pas en cours d'utilisation.
- ▶ Faites toujours appel au service agréé pour toute procédure d'installation et de réparation. La responsabilité du fabricant ne saurait être engagée en cas de dommages occasionnés lors de réparations effectuées par des personnes non agréées.
- ▶ Les tuyaux d'alimentation en eau et de vidange doivent être solidement fixés et conservés en bon état. Dans le cas contraire, une fuite d'eau peut se produire.
- ▶ N'ouvrez jamais le hublot ou ne retirez jamais le filtre lorsque la machine contient encore de l'eau. Dans le cas contraire, vous vous exposez à un risque d'inondation et de brûlure par l'eau chaude.
- ▶ N'ouvrez pas le hublot verrouillé en forçant. La porte peut être ouverte quelques minutes après la fin du cycle de lavage. Si vous forcez l'ouverture du hublot, la porte et le mécanisme de verrouillage pourraient être endommagés.
- ▶ Seuls les lessives, les adoucissants et les suppléments appropriés pour les lave-linge automatiques peuvent être utilisés.
- ▶ Suivez les instructions inscrites sur l'étiquette des vêtements et l'emballage du détergent.

## 1.2 Sécurité des enfants

- ▶ Ce produit peut être utilisé par des enfants âgés de 8 ans et plus, par des personnes dont les capacités physiques, sensorielles et mentales sont réduites ainsi que par les personnes étrangères à ce type d'appareil, à condition d'être sous la surveillance ou d'avoir reçu la formation auprès d'une personne responsable leur permettant d'utiliser l'appareil en toute sécurité et d'éviter les risques y afférents. Les enfants ne doivent pas jouer avec l'appareil. Le nettoyage et l'entretien de l'appareil ne doit jamais être effectué par un enfant sans la surveillance d'une personne responsable. Les enfants âgés de moins de 3 ans doivent être tenus à l'écart à moins de bénéficier d'un encadrement permanent.
- ▶ Les matériaux d'emballage peuvent être dangereux pour les enfants. Conservez tous les matériaux d'emballage dans un endroit sûr, hors de portée des enfants.
- ▶ Les appareils électriques sont dangereux pour les enfants. Maintenez-les à l'écart de la machine lorsque celle-ci est en marche. Ne les laissez pas jouer avec la machine. Utilisez la fonction Sécurité enfant pour empêcher les enfants de jouer avec la machine.
- ▶ N'oubliez pas de fermer le hublot lorsque vous quittez la pièce où se trouve l'appareil.
- ▶ Conservez soigneusement les lessives et additifs hors de la portée des enfants en refermant le couvercle de l'emballage de la lessive ou en scellant complètement l'emballage.

## 1.3 Sécurité électrique

- ▶ Si l'appareil tombe en panne, évitez de l'utiliser à moins qu'il ait été réparé par l'agent de service agréé. Risque d'électrocution !
- ▶ Cet appareil a été conçu pour reprendre son fonctionnement après une coupure de courant. Si vous souhaitez annuler le programme, référez-vous à la section « Annulation du programme ».
- ▶ Branchez la machine à une prise mise à la terre protégée par un fusible de 16 A. Ne négligez pas de demander à un électricien qualifié d'effectuer l'installation de mise à la terre. Notre entreprise ne pourra être tenue responsable des dommages liés à une utilisation de l'appareil sans prise de terre en conformité avec la réglementation locale.
- ▶ Ne lavez jamais l'appareil en aspergeant ou en répandant de l'eau dessus ! Risque d'électrocution !
- ▶ Ne touchez jamais la fiche du câble d'alimentation avec des mains mouillées ! Ne débranchez jamais la machine en tirant sur le câble, saisissez uniquement la prise pour le débrancher.
- ▶ Le produit doit être débranché pendant les procédures d'installation, d'entretien, de nettoyage et de réparation.
- ▶ Si le câble d'alimentation est endommagé, il doit être remplacé par votre revendeur, son service après-vente ou une personne de qualification similaire afin d'éviter un danger.

## 1.4 Sécurité relative aux surfaces chaudes

	<p>Pendant le lavage du linge à des températures élevées, le hublot vitré devient chaud. Pour cela précisément, ne laissez pas les enfants toucher la vitre du hublot pendant le lavage.</p>
---	--

## 2 Consignes importantes pour l'environnement

### 2.1 Conformité avec la Directive DEEE



Ce produit est conforme à la Directive européenne DEEE (2012/19/UE). Ce produit porte un symbole de classement pour les déchets d'équipements électriques et électroniques (DEEE).

Cette machine a été fabriquée avec des pièces et des matériaux de haute qualité qui peuvent être réutilisés et recyclés. Veuillez ne pas jeter ces matériaux avec les ordures ménagères habituelles et autres déchets, à la fin de leur durée de service. Transportez-les vers un point de collecte en vue du recyclage des appareils électriques et électroniques. Veuillez contacter les autorités locales pour vous informer au sujet de ces points de collecte.

Conformité avec la Directive RoHS :

Le produit que vous avez acheté est conforme à la Directive RoHS de l'UE (2011/65/UE). Il ne contient pas de substances nocives et interdites décrites dans la directive.

### 2.2 Informations relatives à l'emballage

Les matériaux d'emballage de votre machine sont fabriqués à partir des matériaux recyclables, conformément à notre réglementation nationale sur la protection de l'environnement. Ne jetez pas les matériaux d'emballage avec les ordures ménagères habituelles ou autres déchets. Transportez-les plutôt vers les points de collecte de matériaux d'emballage désignés par les autorités locales.

## 3 Utilisation prévue

- Cet appareil a été conçu pour un usage domestique. Par conséquent, il n'est pas approprié pour un usage commercial ou il ne devrait pas être utilisé en dehors de l'usage prévu.
- Le produit ne doit être utilisé que pour le lavage et le rinçage du linge pouvant être lavé et rincé en machine.
- Le fabricant décline toute responsabilité face à un éventuel problème survenu à cause de l'utilisation ou du transport incorrect de l'appareil.

## 4 Votre appareil

### 4.1 Vue d'ensemble

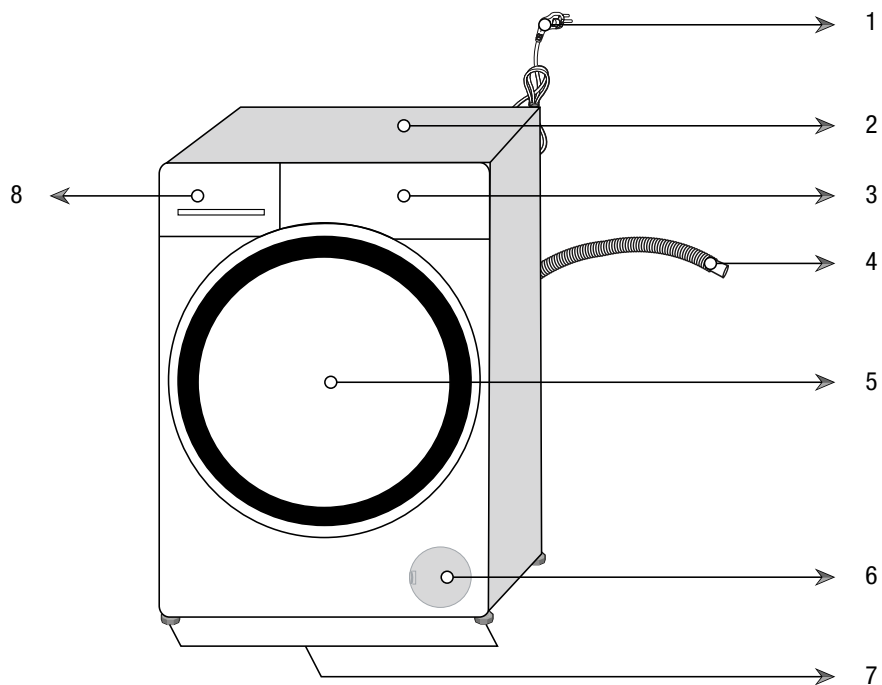

- 1- Cordon d'alimentation
- 2- Panneau supérieur
- 3- Bandeau de commande
- 4- Tuyau de vidange
- 5- Hublot (porte du lave-linge)
- 6- Trappe d'accès au filtre de la pompe de vidange
- 7- Pieds réglables
- 8- Bac à produits lessiviels

## 4.2 Contenu de l'emballage

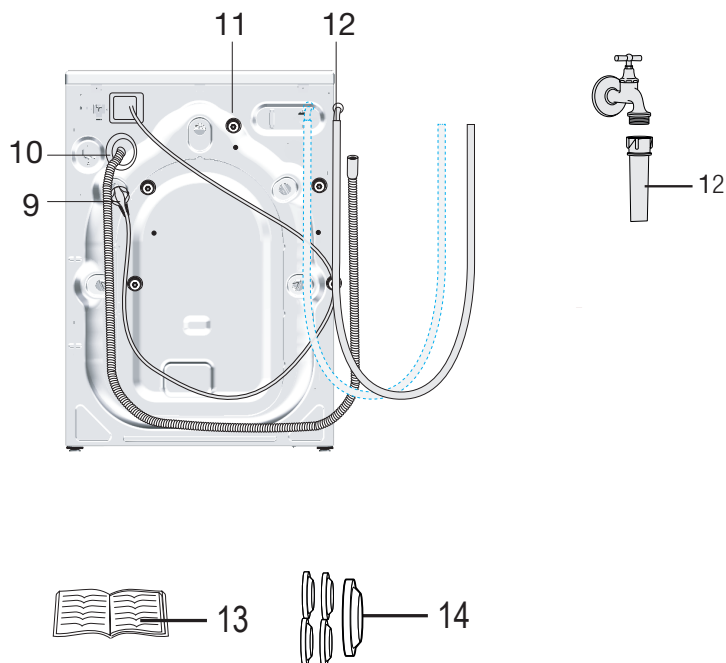

- 9- Cordon d'alimentation
- 10- Tuyau de vidange
- 11- Vis de bridage réservées au transport \*
- 12- Tuyau d'arrivée d'eau
- 13- Notice d'utilisation
- 14- Jeu de connecteurs en plastique

\* Le nombre de vis de sécurité pour le transport peut varier en fonction du modèle de la machine.  
\*\* Peut ne pas être fourni avec la machine en fonction du modèle.



Les schémas présentés dans ce manuel sont indicatifs et peuvent ne pas correspondre exactement à votre produit.

## 4.3 Caractéristiques techniques

### Conforme à la réglementation de la commission déléguée (EU) N° 1061/2010

Nom du fournisseur ou marque déposée	ESSENTIELB
Nom du modèle	ELF1014-5s
Capacité maximale de linge sec (kg)	10
Classe d'efficacité énergétique / Échelle de A+++ (Efficacité la plus élevée) à D (Efficacité la plus faible)	A+++
Consommation énergétique annuelle (kWh) <sup>(1)</sup>	214
Consommation énergétique du programme coton 60°C standard à charge pleine (kWh)	1.200
Consommation énergétique du programme coton 60°C standard à demi charge (kWh)	0.780
Consommation énergétique du programme coton 40°C standard à demi charge (kWh)	0.750
Consommation électrique en mode arrêt (W)	0.4
Consommation électrique en mode laissé sur marche (W)	0.8
Consommation annuelle en eau (l) <sup>(2)</sup>	11659
Classe d'efficacité d'essorage / Échelle de A (Efficacité la plus élevée) à G (Efficacité la plus faible)	B
Vitesse d'essorage maximale (tr/min)	1400
Humidité résiduelle (%)	53
Programme coton standard <sup>(3)</sup>	Coton Eco à 60°C et à 40°C
Durée du programme coton 60°C standard à charge pleine (min)	265
Durée du programme coton 60°C standard à demi charge (min)	195
Durée du programme coton 40°C standard à demi charge (min)	195
Durée du mode 'sous tension' (min)	N/A
Émissions acoustiques dans l'air db (A) re 1 pW	54/76
Intégrable	Non
Hauteur (cm)	84
Largeur (cm)	60
Profondeur (cm)	64
Poids net (±4 kg.)	76
Simple arrivée d'eau / Double arrivée d'eau	• / -
• Disponible	
Consommation électrique (V/Hz)	230 V~ / 50 Hz
Courant total (A)	10
Puissance totale (W)	2200
Code article	8007416

<sup>(1)</sup> Consommation énergétique basée sur 220 cycles de lavage standard pour les programmes coton à 60°C et 40°C à pleine charge et à demi charge, et la consommation des modes de consommation réduite. La consommation énergétique réelle dépend de l'utilisation de l'appareil.

<sup>(2)</sup> Consommation en eau basée sur 220 cycles de lavage standard pour les programmes coton à 60°C et 40°C à pleine charge et à demi charge. La consommation en eau réelle dépend de l'utilisation de l'appareil.

<sup>(3)</sup> Le "Programme coton 60°C standard" et le "Programme coton 40°C standard" sont les programmes de lavage standard auxquels se réfèrent les informations sur l'étiquette signalétique et la fiche produit. Ces programmes sont adaptés pour nettoyer du linge en coton normalement sale et ils sont les programmes les plus efficaces en termes de consommation en énergie et en eau combinée. La température réelle de l'eau peut différer de la température déclarée.

Afin d'améliorer la qualité du produit, les caractéristiques techniques de cet appareil peuvent être modifiées sans préavis.

## **4.4 Installation**

- La préparation de l'emplacement ainsi que des installations liées à l'électricité, au robinet d'eau et aux eaux usées sur le site de l'installation relèvent de la responsabilité du client.
- Vérifiez que les tuyaux d'arrivée d'eau et de vidange, ainsi que le câble d'alimentation, ne sont pas pliés, pincés, ou écrasés lorsque vous poussez le produit à sa place, après les procédures d'installation ou de nettoyage.
- Assurez-vous que l'installation et les branchements électriques de l'appareil sont effectués par un agent de service agréé. La responsabilité du fabricant ne saurait être engagée en cas de dommages occasionnés lors de réparations effectuées par des personnes non agréées.
- Avant de procéder à l'installation, vérifiez si le produit présente des défauts. Si vous en identifiez un, ne procédez pas à l'installation. Les produits endommagés présentent des risques pour votre sécurité.

### **4.4.1 Emplacement d'installation approprié**

- Placez votre lave-linge sur un sol plat et résistant. Ne placez pas votre appareil sur un tapis à poils longs ou sur d'autres surfaces similaires.
- Lorsque le lave-linge et le sèche-linge sont superposés, leur poids total -lorsqu'ils sont chargés- s'élève à 180 kg. Placez le produit sur un sol solide et plat pouvant supporter la charge de l'appareil.
- N'installez pas le produit sur son câble d'alimentation.
- N'installez pas le produit dans les environnements où la température est inférieure à 0 °C.
- Pour réduire les vibrations et les bruits, il est conseillé de laisser un espace autour de la machine.
- Si vous allez installer la machine sur une surface avec des marches, ne la placez jamais proche des bords.
- Ne posez pas le produit sur une plate-forme.
- Ne placez ni n'utilisez aucune source de chaleur (table de cuisson, fer à repasser, four, etc.) sur le lave-linge.

## 4.4.2 Retrait des renforts de conditionnement



Inclinez la machine vers l'arrière pour retirer le renfort de conditionnement. Retirez le renfort de conditionnement en tirant sur le ruban. Ne réalisez pas cette opération vous-même.

## 4.4.3 Retrait des vis de sécurité réservées au transport

- 1 Dévissez tous les boulons à l'aide d'une clé appropriée jusqu'à ce qu'ils tournent librement.
- 2 Enlevez les vis de sécurité en les tournant doucement.
- 3 Placez les capuchons en plastique, fournis dans le sac contenant le manuel d'utilisation, sur les ouvertures situées à l'arrière de l'appareil.

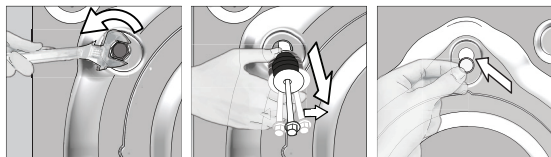

**MISE EN GARDE :** Retirez les vis de sécurité réservées au transport avant de mettre la machine en marche ! Sinon, la machine sera endommagée.



Conservez soigneusement les vis de sécurité afin de les réutiliser au cas où vous auriez besoin de transporter la machine ultérieurement.

Installez les vis de sécurité réservées au transport dans l'ordre inverse de la procédure de démontage.

Ne déplacez jamais l'appareil sans que les vis de sécurité réservées au transport ne soient correctement fixées !

#### 4.4.4 Raccordement de l'arrivée d'eau



La pression d'eau requise à l'arrivée pour faire fonctionner la machine, doit être comprise entre 1 et 10 bars (0.1 – 1 MPa). Il est nécessaire de disposer de 10 – 80 litres d'eau provenant du robinet grand ouvert en 1 minute, pour que votre machine fonctionne sans problèmes. Fixez un réducteur de pression si la pression de l'eau est plus grande.



**MISE EN GARDE :** Les modèles à simple admission d'eau ne doivent pas être connectés au robinet d'eau chaude. Ce type de raccord endommagerait le linge ou le produit passerait en mode de protection et ne fonctionnerait pas.

**MISE EN GARDE :** N'utilisez pas de vieux tuyaux d'arrivée d'eau sur votre produit neuf. Ils pourraient tacher votre linge.

- 1 Serrez les écrous du tuyau à la main. N'utilisez jamais un outil pour serrer les écrous.
- 2 Une fois le raccordement du tuyau terminé, vérifiez s'il existe des problèmes de fuites au niveau des points de raccordement en ouvrant complètement les robinets. Si vous constatez des fuites, fermez le robinet et retirez l'écrou. Resserrez l'écrou soigneusement après avoir vérifié le joint. Afin d'éviter les fuites d'eau et les dommages qui en résultent, gardez les robinets fermés lorsque vous n'utilisez pas le produit.

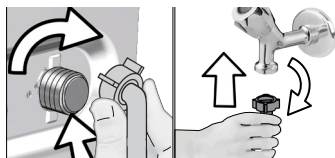

#### 4.4.5 Raccordement du conduit d'évacuation

- Fixez l'extrémité du tuyau de vidange directement à la conduite d'évacuation d'eau, aux toilettes ou à la baignoire.



**MISE EN GARDE :** Votre maison sera inondée si le tuyau de vidange sort de son logement pendant la vidange. De plus, il y a un risque de brûlure en raison des températures de lavage élevées ! Afin de prévenir de telles situations et vous assurer que la machine opère les entrées et évacuation d'eau sans problèmes, fixez solidement le tuyau de vidange.

- Raccordez le tuyau de vidange à une hauteur minimale de 40 cm et à une hauteur maximale de 100 cm.
- Si le tuyau de vidange est soulevé après qu'il ait été posé au niveau du sol ou proche de celui-ci (moins de 40 cm au-dessus du sol), l'évacuation d'eau devient plus difficile et le linge peut se mouiller considérablement. C'est pourquoi les hauteurs spécifiées sur le schéma en page suivante doivent être respectées.

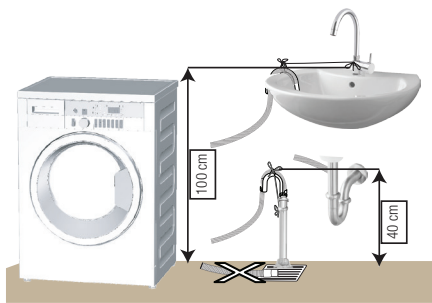

- Pour éviter que l'eau usée ne rentre à nouveau dans la machine et pour assurer un vidage facile, évitez de plonger l'extrémité du tuyau dans l'eau usée ou de l'insérer dans la conduite d'évacuation à plus de 15 cm. Si le tuyau est trop long, coupez-le.
- L'extrémité du tuyau ne doit être ni coudée, ni piétinée, ni pliée entre la canalisation et la machine.
- Si la longueur du tuyau est très courte, vous pouvez y ajouter un tuyau d'extension. La longueur du tuyau ne peut pas être supérieure à 3,2 m. Pour éviter tout dysfonctionnement occasionné par une éventuelle fuite d'eau, le raccordement entre le tuyau d'extension et le tuyau de vidange du produit doit être bien inséré à l'aide d'une bride appropriée, pour empêcher toute sortie et toute fuite.

#### 4.4.6 Réglage des pieds



**MISE EN GARDE :** Afin de s'assurer que votre appareil fonctionne de façon la plus silencieuse et sans vibration, il doit être à niveau et équilibré sur ses pieds. Équilibrez la machine en réglant les pieds. Sinon, la machine pourrait se déplacer et entraîner un certain nombre de problèmes, dont celui de la vibration.

**MISE EN GARDE :** N'utilisez aucun outil pour dévisser les contre-écrous. Sinon, vous pourriez les endommager.

- 1 Dévissez manuellement les contre-écrous sur les pieds.
- 2 Réglez les pieds jusqu'à ce que la machine soit à niveau et équilibrée.
- 3 Serrez enfin tous les écrous des tuyaux avec une clé.

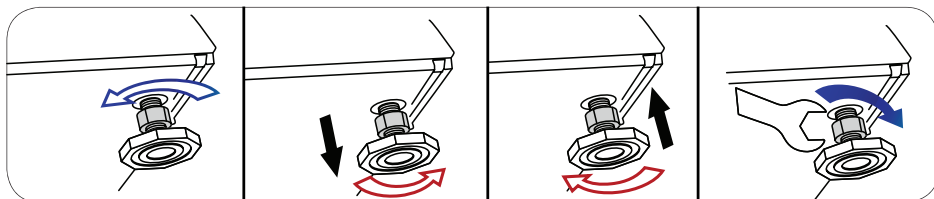

## 4.4.7 Branchement électrique

Branchez la machine à une prise équipée d'une mise à la terre et protégée par un fusible de 16 A. Notre entreprise ne pourra être tenue responsable des dommages liés à une utilisation de l'appareil sans prise de terre en conformité avec la réglementation locale.

- Le branchement doit être conforme à la réglementation en vigueur dans votre pays.
- Le câblage du circuit de sortie électrique doit pouvoir répondre aux exigences de l'appareil. Il est recommandé d'utiliser un disjoncteur-détecteur de fuites à la terre (DDFT).
- La prise du câble d'alimentation doit être accessible facilement après l'installation.
- Si la valeur de courant du fusible ou du disjoncteur de votre domicile est inférieure à 16 ampères, demandez à un électricien qualifié d'installer un fusible de 16 ampères.
- La tension spécifiée dans la section « 4.3 Caractéristiques techniques » doit être égale à celle de votre réseau électrique.
- Ne réalisez pas de branchements en utilisant des rallonges ou des multiprises.



**MISE EN GARDE :** Si le câble d'alimentation est endommagé, il doit être remplacé par le revendeur, son service après-vente ou des personnes de qualification similaire afin d'éviter un danger.

## 4.4.8 Première utilisation



Avant de commencer à utiliser la machine, assurez-vous que tous les préparatifs sont effectués en conformité avec la section « 2. Consignes importantes en matière de sécurité et d'environnement » et les instructions de la section « 4.4 Installation ».

Pour préparer la machine au lavage du linge, nous vous recommandons de faire un cycle de lavage "COTON 60°C", sans linge et en utilisant une 1/2 dose de votre lessive habituelle. Ceci, afin d'éliminer les résidus de fabrication pouvant éventuellement subsister dans l'appareil.

































Il pourrait rester de l'eau dans votre machine suite aux processus d'assurance qualité menés au cours de la production. Ceci n'affecte pas votre machine.

## 4.5 Préparation

### 4.5.1 Trier le linge

- \* Triez le linge par type de textile, couleur, degré de saleté et température d'eau autorisée.
- \* Respectez toujours les instructions inscrites sur les étiquettes de vos vêtements.

SYMBOLES D'ENTRETIEN DU LINGE									
 <b>LAVAGE</b>	Symboles de lavage en machine								
	Températures d'eau	Maximum	95°C	70°C	60°C	50°C	40°C	30°C	
	Symbole(s)								
 <b>SECHAGE</b>	Symboles de séchage								
	Paramètres de séchage	Toutes températures	Température normale (80°C)	Température moyenne (60°C)	Sans chauffer	Essorer et suspendre pour séchage	Séchage à plat	Séchage sur un fil ne pas essorer	Séchage sur un fil à l'ombre sans essorer
 <b>REPASSAGE</b>	Repassage								
	Sec ou Vapeur	Repassage à température élevée	Repassage à température moyenne	Repassage à température faible	Pas de repassage		Repassage sans vapeur		
	Température maximale	200 °C	150 °C	110 °C					
 <b>BLANCHIMENT</b>			 L'eau de Javel (hypochlorite de sodium) peut être utilisée			 Blanchiment au chlore interdit			
		Blanchiment autorisé							

## 4.5.2 Préparation du linge pour le lavage

- Des articles avec des renforts métalliques comme les soutiens-gorges à armature les boucles de ceinture ou les boutons métalliques endommageront la machine. Vous pouvez enlever les pièces métalliques ou laver les vêtements en les introduisant dans un filet à linge ou une taie d'oreiller.
- Videz les poches de tous les corps étrangers comme les pièces, les stylos à bille et les trombones. Retournez-les. De tels objets peuvent endommager votre machine ou faire du bruit.
- Rassemblez les petits articles comme les chaussettes, des collants, etc. dans un filet à linge ou une taie d'oreiller.
- Mettez les rideaux dans l'appareil sans les compresser. Retirez les éléments de fixation des rideaux.
- Fermez les fermetures à glissière, recousez les boutons desserrés et raccommodez les déchirures.
- Ne lavez les produits étiquetés « lavables en machine » ou « lavables à la main » qu'avec un programme adapté.
- Ne lavez pas les couleurs et le blanc ensemble. Le linge en coton neuf de couleur foncée peut déteindre fortement. Lavez ce type de linge séparément.
- Les taches difficiles doivent être traitées correctement avant tout lavage.
- Utilisez uniquement des teintures et détartrants adaptés au lave-linge. Respectez toujours les conseils figurant sur l'emballage.
- Lavez les pantalons et le linge délicat à l'envers.
- Mettez le linge en laine angora dans le compartiment congélateur pendant quelques heures avant le lavage. Cette précaution réduira le boulochage.

## 4.5.3 A faire pour économiser de l'énergie

Les informations suivantes vous aideront à utiliser l'appareil d'une manière écologique et énergétiquement efficace.

- Utilisez le produit en tenant compte de la charge maximale autorisée pour le programme que vous avez sélectionné. Évitez de surcharger la machine. Pour cela, reportez-vous au tableau des programmes et de consommation.
- Respectez toujours les conseils figurant sur l'emballage de vos produits de lavage.
- Lavez le linge peu sale à basse température.
- Utilisez des programmes plus rapides pour de petites quantités de linge ou pour du linge peu sale.
- N'utilisez pas le pré-lavage et des températures élevées pour le linge qui n'est pas très sale.
- Si vous prévoyez de sécher votre linge dans un sèche-linge, sélectionnez la vitesse d'essorage recommandée la plus élevée pendant le processus de lavage.
- N'utilisez pas plus de lessive que la quantité recommandée sur l'emballage.

#### 4.5.4 Charger le linge

1. Ouvrez le hublot.
2. Mettez les vêtements dépliés dans la machine.
3. Poussez et fermez le hublot jusqu'à entendre un "clic" de verrouillage. Veillez à ce qu'aucun vêtement ne soit coincé dans la porte. Le hublot est verrouillé pendant le fonctionnement d'un programme. Il ne peut être ouvert que quelques minutes après la fin du programme.

#### 4.5.5 Capacité de charge appropriée

La charge maximale dépend du type de linge, du degré de salissure et du programme de lavage que vous souhaitez utiliser.

La machine ajuste automatiquement la quantité d'eau selon le poids du linge chargé dans le tambour.



**AVERTISSEMENT :** Conformément aux informations de la section « Tableau des programmes et de consommation ». Lorsque la machine est surchargée, ses performances de lavage diminuent. En outre, des bruits et des vibrations peuvent survenir.

#### 4.5.6 Utilisation de lessive et d'adoucissant



Avant d'utiliser de la lessive, de l'adoucissant, de l'amidon, du colorant, de la javel ou du détartrant, lisez attentivement les instructions du fabricant portées sur l'emballage et respectez les recommandations de dosage. Utilisez un gobelet gradué le cas échéant.

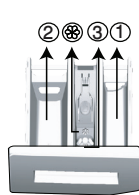

Le bac à produits comprend trois compartiments :

- (1) pour le prélavage
- (2) pour le lavage principal
- (3) pour l'adoucissant
- (⊗) il y a un siphon dans le compartiment destiné à l'assouplissant.

#### Détergent, adoucissant et autres agents nettoyants

- Ajoutez la lessive et l'adoucissant avant de mettre le programme de lavage en marche.
- Ne laissez pas le bac à produit ouvert pendant que le cycle de lavage est en cours.
- Lorsque vous utilisez un programme sans prélavage, aucune lessive ne doit être mise dans le bac de prélavage (compartiment n° "1").
- Dans un programme avec prélavage en départ différé, aucun détergent liquide ne doit être mis dans le bac de prélavage (compartiment n° "1") car le détergent part directement dans le tambour lorsque vous le versez dans ce compartiment.
- N'utilisez pas de programme avec prélavage si vous utilisez une capsule de lessive ou une boule de diffusion de lessive. Vous pouvez placer ces éléments directement dans le linge contenu dans votre machine.

- Si vous utilisez une lessive liquide, pensez à mettre le bac de détergent liquide (varie selon le modèle) dans le compartiment de lavage principal (compartiment n°« 2 »).

### Choix du type de détergent

Le type de lessive à utiliser est fonction du type et de la couleur du tissu.

- Utilisez des lessives différentes pour le linge coloré et le linge blanc.
- Lavez les lainages et le linge délicat avec une lessive spéciale adaptée.



**MISE EN GARDE** : N'utilisez que des détergents fabriqués spécialement pour les lave-linge.

**MISE EN GARDE** : L'utilisation de savon en poudre n'est pas recommandée.

### Dosage de la quantité de lessive

Le dosage de la quantité de lessive à utiliser dépend de la quantité du linge, de son degré de salissure et de la dureté de l'eau.

- Ne pas utiliser des dosages dépassant les quantités recommandées sur l'emballage de la lessive afin d'éviter les problèmes liés à un excès de mousse, à un mauvais rinçage, aux économies financières et à la protection de l'environnement.
- Utilisez des doses de lessive plus petites que celles recommandées pour une petite quantité de linge ou pour du linge peu sale.

### Utilisation d'adoucissant

Mettez l'adoucissant dans le compartiment adapté qui se trouve à l'intérieur du bac à produits.

- Ne dépassez jamais le repère de niveau "max" indiqué dans le compartiment destiné à l'assouplissant.
- Si l'adoucissant a perdu de sa fluidité, diluez-le avec de l'eau avant de le mettre dans le bac à produits.

## Si le produit est équipé d'une partie à détergent liquide

- Si vous voulez utiliser un détergent liquide, tirez l'appareil vers vous. La partie qui tombe servira de barrière pour le détergent liquide. Si nécessaire, nettoyez l'appareil avec de l'eau lorsqu'il est en place ou en le retirant. Si vous utilisez du détergent en poudre, l'appareil doit être fixé en position haute.

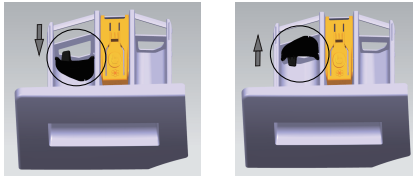

### Utilisation des capsules de lessive

- Placez les capsules de lessive directement dans le tambour avant de procéder au lavage.

### Utilisation de l'amidon

- Ajoutez l'amidon liquide, l'amidon en poudre, ou le colorant dans le compartiment de l'adoucissant.  
Évitez d'utiliser à la fois l'assouplissant et l'amidon dans un cycle de lavage.
- Nettoyez l'intérieur de la machine à l'aide d'un chiffon propre et humide après avoir utilisé de l'amidon.

### Utilisation de détartrant

- Quand cela est nécessaire, utilisez les détartrants adaptés conçus spécialement pour les lave-linge.

### Utilisation des produits à blanchir

Ajoutez de la javel au début du cycle de lavage en sélectionnant le programme de pré-lavage. Ne mettez pas de lessive dans le compartiment de pré-lavage.

- L'eau de javel peut aussi être utilisée simultanément avec du détergent. Toutefois, si la consistance n'est pas la même que celle de la lessive, versez d'abord la lessive dans le compartiment n° « 2 » du bac à produits et patientez jusqu'à ce que la lessive coule pendant l'arrivée d'eau dans la machine. Pendant que la machine continue de se remplir d'eau, ajoutez la javel dans le même compartiment.
- Évitez d'utiliser un produit à blanchir et une lessive en les mélangeant.
- Utilisez juste une petite quantité (environ 50 ml) de produit à blanchir et rincez parfaitement les vêtements pour éviter qu'ils n'irritent la peau.
- Ne versez pas directement la javel sur le linge.
- Ne l'utilisez pas sur des vêtements colorés.
- Lors de l'utilisation d'eau de javel sélectionnez un programme de lavage du linge à basse température.

## 4.5.7 Astuces pour un lavage efficace

		Vêtements			
		Couleurs claires et Blanc	Couleurs	Noir et couleurs foncées	Délicat/Laine/ Soie
		(Températures recommandées en fonction du degré de salissure : 40-90°C)	(Températures recommandées en fonction du degré de salissure : froid -40°C)	(Températures recommandées en fonction du degré de salissure : froid -40°C)	(Températures recommandées en fonction du degré de salissure : froid -30°C)
Degré de salissure	<b>Très sale</b>  (taches difficiles, par exemple herbe, café, fruit, sang)	Il peut être nécessaire de pré-traiter les taches ou d'effectuer un prélavage. Les lessives en poudre et liquides recommandées pour le blanc peuvent être utilisées aux dosages conseillés pour les vêtements très sales. Il est recommandé d'utiliser des lessives en poudre pour nettoyer les taches de terre et les taches qui sont sensibles aux produits à blanchir.	Les lessives en poudre et liquides recommandées pour les couleurs peuvent être utilisées aux dosages conseillés pour les vêtements très sales. Il est recommandé d'utiliser des lessives en poudre pour nettoyer les taches de terre et les taches qui sont sensibles aux produits à blanchir. Utilisez des détergents qui ne contiennent pas de javel.	Les lessives liquides recommandées pour les couleurs foncées peuvent être utilisées aux dosages conseillés pour les vêtements très sales.	Utilisez de préférence des lessives liquides conçues pour des vêtements délicats. Les vêtements en laine et en soie doivent être lavés avec des lessives spéciales laine.
	<b>Normalement sale</b>  (Par exemple, taches causées par la transpiration sur les cols et manchettes)	Les lessives en poudre et liquides recommandées pour le blanc peuvent être utilisées aux dosages conseillés pour les vêtements normalement sales.	Les lessives en poudre et liquides recommandées pour les couleurs peuvent être utilisées aux dosages conseillés pour les vêtements normalement sales. Utilisez des détergents qui ne contiennent pas de javel.	Les lessives liquides recommandées pour les couleurs foncées peuvent être utilisées aux dosages conseillés pour les vêtements normalement sales.	Utilisez de préférence des lessives liquides conçues pour des vêtements délicats. Les vêtements en laine et en soie doivent être lavés avec des lessives spéciales laine.
	<b>Peu sale</b>  (Pas de tache visible)	Les lessives en poudre et liquides recommandées pour le blanc peuvent être utilisées aux dosages conseillés pour les vêtements peu sales.	Les lessives en poudre et liquides recommandées pour les couleurs peuvent être utilisées aux dosages conseillés pour les vêtements peu sales. Utilisez des détergents qui ne contiennent pas de javel.	Les lessives liquides recommandées pour les couleurs foncées peuvent être utilisées aux dosages conseillés pour les vêtements peu sales.	Utilisez de préférence des lessives liquides conçues pour des vêtements délicats. Les vêtements en laine et en soie doivent être lavés avec des lessives spéciales laine.

## 4.6 Fonctionnement de l'appareil

### 4.6.1 Bandeau de commande

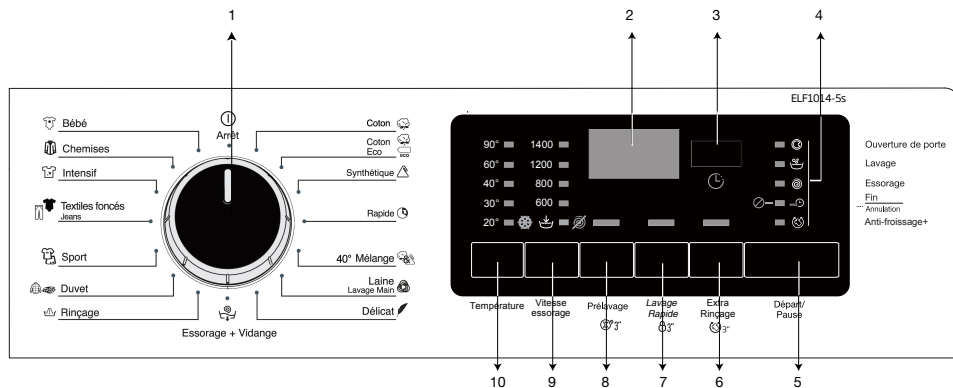

- 1 - Sélecteur de programmes (Position la plus élevée « Arrêt »)
- 2 - Affichage
- 3 - Touche Départ différé
- 4 - Indicateur de déroulement du programme
- 5 - Bouton Départ / Pause

- 6 - Touche Extra rinçage + Antifroissage (3'')
- 7 - Touche Lavage rapide + Sécurité enfant (3'')
- 8 - Touche Prélavage + Nettoyage tambour (3'')
- 9 - Bouton de réglage de la vitesse d'essorage
- 10 - Bouton de réglage de la température

### 4.6.2 Préparation de la machine

1. Veillez à ce que les tuyaux soient bien connectés.
2. Branchez votre machine.
3. Ouvrez complètement le robinet d'arrivée d'eau.
4. Introduisez le linge dans la machine.
5. Ajoutez la lessive et l'adoucissant.

### 4.6.3 Sélection de programme et astuces pour un lavage efficace

1. Choisissez le programme adéquat pour le type, la qualité et le degré de salissure du linge conformément au « tableau des programmes et de consommation ».
2. Choisissez le programme désiré à l'aide du bouton de sélection des programmes.















Valeurs indicatives pour le programme synthétique

	Charge (kg)	Consommation en eau (l)	Consommation énergétique (kWh)	Durée du programme (min) *	Humidité résiduelle (%) ** ≤ 1000 rpm	Humidité résiduelle (%) ** > 1000 rpm
Synthétique 60°C	4	75	1.40	125/160	45	40
Synthétique 40°C	4	73	0.95	125/160	45	40

\* Le temps de lavage du programme que vous avez sélectionné s'affiche à l'écran. Il est tout à fait normal qu'il existe de petites différences entre le temps indiqué à l'écran et le temps de lavage réel.

\*\* Les valeurs d'humidité résiduelle varient en fonction de la vitesse d'essorage sélectionnée.

## 4.6.4 Tableau des programmes et de consommation

FR							Fonction optionnelle		
	Programmes	Température (°C)	Charge maximale (kg)	Consommation d'eau (l)	Consommation d'énergie (kWh)	Vitesse Max.***	Prélavage	Lavage Rapide	Extra Rinçage
Coton 	90	10	98	2.65	1200	•	•	•	Froid-90
	60	10	98	1.92	1200	•	•	•	Froid-90
	40	10	95	1.11	1200	•	•	•	Froid-90
Coton Eco 	60**	10	59.0	1.20	1200				Froid-60
	60**	5	48.5	0.78	1200				Froid-60
	40**	5	48.5	0.75	1200				Froid-60
Synthétique 	60	4	75	1.40	1200	•	•	•	Froid-60
	40	4	73	0.95	1200	•	•	•	Froid-60
Rapide 	90	10	76	2.30	1200		•	•	Froid-90
	60	10	76	1.30	1200		•	•	Froid-90
	30	10	76	0.25	1200		•	•	Froid-90
Rapide + Lavage Rapide	30	2	48	0.15	1200		•	•	Froid-30
40°C Mélange 	40	4	75	1.00	800	•	•		Froid-40
Laine / Lavage Main 	40	2	55	0.55	1200			•	Froid-40
Délicat 	30	4	58	0.80	1200			•	Froid-40
Duvet 	60	-	95	1.40	1000			•	Froid-60
Sport 	40	4	58	0.60	1200	•			Froid-40
Textiles Foncés / Jeans 	40	4	88	1.05	1200	•		*	Froid-40
Intensif 	60	5	85	1.70	1200	•	•		30-60
Chemises 	60	4	65	1.40	800	•	•	•	Froid-60
Bébé 	90	9	129	2.90	1200			*	20-90
Nettoyage du tambour 	90	-	80	2.70	600				90



• : Sélection possible

\* : Sélection automatique, non annulable.

\*\* : Programme du label énergétique (EN 60456 Ed.3)

\*\*\*: Si la vitesse d'essorage maximale de votre appareil est inférieure, seule la vitesse d'essorage maximale sera disponible.

- : Voir la description du programme pour la charge maximale.

	** Les cycles « Coton Eco 40 °C » et « Coton Eco 60 °C » sont les programmes standard. Ces programmes sont nommés « Coton Eco » (sélectionnez la température de 40°C ou 60 °C) et sont indiqués par le symbole  qui se trouve sur le bandeau.
	La consommation d'eau et d'énergie peut varier selon les fluctuations de la pression, de la dureté et de la température de l'eau, de la température ambiante, du type et de la quantité de linge, de la sélection des fonctions optionnelles et de la vitesse d'essorage, ainsi que des variations de la tension électrique.
	Le temps de lavage du programme que vous avez sélectionné s'affiche à l'écran. En fonction de la quantité de linge que vous avez chargée dans la machine, une différence de 1 à 1 heure et demie peut s'écouler entre le temps qui s'affiche à l'écran et la durée réelle du cycle de lavage. La durée se met automatiquement à jour dès le début du cycle de lavage.

## 4.6.5 Programmes principaux

En fonction du type de tissu, utilisez les principaux programmes suivants.

- **Coton** 

Vous pouvez laver votre linge en coton résistant (draps, linge de lit, serviettes, peignoirs, sous-vêtements, etc.) avec ce programme. Si vous sélectionnez l'option "Lavage rapide", vous réduisez la durée du programme sans toutefois affecter la qualité de lavage. Si vous ne sélectionnez pas la fonction de lavage rapide, une performance de lavage et de rinçage supérieure vous est assurée pour le linge très sale.

- **Synthétique** 

Vous pouvez laver votre linge (chemises, blouses, vêtements mixtes en synthétique/coton, etc.) avec ce programme.

- **Laine / Lavage Main** 

Utilisez ce programme pour laver vos vêtements en laine/délicats. Sélectionnez la température appropriée en respectant les étiquettes de vos vêtements.

## 4.6.6 Programmes supplémentaires

Il existe des programmes supplémentaires pour des cas spéciaux.

- **Coton Eco**  

Utilisez ce programme pour laver le linge en coton et en laine peu sale et résistant. Bien qu'il dure plus longtemps que les autres programmes, il permet d'économiser de l'eau et de l'énergie. La température réelle de l'eau peut être différente de la température de lavage affichée. Lorsque vous chargez une petite quantité (environ la moitié de sa capacité ou moins) de linge dans la machine, la durée du programme peut être raccourcie automatiquement durant les phases ultérieures. Dans ce cas, la consommation d'énergie et d'eau diminuera pour un lavage plus économique.

- **Bébé** 

Utilisez ce programme pour le linge nécessitant un lavage antiallergique et hygiénique à haute température avec un cycle de lavage long et intense. Les conditions d'hygiène optimales sont assurées grâce à un temps de chauffe plus long et une phase de rinçage supplémentaire.

- **Délicat**



Vous pouvez utiliser ce programme pour laver vos vêtements délicats et en fibres synthétiques mélangées.

Lavez les vêtements dont vous voulez préserver la couleur à une température de 20°C en modifiant la température à 20°C  (lavage à froid).

- **Rapide**



Utilisez ce programme pour laver une petite quantité de linge en coton peu sale et sans taches rapidement. La durée du programme peut être réduite jusqu'à 14 minutes lorsque la fonction optionnelle de lavage rapide est sélectionnée. La quantité de linge à laver ne doit pas excéder 2 kg.

- **Textiles Foncés /Jeans**



Utilisez ce programme pour préserver la couleur de vos vêtements foncés ou de vos jeans. Il est recommandé d'utiliser une lessive liquide spécialement adaptée pour le linge de couleur foncée.

- **40°C Mélange**



Utilisez ce programme pour laver à la fois le linge en coton et le linge synthétique ensemble.

- **Chemises**



Ce programme sert à laver simultanément les chemises en coton, en fibres synthétiques et en tissus mélangés. Il réduit les plis. Si vous sélectionnez la fonction optionnelle de lavage rapide, vous pouvez appliquer un produit détachant directement sur les vêtements ou l'ajouter au détergent lorsque la machine commence à prendre l'eau du compartiment de lavage principal. Ainsi, vous bénéficierez de la même performance que celle que vous obtenez pour un cycle de lavage normal en beaucoup moins de temps.

- **Sport**



Vous pouvez utiliser ce programme pour laver les vêtements de sport et de soirée en mélange de coton et en fibres synthétiques, ainsi que les couvertures en tissus hydrofuges.

- **Duvet** 

Utilisez ce programme pour laver les manteaux, gilets, vestes, etc. en duvet portant la mention « lavable en machine ».

- **Intensif** 

La machine est équipée d'un programme spécial "Intensif" qui permet d'enlever efficacement les différents types de taches. Utilisez ce programme uniquement pour le linge en coton qui ne déteint pas et résistant. Ne lavez pas les vêtements et le linge délicats et qui déteint avec ce programme. Avant le lavage, vérifiez les étiquettes des vêtements (recommandé pour les chemises en coton, les pantalons, les shorts, les T-shirts, les vêtements pour bébés, les pyjamas, les tabliers, les nappes, le linge de lit, les housses de couette, les draps, les taies d'oreiller, les serviettes de bain et de plage, les serviettes, les chaussettes, les sous-vêtements en coton adaptés au lavage à haute température et pendant une longue durée).

## 4.6.7 Programmes spéciaux

Pour les applications spécifiques, vous pouvez sélectionner l'un des programmes suivants.

- **Rinçage** 

Utilisez ce programme lorsque vous voulez effectuer un rinçage ou un amidonnage séparément.

- **Essorage + Vidange** 

Utilisez cette fonction pour essorer les vêtements et vidanger l'eau de la machine. Avant de sélectionner ce programme, sélectionnez la vitesse d'essorage désirée et appuyez sur le bouton « Départ/Pause ». Tout d'abord, la machine vidangera l'eau qu'elle contient. Ensuite, elle essorera le linge avec la vitesse d'essorage réglée et vidangera l'eau.

Si vous voulez seulement vidanger l'eau sans essorer le linge, sélectionnez le programme « Essorage + Vidange » puis, sélectionnez l'option « sans essorage »  à l'aide du bouton de sélection de la vitesse d'essorage. Appuyez sur le bouton Départ/Pause.



Utilisez une vitesse d'essorage faible pour le linge délicat.

## 4.6.8 Sélection de température



Lorsque vous choisissez un programme, la température recommandée pour ce programme s'affiche sur l'indicateur de température.

Pour réduire la température, appuyez à nouveau sur le bouton de réglage de la température. La température diminue graduellement. Les voyants de niveaux de température ne s'allument pas lorsque vous sélectionnez le niveau froid (20°C). 



Si le programme n'a pas atteint la phase de chauffe, vous pouvez modifier la température sans devoir mettre le lave-linge en Pause.

## 4.6.9 Sélection de la vitesse d'essorage

Lorsque vous sélectionnez un nouveau programme, le témoin lumineux de la vitesse d'essorage recommandée pour ce programme s'affiche. Pour réduire la vitesse d'essorage, appuyez sur le bouton de réglage de la vitesse d'essorage. La vitesse diminue graduellement. Ensuite, le témoin lumineux des options « Arrêt cuve pleine »  et « Sans essorage »  s'affiche.

- **Arrêt cuve pleine** 

Si vous prévoyez de ne pas décharger le linge à la fin du programme, vous pouvez utiliser la fonction "Arrêt cuve pleine" : le linge reste immergé dans la dernière eau de rinçage afin d'éviter que les vêtements ne se froissent.

Appuyez sur le bouton « Départ/Pause » après cette procédure si vous voulez évacuer l'eau sans essorage. Le programme reprendra son fonctionnement et se terminera après l'évacuation de l'eau.

Si vous voulez essorer le linge contenu dans l'eau, réglez la vitesse d'essorage et appuyez sur le bouton « Départ/Pause ». Le programme redémarre. L'eau est évacuée, le linge est essoré puis, le programme est terminé.



Si le programme n'a pas atteint la phase d'essorage, vous pouvez modifier la vitesse sans devoir mettre le lave-linge en Pause.

## 4.6.10 Sélection de la fonction optionnelle

Sélectionnez les fonctions optionnelles souhaitées avant de lancer le programme. Notez que vous pouvez modifier ou annuler les fonctions optionnelles qui sont compatibles avec le programme en cours d'exécution sans devoir appuyer sur le bouton "Départ/Pause" pendant le fonctionnement de la machine. Pour cela, la machine doit se trouver dans une phase avant la fonction optionnelle que vous allez sélectionner ou annuler.

Si la fonction optionnelle ne peut pas être sélectionnée ou annulée, le témoin lumineux de la fonction optionnelle correspondante clignotera 3 fois pour avertir l'utilisateur.



Si une deuxième fonction optionnelle en conflit avec la première est sélectionnée avant le démarrage de la machine, la fonction sélectionnée en premier sera annulée et celle sélectionnée en deuxième lieu restera active.

Une fonction optionnelle qui n'est pas compatible avec le programme ne peut pas être sélectionnée. (Voir « Tableau des programmes et de consommation »)

### 4.6.10.1 Fonctions optionnelles

#### • Prélavage

Un prélavage n'est utile que si le linge est très sale. Ne pas utiliser le prélavage lorsqu'il n'est pas utile économisera de l'énergie, de l'eau, de la lessive et du temps.



Un prélavage sans détergent est conseillé pour les voilages et les rideaux.

#### • Lavage Rapide

Lorsque cette fonction est sélectionnée, la durée des programmes correspondants est réduite de moitié.

Grâce aux étapes de lavage optimisées, à une forte action mécanique de lavage et une consommation en eau optimale, vous obtenez de hautes performances de lavage bien que la durée soit réduite.



Lorsque vous sélectionnez cette fonction optionnelle, chargez votre machine avec la moitié de la quantité de linge maximale spécifiée dans le tableau des programmes.

#### • Extra Rinçage

Cette fonction ajoute un rinçage supplémentaire après celui qui a déjà été effectué après le lavage principal. Ainsi, le risque d'irritation des peaux sensibles (comme la peau des bébés, les peaux allergiques, etc.) dû au résidu de produit sur les vêtements est diminué.

#### 4.6.10.2 Fonctions/Programmes sélectionnés en appuyant sur les boutons de fonction pendant 3 secondes :

##### • Nettoyage du tambour

Appuyez sur le bouton de fonction auxiliaire 3  pendant 1 à 3 secondes pour sélectionner le programme.

Utilisez ce programme de façon régulière (une fois par mois ou tous les deux mois) pour nettoyer le tambour pour plus d'hygiène. Exécutez le programme lorsque la machine est complètement vide. Pour obtenir de meilleurs résultats, versez une dose de détartrant en poudre pour lave-linge dans le compartiment à détergent n° « 2 ». À la fin du programme, laissez la porte entrouverte afin de faciliter le séchage de l'intérieur de la machine.



Ceci n'est pas un programme de lavage. Au contraire, il s'agit d'un programme d'entretien.

Évitez d'exécuter le programme quand la machine contient du linge. Dans le cas contraire, elle détecte la charge et interrompt le programme.

Pour lancer le programme de nettoyage du tambour, sélectionnez n'importe quel programme de lavage et appuyez 3 secondes sur le bouton "Prélavage". Lorsque le témoin lumineux du bouton est allumé, appuyez sur le bouton "Départ/Pause" pour lancer le programme.

##### • Sécurité Enfant

Utilisez la fonction Sécurité Enfant pour empêcher les enfants de jouer avec la machine. Ainsi, vous pouvez éviter des modifications lorsqu'un programme est en cours.



Si vous tournez le sélecteur de programmes lorsque le mode Sécurité enfant est activé, l'indication « Con » apparaît à l'écran. Le mode Sécurité enfant n'autorise aucun changement dans les programmes et la température sélectionnée, la vitesse et les fonctions optionnelles.

Même si un autre programme est sélectionné à l'aide du sélecteur de programmes pendant que le mode Sécurité enfant est actif, le programme précédemment sélectionné continuera à fonctionner.

##### Pour activer la Sécurité Enfant :

2. Appuyez sur le bouton de fonction auxiliaire 2  pendant 3 secondes. C03, C02, C01 s'affichent successivement à l'écran lorsque vous maintenez le bouton enfoncé pendant 3 secondes. Ensuite, alors que le voyant du bouton de la fonction optionnelle 2 clignote, « con » s'affiche à l'écran pour indiquer l'activation du mode de sécurité enfant. Si vous appuyez sur un bouton ou tournez le sélecteur de programmes lorsque ce mode est activé, le même message apparaîtra à l'écran.

##### Pour désactiver la sécurité enfant :



Appuyez sur le bouton de fonction auxiliaire 2  pendant 3 secondes au cours de l'exécution d'un programme. C03, C02, C01 s'affichent successivement à l'écran lorsque vous maintenez le bouton enfoncé pendant 3 secondes. Ensuite, alors que le voyant du bouton de fonction auxiliaire 2 clignote, « COF » s'affiche à l'écran pour indiquer la désactivation de la sécurité enfant.



Vous pouvez également désactiver la sécurité enfant en plaçant le bouton de sélection des programmes sur la position "Arrêt".

Le mode Sécurité Enfant n'est pas désactivé après une coupure de courant ou lorsque le lave-linge est débranché.

### • Anti-froissage

Cette fonction est activée lorsque vous appuyez sur le bouton de la fonction optionnelle 1  et le maintenez enfoncé pendant 3 secondes. Une fois la fonction sélectionnée, le tambour tourne jusqu'à 8 heures pour empêcher le froissage du linge à la fin du programme. Vous pouvez terminer le programme et retirer votre linge à tout moment durant cet intervalle de 8 heures. Appuyez sur le bouton de la fonction optionnelle 1  tournez le bouton de sélection des programmes sur la position Arrêt pour annuler la fonction. Le voyant de déroulement du programme reste allumé jusqu'à l'annulation de la fonction ou la fin de l'étape. Si la fonction n'est pas annulée, elle sera également activée pendant les cycles de lavage suivants.

### 4.6.11 Départ différé

Grâce à la fonction Départ différé, le départ du programme peut être différé jusqu'à 19 heures. Le temps de départ différé peut être augmenté par incrément de 1 heure.



Insérez le bac de détergent liquide additionnel dans le compartiment n°2 du bac à produits lessiviels si vous programmez un départ différé. Sinon, le détergent coulera sur les vêtements et pourra les tacher.

1. Ouvrez le hublot, introduisez le linge et placez le détergent dans le bac à produits.
2. Sélectionnez le programme de lavage, la température, la vitesse d'essorage et éventuellement les fonctions optionnelles.
3. Réglez le départ différé souhaité en appuyant une ou plusieurs fois sur le bouton de départ différé .
4. Appuyez sur le bouton Départ/Pause. Le départ différé sélectionné est affiché à l'écran. Le décompte de temps commence. Le symbole “\_” proche du temps de départ différé monte et descend à l'écran.





Des vêtements supplémentaires peuvent être insérés dans la machine avant le départ différé.

5. À la fin du décompte, la durée du programme sélectionné s'affiche. “\_” disparaît de l'écran et le programme sélectionné démarre.

#### Modifier le départ différé

Si vous souhaitez modifier le départ différé programmé pendant le décompte de temps :

1. Appuyez sur la touche . La durée sera prolongée d'une heure à chaque fois que vous appuierez sur le bouton.
2. Si vous souhaitez réduire la durée de départ différé, appuyez plusieurs fois sur le bouton  jusqu'à ce que le départ différé souhaité apparaisse à l'écran.

#### Annuler le départ différé

Si vous voulez annuler le départ différé programmé et commencer le programme immédiatement :

1. Réglez le départ différé sur "0" (en appuyant plusieurs fois sur le bouton ) ou tournez le bouton de sélection des programmes sur un autre programme. Ainsi, le départ différé sera annulé. Le voyant "Fin/Annulation" clignote.
2. Sélectionnez le nouveau programme.
3. Appuyez sur le bouton Départ/Pause pour lancer le programme.

## 4.6.12 Lancement du programme

1. Sélectionnez un programme en tournant le bouton de sélection des programmes.
2. Appuyez sur le bouton Départ/Pause pour lancer le programme.



Si vous ne lancez aucun programme ou si, lors de la sélection du programme, vous n'appuyez sur aucun bouton au bout d'une minute, la machine bascule en mode Veille et la luminosité des témoins lumineux de température, de vitesse et d'ouverture de porte baisse. Les autres témoins lumineux s'arrêteront. Si vous tournez à nouveau le bouton de sélection des programmes ou si vous appuyez sur n'importe quel bouton, les témoins lumineux s'allumeront à nouveau.

## 4.6.13 Déroulement du programme

Le déroulement d'un programme en cours d'exécution peut être suivi à partir de l'indicateur de suivi du programme. Au début de chaque nouvelle étape de programme, le voyant correspondant s'allume et celui de l'étape précédente s'éteint. Vous pouvez modifier les fonctions optionnelles, les réglages de vitesse et de température sans toutefois interrompre le déroulement du programme pendant le fonctionnement de ce dernier. Pour cela, le changement à effectuer doit se situer à une phase après celle du programme en cours d'exécution. Si le changement n'est pas compatible, les voyants appropriés clignoteront 3 fois.

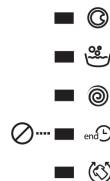

Si la machine ne passe pas à la phase d'essorage, il est possible que la fonction "Arrêt cuve pleine"  soit activée ou que le système de détection automatique d'une charge non équilibrée se soit activé en raison d'une répartition inégale du linge dans la machine.

## 4.6.14 Verrouillage du hublot

Un système de verrouillage du hublot est prévu pour empêcher son ouverture lorsque le niveau d'eau dans la cuve n'est pas adapté.

Le témoin lumineux du hublot clignote lorsque la machine est en mode Pause. La machine vérifie le niveau d'eau à l'intérieur. Si le niveau d'eau est acceptable, le témoin lumineux s'allume après 1 à 2 minutes, ce qui signifie alors que le hublot peut être ouvert.

Si, par contre, le niveau d'eau n'est pas adapté, le témoin lumineux s'éteint pour indiquer que le hublot ne peut être ouvert. Si vous êtes obligé d'ouvrir le hublot lorsque le témoin lumineux est éteint, vous devez annuler le programme en cours. Voir « Annulation du programme ».

## 4.6.15 Modification d'un programme après son lancement

### Basculer la machine en mode pause

Appuyez sur le bouton "Départ/Pause" pour faire basculer la machine en mode Pause pendant le fonctionnement d'un programme. Le voyant de l'étape dans laquelle la machine se trouve commence à clignoter sur l'indicateur de déroulement de programme pour indiquer que la machine est passée en mode « Pause ».

De même, lorsque le hublot peut être ouvert, le voyant d'ouverture de porte s'allume en plus du voyant d'étape du programme.

### Changer la fonction optionnelle, les réglages de vitesse et de température

En fonction de la phase atteinte par le programme, vous pouvez annuler ou activer des fonctions optionnelles. Voir le paragraphe « Sélection des fonctions optionnelles ».

Vous pouvez également modifier les réglages de la vitesse et de la température. Voir les paragraphes « Sélection de la vitesse d'essorage » et « Sélection de température ».



S'il est impossible d'effectuer des modifications, le voyant concerné clignote 3 fois.

### Ajouter ou retirer du linge

1. Appuyez sur le bouton Départ/Pause pour mettre la machine en mode pause. Le témoin lumineux de la phase du programme en cours clignote.
2. Patientez jusqu'à ce que la porte puisse être ouverte.
3. Ouvrez la porte et ajoutez ou retirez le linge.
4. Refermez la porte.
5. Effectuez les changements souhaités dans les fonctions optionnelles, les réglages de température et de vitesse.
6. Appuyez sur le bouton Départ/Pause pour relancer et poursuivre le programme.

### 4.6.16 Annulation du programme

Pour annuler un programme en cours, tournez le bouton de sélection des programmes sur un autre programme. Le voyant "Fin/Annulation" clignote en continu pour indiquer que le programme est annulé.

Lorsque vous sélectionnez et lancez un nouveau programme, celui-ci commence en fonction de l'étape d'annulation du précédent programme.



En fonction de la phase au cours de laquelle le programme a été annulé, vous pouvez avoir besoin d'ajouter du détergent et de l'adoucissant pour le nouveau programme que vous avez sélectionné.

### 4.6.17 Fin du programme

Le témoin lumineux de fin du programme **end**  s'allume lorsque le programme est terminé.

1. Patientez jusqu'à ce que le témoin lumineux d'ouverture de porte  s'allume.
2. Tournez le bouton de sélection des programmes sur la position "Arrêt" pour éteindre la machine.
3. Retirez le linge et laissez la porte entrouverte pour éviter la formation d'odeurs. Votre machine est prête pour le prochain cycle de lavage.

### 4.6.18 Votre machine peut passer en mode « Veille »

Après avoir allumé votre machine en tournant le bouton de sélection des programmes sur un programme, si aucun programme n'est lancé et qu'aucune autre option n'est modifiée 2 minutes environ après la fin du programme sélectionné, votre machine passe automatiquement en mode Veille. La luminosité des voyants diminuera. En outre, si votre appareil est équipé d'un écran indiquant la durée du programme, celui-ci s'éteint complètement. Si vous tournez le bouton de sélection des programmes ou si vous appuyez sur un autre bouton, les témoins lumineux et l'affichage se rallument. Les sélections que vous effectuez en quittant le mode Veille peuvent être modifiées. Vérifiez la pertinence de vos sélections avant de lancer le programme. Si nécessaire, effectuez à nouveau vos réglages. Ceci n'est pas une erreur.

## 4.7 Entretien et nettoyage

La durée de vie de l'appareil augmente et les problèmes fréquemment rencontrés seront réduits s'il est nettoyé à des intervalles réguliers.

### 4.7.1 Nettoyage du bac à produits

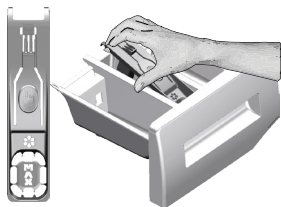

Nettoyez le bac à produits à intervalles réguliers (tous les 4 à 5 cycles de lavage) tel qu'illustré ci-contre pour éviter l'accumulation de détergent au fil du temps. Si plus d'une quantité d'eau normale et de mélange d'adoucissant commence à se former dans le compartiment destiné à l'assouplissant, le siphon doit être nettoyé.

- 1 Appuyez sur le pointillé au-dessus du siphon dans le compartiment destiné à l'assouplissant, puis tirez vers vous jusqu'à ce que le compartiment soit retiré.
- 2 Soulevez la partie arrière du siphon pour le retirer comme sur l'illustration.
- 3 Lavez le bac à produits et le siphon avec beaucoup d'eau tiède dans une bassine. Afin d'éviter que les résidus n'entrent en contact avec votre peau, nettoyez-le avec une brosse adaptée tout en portant une paire de gants.
- 3 Remettez le bac à son emplacement initial après l'avoir nettoyé et veillez à ce qu'il soit bien en place.

### 4.7.2 Nettoyage du hublot et du tambour

Pour les lave-linge disposant d'un programme de nettoyage du tambour, reportez-vous à la section Fonctionnement du produit - Programmes.



Répétez le processus de nettoyage du tambour environ tous les 2 mois.

Utilisez un détartrant en poudre spécialement adapté aux lave-linge.



Après chaque lavage, veillez à ce qu'aucun corps étranger ne soit resté dans le tambour.

Si les orifices qui se trouvent sur le soufflet présenté dans le schéma ci-contre sont obstrués, débloquez-les à l'aide d'un cure-dent.

Des corps étrangers en métal provoqueront des taches de rouille dans le tambour. Nettoyez les taches qui se trouvent sur la surface du tambour à l'aide d'un agent nettoyant pour acier inoxydable.

Ne jamais utiliser de laine d'acier ni de paille de fer. Ces matériaux sont susceptibles d'endommager les surfaces peintes, chromées et en plastique.

#### 4.7.3 Nettoyage des surfaces extérieures et du bandeau de commande

Nettoyez les surfaces extérieures de l'appareil avec de l'eau tiède et un produit détergent doux type liquide vaisselle. Séchez ensuite avec un chiffon doux et sec.

Utilisez uniquement un chiffon doux et humide pour nettoyer le bandeau de commande.

#### 4.7.4 Nettoyage des filtres d'arrivée d'eau

Un filtre se trouve à l'extrémité de chaque entrée du tuyau d'arrivée d'eau (pour le raccordement au dos de la machine et au robinet). Ces filtres empêchent les corps étrangers et la saleté qui se trouvent dans l'eau de pénétrer dans la machine. Les filtres doivent être nettoyés lorsqu'ils deviennent sales.

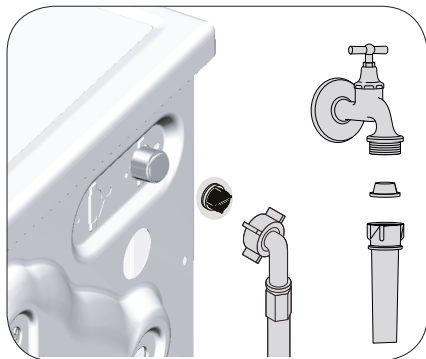

1. Fermez le robinet d'arrivée d'eau.
2. Enlevez les écrous situés de chaque côté du tuyau d'arrivée d'eau. Nettoyez-les avec une brosse adaptée.
3. Si les filtres sont très sales, retirez-les de leurs emplacements à l'aide d'une pince. Nettoyez les filtres et les joints soigneusement à l'eau du robinet.
4. Remplacez les joints et les filtres et resserrer les écrous à la main.

#### 4.7.5 Évacuation de l'eau restante et nettoyage du filtre de la pompe

Le système de filtration dans votre machine empêche les éléments solides comme les boutons, les pièces, et les fibres de tissus, d'obstruer la turbine de la pompe au cours de l'évacuation de l'eau de lavage. Ainsi, l'eau est évacuée sans problème et la durée de vie de la pompe sera prolongée.

Si votre machine n'évacue pas l'eau qu'elle a à l'intérieur, cela signifie que le filtre de la pompe est obstrué. Le filtre doit être nettoyé chaque fois qu'il est obstrué ou tous les 3 mois. L'eau doit être vidangée en premier lieu pour nettoyer le filtre de la pompe.

Par ailleurs, avant de transporter la machine (en la déplaçant d'une maison à une autre par exemple), il peut s'avérer nécessaire d'évacuer complètement l'eau restante.



**MISE EN GARDE :** Les corps étrangers évacués dans le filtre de la pompe peuvent endommager votre machine ou l'amener à faire des bruits.

**MISE EN GARDE :** Lorsque le produit n'est pas utilisé, fermez le robinet d'arrivée d'eau, déconnectez le tuyau d'arrivée d'eau et vidangez l'eau se trouvant à l'intérieur de la machine pour éviter tout risque de congélation dans la zone d'installation.

**MISE EN GARDE :** Après chaque utilisation, fermez le robinet d'arrivée d'eau de la machine.

## Pour nettoyer le filtre de la pompe et évacuer l'eau restante :

1 Débranchez la machine de la prise de courant.



**MISE EN GARDE** : La température de l'eau contenue dans la machine peut atteindre les 90 °C. Pour éviter tout risque de brûlure, nettoyez le filtre après le refroidissement de l'eau qui se trouve dans la machine.

2. Ouvrez la trappe d'accès au filtre.

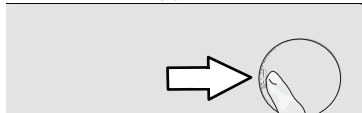

3 Suivez les étapes ci-dessous pour évacuer l'eau.

### Si le produit dispose d'un tuyau de vidange, procédez comme suit :

- Sortez le tuyau de vidange de son logement.
- Placez un récipient à l'extrémité du tuyau. Évacuez l'eau dans le récipient en retirant le bouchon situé à l'extrémité du tuyau. Lorsque le récipient est plein, refermez la sortie du tuyau en remplaçant le bouchon. Après avoir vidé le récipient, répétez l'opération ci-dessus pour vider complètement l'eau de la machine.
- Après avoir retiré toute l'eau restante dans la machine, refermez la sortie du tuyau en remplaçant le bouchon et remettez le tuyau en place.
- Ensuite, tournez puis, retirez le filtre de la pompe.

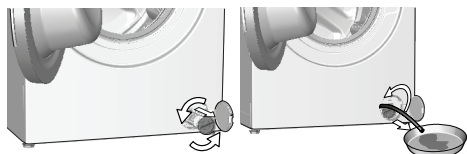

4 Retirez les résidus présents à l'intérieur du filtre ainsi que les fibres, s'il y en a, autour de la zone de la turbine. Nettoyez le filtre.

5. Remplacez le filtre.

6. Refermez la trappe d'accès au filtre.

## 5 Guide de dépannage

Problèmes	Causes possibles	Solutions
Le programme ne démarre pas après la fermeture du hublot.	Vous n'avez pas appuyé sur la touche Départ / Pause.	<ul style="list-style-type: none"> <li>Appuyez sur la touche Départ / Pause.</li> </ul>
	En cas de chargement excessif, il vous sera difficile de fermer le hublot.	<ul style="list-style-type: none"> <li>Réduisez la quantité de linge et assurez-vous que le hublot est fermé correctement.</li> </ul>
Impossible de lancer ou de sélectionner le programme.	La machine est passée en mode de sécurité à cause des problèmes liés à l'alimentation (tension du circuit, pression d'eau, etc.)	<ul style="list-style-type: none"> <li>Annulez le programme en sélectionnant un autre programme (Voir chapitre "Annulation du programme").</li> </ul>
Il y a de l'eau à l'intérieur de la machine.	Il pourrait rester de l'eau dans votre machine suite aux processus d'assurance qualité menés au cours de la production.	<ul style="list-style-type: none"> <li>Ceci ne pose aucun problème et n'affecte nullement votre machine.</li> </ul>
La machine passe en mode veille après le démarrage du programme ou ne prend pas l'eau.	Le robinet d'arrivée d'eau est fermé.	<ul style="list-style-type: none"> <li>Ouvrez le robinet d'arrivée d'eau.</li> </ul>
	Le tuyau d'arrivée d'eau est plié.	<ul style="list-style-type: none"> <li>Redressez le tuyau.</li> </ul>
	Le filtre d'arrivée d'eau est obstrué.	<ul style="list-style-type: none"> <li>Nettoyez le filtre.</li> </ul>
	Le hublot est peut-être mal fermé.	<ul style="list-style-type: none"> <li>Fermez correctement le hublot.</li> </ul>
	Le raccordement d'eau peut avoir été mal effectué ou l'alimentation en eau peut être coupée.	<ul style="list-style-type: none"> <li>Vérifiez le raccordement à l'arrivée d'eau. Si l'alimentation en eau est coupée, appuyez sur la touche Départ / Pause après que l'alimentation en eau ait été rétablie pour poursuivre le programme.</li> </ul>
La machine ne vidange pas l'eau.	Le tuyau de vidange est peut-être obstrué ou plié.	<ul style="list-style-type: none"> <li>Contrôlez le tuyau de vidange.</li> </ul>
	Le filtre de la pompe est obstrué.	<ul style="list-style-type: none"> <li>Nettoyez le filtre de la pompe.</li> </ul>
La machine vibre ou fait des bruits.	La machine est mal équilibrée.	<ul style="list-style-type: none"> <li>Équilibrez la machine en réglant les pieds.</li> </ul>
	Il se peut qu'un objet laissé dans un vêtement ait été récupéré dans le filtre de la pompe.	<ul style="list-style-type: none"> <li>Nettoyez le filtre de la pompe.</li> </ul>
	Les vis de sécurité réservées au transport n'ont pas été enlevées.	<ul style="list-style-type: none"> <li>Enlevez les vis de sécurité réservées au transport.</li> </ul>
	La quantité de linge contenue dans la machine pourrait être trop faible.	<ul style="list-style-type: none"> <li>Ajoutez du linge dans la machine.</li> </ul>
	La machine doit être surchargée.	<ul style="list-style-type: none"> <li>Retirez une quantité de linge de la machine ou répartissez-le mieux afin de l'équilibrer de façon homogène dans la machine.</li> </ul>
	Vérifiez si la machine n'est pas posée sur un objet rigide.	<ul style="list-style-type: none"> <li>Assurez-vous que la machine n'est posée sur aucun objet.</li> </ul>
De l'eau fuit au bas de la machine.	Le tuyau de vidange est peut-être obstrué ou plié.	<ul style="list-style-type: none"> <li>Contrôlez le tuyau de vidange.</li> </ul>
	Le filtre de la pompe est obstrué.	<ul style="list-style-type: none"> <li>Nettoyez le filtre de la pompe.</li> </ul>
La machine s'est arrêtée juste après le démarrage du programme.	Vérifiez si le lave-linge ne s'est pas arrêté de façon provisoire en raison d'une basse tension.	<ul style="list-style-type: none"> <li>Le fonctionnement reprendra lorsque la tension reviendra à un niveau normal.</li> </ul>
La machine vidange directement l'eau qu'elle prélève.	La hauteur du tuyau de vidange n'est pas appropriée.	<ul style="list-style-type: none"> <li>Raccordez le tuyau de vidange d'eau comme indiqué dans le manuel.</li> </ul>

<b>Problème</b>	<b>Cause</b>	<b>Solution</b>
<b>Aucune eau n'est visible dans la machine au cours du lavage.</b>	L'eau se trouve dans une partie non visible de l'appareil.	<ul style="list-style-type: none"> <li>• Ceci ne pose aucun problème.</li> </ul>
<b>Le hublot (porte du lave-linge) ne s'ouvre pas.</b>	Le verrouillage du hublot est activé à cause du niveau d'eau présent à l'intérieur de la machine.	<ul style="list-style-type: none"> <li>• Vidangez l'eau de la machine en lançant le programme "Essorage + Vidange".</li> </ul>
	La machine chauffe l'eau durant le cycle d'essorage.	<ul style="list-style-type: none"> <li>• Attendez que le cycle s'achève.</li> </ul>
	Le mode Sécurité enfant est activé. Le verrouillage de la porte sera désactivé deux minutes après la fin du programme.	<ul style="list-style-type: none"> <li>• Patientez pendant deux minutes pour que le verrouillage de la porte se désactive.</li> </ul>
<b>Le temps de lavage dure plus longtemps que le temps indiqué dans le manuel. (*)</b>	La pression d'eau est basse.	<ul style="list-style-type: none"> <li>• La machine patiente jusqu'à ce qu'une quantité adéquate d'eau soit prélevée afin d'éviter un lavage de mauvaise qualité à cause de la faible quantité d'eau. C'est la raison pour laquelle le temps de lavage se prolonge.</li> </ul>
	La tension pourrait être basse.	<ul style="list-style-type: none"> <li>• Le temps de lavage est prolongé pour éviter de mauvais résultats de lavage lorsque la tension d'alimentation est faible.</li> </ul>
	La température à l'arrivée d'eau est peut-être basse.	<ul style="list-style-type: none"> <li>• Le temps nécessaire au chauffage de l'eau se prolonge pendant les saisons froides. Par ailleurs, le temps de lavage peut être prolongé pour éviter de mauvais résultats de lavage.</li> </ul>
	Le nombre de rinçages et/ ou la quantité d'eau de rinçage pourrait avoir augmenté.	<ul style="list-style-type: none"> <li>• La machine augmente la quantité d'eau de rinçage lorsqu'un bon rinçage est nécessaire et ajoute une étape de rinçage supplémentaire, le cas échéant.</li> </ul>
	Une quantité excessive de mousse pourrait avoir été formée et le système d'absorption automatique de mousse pourrait avoir été activé en raison d'une utilisation excessive de détergent.	<ul style="list-style-type: none"> <li>• Utilisez la quantité de détergent recommandée.</li> </ul>
<b>Le décompte de temps de la durée du programme est mis en pause. (Sur les modèles avec affichage) (*)</b>	La minuterie peut s'arrêter pendant le prélèvement de l'eau.	<ul style="list-style-type: none"> <li>• L'indicateur de la minuterie n'effectue aucun décompte jusqu'à ce que la machine prélève une quantité d'eau adéquate. La machine attendra qu'il y ait suffisamment d'eau pour éviter de mauvais résultats de lavage dus au manque d'eau. L'indicateur de la minuterie reprendra le décompte à rebours à la suite de ceci.</li> </ul>
	La minuterie pourrait s'arrêter pendant la phase de chauffage.	<ul style="list-style-type: none"> <li>• L'indicateur de la minuterie n'effectuera aucun décompte tant que la machine n'aura pas atteint la température sélectionnée.</li> </ul>
	La minuterie pourrait s'arrêter pendant la phase d'essorage.	<ul style="list-style-type: none"> <li>• Un système de détection automatique d'une charge non équilibrée pourrait être activé en raison d'une répartition inégale du linge dans le tambour.</li> </ul>

<b>Problème</b>	<b>Cause</b>	<b>Solution</b>
<b>Le décompte de temps de la durée du programme est mis en pause. (*)</b>	Il se peut que la machine contienne une charge non équilibrée.	<ul style="list-style-type: none"> <li>• Un système de détection automatique d'une charge non équilibrée pourrait être activé en raison d'une répartition inégale du linge dans le tambour.</li> </ul>
<b>La machine ne passe pas à la phase d'essorage. (*)</b>	Il se peut que la machine contienne une charge non équilibrée.	<ul style="list-style-type: none"> <li>• Le système de détection automatique d'une charge non équilibrée pourrait avoir été activé en raison d'une répartition inégale du linge dans le tambour.</li> </ul>
	Le lave-linge n'essore pas si l'eau n'a pas été évacuée complètement.	<ul style="list-style-type: none"> <li>• Vérifiez le filtre et le tuyau de vidange.</li> </ul>
	Une quantité excessive de mousse pourrait avoir été formée et le système d'absorption automatique de mousse pourrait avoir été activé en raison d'une utilisation excessive de détergent.	<ul style="list-style-type: none"> <li>• Utilisez la quantité de détergent recommandée.</li> </ul>
<b>Les résultats de lavage sont mauvais: Le linge devient gris. (**)</b>	Une quantité insuffisante de détergent a été utilisée pendant une longue période.	<ul style="list-style-type: none"> <li>• Utilisez la quantité conseillée de détergent adapté à la dureté de l'eau et au linge.</li> </ul>
	Le lavage a été réalisé à basses températures pendant une longue période.	<ul style="list-style-type: none"> <li>• Sélectionnez la température adaptée pour le linge à laver.</li> </ul>
	Une quantité insuffisante de détergent a été utilisée avec de l'eau dure.	<ul style="list-style-type: none"> <li>• Si la dureté de l'eau est élevée, l'utilisation d'une quantité insuffisante de détergent peut amener le linge à prendre la couleur grise avec le temps. Il est difficile d'éliminer une telle couleur grise une fois qu'elle s'est produite. Utilisez la quantité conseillée de détergent adapté à la dureté de l'eau et au linge.</li> </ul>
	La quantité de détergent utilisée est excessive.	<ul style="list-style-type: none"> <li>• Utilisez la quantité conseillée de détergent adapté à la dureté de l'eau et au linge.</li> </ul>
<b>Les résultats de lavage sont mauvais : Les taches persistent ou le linge est mal lavé. (**)</b>	La quantité de détergent utilisée est insuffisante.	<ul style="list-style-type: none"> <li>• Utilisez la quantité conseillée de détergent adapté à la dureté de l'eau et au linge.</li> </ul>
	Du linge a été ajouté en quantité excessive.	<ul style="list-style-type: none"> <li>• Ne chargez pas la machine en excès. Chargez le linge en respectant les quantités recommandées dans la section « Tableau des programmes et de consommation ».</li> </ul>
	Un programme et une température inadaptés ont été sélectionnés.	<ul style="list-style-type: none"> <li>• Sélectionnez le programme et la température adaptés pour le linge à laver.</li> </ul>
	Vous avez mis le détergent directement dans le bac à produits et avez lancé un départ différé.	<ul style="list-style-type: none"> <li>• Pour que le détergent ne tache pas le linge, utilisez le bac de détergent amovible fourni.</li> </ul>
	La quantité de détergent utilisée est excessive.	<ul style="list-style-type: none"> <li>• Mettez le détergent dans le compartiment approprié. Évitez de mélanger le produit à blanchir au détergent.</li> </ul>
<b>Les résultats de lavage sont mauvais : des taches huileuses apparaissent sur le linge. (**)</b>	Le tambour n'est pas nettoyé régulièrement.	<ul style="list-style-type: none"> <li>• Procédez à un nettoyage régulier du tambour. Pour cela, veuillez consulter la section « Nettoyage du hublot et du tambour ».</li> </ul>
<b>Les résultats de lavage sont mauvais : Les vêtements dégagent une odeur désagréable. (**)</b>	Des odeurs et bactéries se forment sur la surface du tambour à la suite de plusieurs cycles de lavage à la suite à basse température et/ou avec des programmes courts.	<ul style="list-style-type: none"> <li>• Laissez le bac à produits de même que le hublot de la machine entrouverts après chaque lavage. Ainsi, un environnement humide favorable aux bactéries ne peut pas se créer à l'intérieur de la machine.</li> </ul>

<b>Problème</b>	<b>Cause</b>	<b>Solution</b>
<b>La couleur des vêtements est ternie. (**)</b>	Du linge a été ajouté en quantité excessive.	• Ne chargez pas la machine excessivement.
	Le détergent utilisé est mouillé.	• Conservez les détergents dans des récipients fermés dans un environnement sans humidité et évitez de les exposer à des températures excessives.
<b>Le linge est mal rincé.</b>	Une température trop élevée par rapport au type de linge a été sélectionnée.	• Sélectionnez le programme et la température adaptés selon le type et le degré de salissure du linge.
	La quantité de détergent et les conditions de conservation utilisées ne sont pas appropriées.	• Utilisez un détergent approprié pour le linge et adapté à votre linge. Conservez les détergents fermés dans un environnement sans humidité et évitez de les exposer à des températures excessives.
	Le détergent a été placé dans le mauvais compartiment.	• Si le détergent est introduit dans le compartiment de prélavage bien que le cycle de prélavage ne soit pas sélectionné, la machine peut prendre ce détergent au cours du rinçage ou de la phase de l'adoucissant. Mettez le détergent dans le compartiment approprié.
	Le filtre de la pompe est obstrué.	• Vérifiez le filtre.
<b>Le linge s'est raidi après le lavage. (**)</b>	Le tuyau de vidange est plié.	• Vérifiez le tuyau de vidange.
	La quantité de détergent utilisée est insuffisante.	• Avec la dureté de l'eau, l'utilisation d'une quantité insuffisante de détergent peut amener le linge à se raidir avec le temps. Utilisez une quantité appropriée de détergent suivant la dureté de l'eau.
	Le détergent a été placé dans le mauvais compartiment.	• Si le détergent est introduit dans le compartiment de prélavage bien que le cycle de prélavage ne soit pas sélectionné, la machine peut prendre ce détergent au cours du rinçage ou de la phase de l'adoucissant. Mettez le détergent dans le compartiment approprié.
	Il se peut que le détergent ait été mélangé à l'adoucissant.	• Evitez de mélanger l'adoucissant au détergent. Lavez et nettoyez le bac à produits avec de l'eau chaude.
<b>Le linge ne sent pas l'adoucissant. (**)</b>	Le détergent a été placé dans le mauvais compartiment.	• Si le détergent est introduit dans le compartiment de prélavage bien que le cycle de prélavage ne soit pas sélectionné, la machine peut prendre ce détergent au cours du rinçage ou de la phase de l'adoucissant. Lavez et nettoyez le bac à produits avec de l'eau chaude. Mettez le détergent dans le compartiment approprié.
	Il se peut que le détergent ait été mélangé à l'adoucissant.	• Evitez de mélanger l'adoucissant au détergent. Lavez et nettoyez le bac à produits avec de l'eau chaude.

<b>Problème</b>	<b>Cause</b>	<b>Solution</b>
<b>Il y a des résidus de détergent dans le bac à produits. (**)</b>	Le détergent a été versé dans un bac mouillé.	<ul style="list-style-type: none"> <li>• Séchez le bac à produits avant d'y introduire le détergent.</li> </ul>
	Le détergent peut être devenu mouillé.	<ul style="list-style-type: none"> <li>• Conservez les détergents dans des récipients fermés dans un environnement sans humidité et évitez de les exposer à des températures excessives.</li> </ul>
	La pression d'eau est basse.	<ul style="list-style-type: none"> <li>• Vérifiez la pression de l'eau.</li> </ul>
	Le détergent contenu dans le compartiment de lavage principal est devenu mouillé lors de l'admission de l'eau de pré-lavage. Les orifices du compartiment destiné au détergent sont obstrués.	<ul style="list-style-type: none"> <li>• Vérifiez les orifices et nettoyez-les s'ils sont obstrués.</li> </ul>
	Il y a un problème avec le bon écoulement des détergents dans le bac à produits.	<ul style="list-style-type: none"> <li>• Contactez le service après-vente de votre magasin revendeur.</li> </ul>
	Il se peut que le détergent ait été mélangé à l'adoucissant.	<ul style="list-style-type: none"> <li>• Évitez de mélanger l'adoucissant au détergent. Lavez et nettoyez le bac à produits avec de l'eau chaude.</li> </ul>
	Le tambour n'est pas nettoyé régulièrement.	<ul style="list-style-type: none"> <li>• Procédez à un nettoyage régulier du tambour. Pour ce faire, veuillez consulter la section « Nettoyage du hublot et du tambour ».</li> </ul>
<b>Une quantité excessive de mousse se forme dans la machine. (**)</b>	Un détergent inapproprié pour le lave-linge est en train d'être utilisé.	<ul style="list-style-type: none"> <li>• Utilisez un détergent adapté pour le lave-linge.</li> </ul>
	La quantité de détergent utilisée est excessive.	<ul style="list-style-type: none"> <li>• N'utilisez que la quantité adéquate de détergent (reportez-vous à l'emballage).</li> </ul>
	Le détergent a été stocké dans de mauvaises conditions.	<ul style="list-style-type: none"> <li>• Conservez le détergent dans un endroit fermé et sec. Ne le conservez pas dans des endroits excessivement chauds.</li> </ul>
	Certains linges, comme les tulle, doudounes, etc. génèrent trop de mousse à cause de leur structure maillée.	<ul style="list-style-type: none"> <li>• Utilisez de petites quantités de détergent pour ce type de linge et n'ajoutez pas d'adoucissant.</li> </ul>
	Le détergent a été placé dans le mauvais compartiment.	<ul style="list-style-type: none"> <li>• Mettez le détergent dans le compartiment approprié.</li> </ul>
L'adoucissant est prélevé tôt par la machine.	<ul style="list-style-type: none"> <li>• Il se peut qu'il y ait un problème au niveau du bac à produits. Contactez le service après-vente.</li> </ul>	
<b>La mousse déborde du bac à produits.</b>	Trop de détergent a été utilisé.	<ul style="list-style-type: none"> <li>• Mélangez 1 cuillère à soupe d'adoucissant dans ½ litre d'eau et versez ce mélange dans le compartiment de lavage principal du bac à produits.</li> </ul>
		<ul style="list-style-type: none"> <li>• Versez le détergent approprié au type de linge et respectez la capacité maximale indiquée pour chaque programme (voir « Tableau des programmes et de consommation »).</li> <li>• Si vous utilisez des produits chimiques supplémentaires (détachants, javels, etc.), diminuez la quantité de détergent.</li> </ul>

Problème	Cause	Solution
Le linge reste immergé dans l'eau à la fin du programme. (*)	Une quantité excessive de mousse pourrait avoir été formée et le système d'absorption automatique de mousse pourrait avoir été activé en raison d'une utilisation excessive de détergent.	<ul style="list-style-type: none"> <li>• Utilisez la quantité de détergent recommandée.</li> </ul>
(*) La machine ne passe pas à la phase d'essorage lorsque le linge n'est pas réparti uniformément dans le tambour afin de prévenir tout dommage à la machine et à son environnement. Le linge doit être replacé correctement dans l'appareil et essoré une nouvelle fois.		
(**) Le tambour n'est pas nettoyé régulièrement. Procédez à un nettoyage régulier du tambour. Voir point 4.7.2		
	<b>MISE EN GARDE</b> : Si vous ne parvenez pas à résoudre votre problème spécifique malgré le respect des consignes indiquées dans cette section, contactez votre revendeur. N'essayez jamais de réparer vous-même un appareil endommagé.	

## Lave-linge à chargement frontal

### ELF 1014-5s



#### Protection de l'environnement

Ce symbole apposé sur le produit signifie qu'il s'agit d'un appareil dont le traitement en tant que déchet est soumis à la réglementation relative aux déchets d'équipements électriques et électroniques (DEEE). Cet appareil ne peut donc en aucun cas être traité comme un déchet ménager, et doit faire l'objet d'une collecte spécifique à ce type de déchets. Des systèmes de reprise et de collecte sont mis à votre disposition par les collectivités locales (déchèterie) et les distributeurs. En orientant votre appareil en fin de vie vers sa filière de recyclage, vous contribuerez à protéger l'environnement et empêcherez toute conséquence nuisible pour votre santé.

#### Testé dans nos laboratoires

Garantie valide à partir de la date d'achat (ticket de caisse faisant foi). Cette garantie ne couvre pas les vices ou les dommages résultant d'une mauvaise installation, d'une utilisation incorrecte, ou de l'usure normale du produit.

