

essentiel **b**

Sèche-linge pompe à chaleur

ESL-HP8D6 & ESLHP8-1S



Notice d'utilisation

Pour vous aider à bien vivre votre achat

Vous venez d'acquies un produit de la marque Essentiel b et nous vous en remercions. Nous apportons un soin particulier à la **FIABILITÉ**, à la **FACILITÉ D'USAGE** et au **DESIGN** de nos produits.

Nous espérons que ce sèche-linge vous donnera entière satisfaction.

sommaire

Consignes d'usage	6
Usage prévu	6
Sécurité des enfants	7
Déballage	8
Installation	8
Branchements électriques	9
Utilisation	10
Précautions particulières d'usage	12
Gaz réfrigérant	13
Entretien et nettoyage	13
Précaution en cas de défaillance de l'appareil	14
Mise au rebut	14
Conformité avec la directive RoHS	15
Informations relatives à l'emballage	15
fiche produit	16
votre produit	18
Description de l'appareil	18
Description du bandeau de commande (modèle ESL-HP8D6)	19
Description de l'écran d'affichage (modèle ESL-HP8D6)	19
Description du bandeau de commande (modèle ESLHP8-1s)	20
Description de l'écran d'affichage (modèle ESLHP8-1s)	20
installation	21
Emplacement d'installation approprié	22
Retirer le montage de sécurité réservé au transport	22
Installation sur un lave-linge	23
Raccorder le conduit d'évacuation	23
Réglage des pieds	24
Première mise en service	25
Transport	25
Bruits normaux de fonctionnement	25
Branchement électrique	26

préparation du linge	27
Mesures à adopter pour économiser de l'énergie	27
Linge adapté à un séchage en machine	27
Linge non adapté à un séchage en machine	28
Préparation du linge au séchage	28
Chargement de l'appareil	29
utilisation	30
Allumer/éteindre l'appareil	30
Sélection des programmes	30
Annulation du signal sonore	32
Sélection du niveau de séchage	32
Programmer une fin différée	33
Les témoins lumineux	33
Modifier un programme en cours	34
Ajout/retrait du linge en cours de programme	35
Sécurité enfants	35
Annuler un programme en cours	36
Fin du programme	36
Tableau des programmes	37
nettoyage et entretien	38
Nettoyage du filtre à peluches	38
Nettoyage de la surface intérieure de la porte	39
Nettoyage des capteurs d'humidité	39
Vider le bac de récupération de l'eau condensée	40
Nettoyage du filtre de l'évaporateur	41
Nettoyage de l'évaporateur	42
Remplacement de la lampe	43
guide de dépannage	44

Consignes d'usage

LISEZ ATTENTIVEMENT CES INSTRUCTIONS AVANT D'UTILISER L'APPAREIL ET CONSERVEZ-LES POUR POUVOIR LES CONSULTER LORSQUE VOUS EN AUREZ BESOIN.

Cette section comprend des informations relatives à la sécurité qui vous aideront à vous protéger contre les risques de blessures corporelles ou de dégâts matériels. Le non respect de ces instructions entraînera l'annulation de la garantie et de toute responsabilité.

Usage prévu

- Cet appareil est exclusivement destiné à un usage domestique. Tout autre usage (commercial, professionnel, etc.) est exclu.
- Il n'est pas destiné à être utilisé dans des environnements à caractère résidentiel et des environnements de type chambres d'hôtes, restauration et autres applications similaires.
- Utilisez l'appareil uniquement pour sécher du linge qui porte une étiquette autorisant cette opération.
- Pour des raisons de sécurité, ne modifiez pas ou n'essayez pas de modifier les caractéristiques de cet appareil. Cela représenterait un danger pour vous.

Sécurité des enfants

- Cet appareil peut être utilisé par des enfants à partir de 8 ans et par des personnes ayant des capacités physiques, sensorielles ou mentales réduites, ou un manque d'expérience et de connaissances à condition qu'elles aient été placées sous surveillance ou qu'elles aient reçu des instructions concernant l'utilisation de l'appareil en toute sécurité et qu'elles comprennent les dangers encourus. Les enfants ne doivent pas jouer avec l'appareil. Le nettoyage et l'entretien par l'utilisateur ne doivent pas être effectués par des enfants, sauf s'ils ont plus de 8 ans et qu'ils sont surveillés. Maintenir l'appareil et son cordon hors de portée des enfants de moins de 8 ans.
- Les appareils électriques sont dangereux pour les enfants. Maintenez-les à l'écart de l'appareil lorsque celui-ci fonctionne. Ne les laissez pas jouer à proximité de l'appareil.
- Il convient d'éloigner les enfants de moins de 3 ans à moins qu'ils ne soient surveillés en permanence.
- Les matériaux d'emballage sont dangereux pour les enfants. Mettez les matériaux d'emballage hors de portée des enfants ou débarrassez-vous-en, en les classant conformément aux directives sur les déchets.
- Ne laissez pas les enfants s'asseoir, grimper ou entrer dans le sèche-linge.

- Les petits animaux domestiques peuvent se glisser dans le tambour du sèche-linge. Contrôlez le tambour avant de mettre l'appareil en fonctionnement. Fermez la porte lorsque vous quittez la pièce où se trouve le sèche-linge.

Déballage

- Retirez toutes les parties de l'emballage.
- Retirez toutes les étiquettes et autocollants.
- Veuillez contrôler soigneusement que votre appareil ne présente aucun dommage une fois déballé. En cas de dommage, ne l'utilisez pas et contactez immédiatement votre revendeur.

Installation

- N'installez jamais votre appareil sur un tapis ou un sol recouvert de moquette. Dans le cas contraire, l'absence de circulation d'air en-dessous de votre machine pourrait entraîner la surchauffe des pièces électriques. Ceci pourrait engendrer des problèmes avec votre appareil.
- Une ventilation appropriée doit être fournie afin d'éviter un refoulement, à l'intérieur de la pièce, de gaz provenant d'appareils brûlant d'autres combustibles, y compris les feux ouverts.
- L'air rejeté ne doit pas être évacué dans une évacuation utilisée pour les fumées rejetées provenant des appareils brûlant du gaz ou d'autres combustibles.

- La prise du câble d'alimentation doit être accessible facilement après l'installation.
- L'appareil ne doit pas être installé derrière une porte à verrouillage, une porte coulissante ou une porte ayant une charnière du côté opposé à celle du sèche-linge, empêchant ainsi l'ouverture totale du sèche-linge à tambour.
- N'installez pas cet appareil, ou ne le laissez pas dans des endroits où il pourrait être exposé aux conditions extérieures.

Branchements électriques

- Branchez l'appareil sur une prise équipée d'une mise à la terre et protégée par un fusible de capacité adaptée (reportez-vous à la plaque signalétique), correctement installée et reliée au réseau électrique conformément aux normes en vigueur.
- L'appareil doit être branché au réseau électrique par l'intermédiaire d'un interrupteur omnipolaire (par exemple les disjoncteurs, les fusibles, les disjoncteurs différentiels et les contacteurs) avec un écartement minimal de 3 mm entre les contacts.
- Un mauvais branchement du conducteur de mise à la terre du produit peut provoquer une électrocution. Si vous avez le moindre doute concernant le branchement de mise à la terre, faites-le vérifier par un électricien qualifié, un agent de service ou par du personnel de maintenance.

- N'utilisez pas de rallonges, de multiprises ou d'adaptateurs pour brancher le sèche-linge au secteur afin de réduire le risque d'électrocution.
- N'apportez aucune modification à la prise fournie avec l'appareil. Si la prise n'est pas compatible avec la prise murale, faites changer celle-ci par un électricien qualifié.
- Si le câble d'alimentation est endommagé, il doit être remplacé par votre revendeur, son service après-vente ou une personne de qualification similaire afin d'éviter un danger.
- Cet appareil ne doit pas être branché pendant les travaux d'installation, de maintenance et de réparation. Ces travaux doivent toujours être réalisés par le service technique. Le fabricant ne saurait être tenu responsable des dommages découlant de ces processus réalisés par des personnes non autorisées.

Utilisation

- Utilisez votre appareil à des températures comprises entre + 5°C et + 35°C.
- N'utilisez pas d'appareils électriques à l'intérieur du sèche-linge.
- Vérifiez le linge pour vous assurer que tous les éléments (briquets, pièces de monnaie, objets, aiguilles, etc.) oubliés ont été retirés avant de le charger dans la machine.

- N'utilisez jamais le sèche-linge sans le filtre à peluches.
- Ne touchez jamais la prise avec des mains mouillées. Ne débranchez jamais la machine en tirant sur le câble, saisissez uniquement la prise pour la débrancher. Ne faites pas fonctionner la machine si le câble d'alimentation ou la prise est endommagée !
- La dernière partie du cycle de séchage est réalisée sans chaleur (cycle de refroidissement) pour garantir que les articles sont laissés à une température qui ne les endommagera pas.
- N'arrêtez pas le sèche-linge avant la fin du cycle de séchage sauf si vous retirez tout le linge rapidement de la machine pour l'étendre et dissiper la chaleur.
- Les adoucissants ou produits similaires doivent être utilisés selon les instructions fournies avec l'adoucissant.
- Lorsque votre sèche-linge n'est pas en cours d'utilisation ou après avoir sorti le linge à la fin du processus de séchage, éteignez l'appareil en plaçant le bouton de sélection des programmes sur la position « Arrêt ». Lorsque le sèche-linge est allumé, maintenez la porte du sèche-linge fermée.
- Débranchez la machine lorsque celle-ci n'est pas utilisée.

Précautions particulières d'usage

- Ne séchez pas de linge non lavé dans le sèche-linge.
- Il convient que les articles qui ont été salis avec des substances telles que l'huile de cuisson, l'acétone, l'alcool, l'essence, le kérosène, les détachants, la térébenthine, la cire et les substances pour retirer la cire soient lavés dans de l'eau chaude avec une quantité supplémentaire de détergent avant d'être séchés dans le sèche-linge tambour.
- Il convient que les articles comme le caoutchouc mousse (mousse de latex), les bonnets de douche, les textiles étanches, les articles doublés de caoutchouc et les vêtements ou les oreillers comprenant des parties en caoutchouc mousse ne soient pas séchés dans le sèche-linge à tambour.
- Les articles lavés ou nettoyés avec du diesel, de l'essence, des solvants de nettoyage à sec et d'autres matériaux combustibles ou explosifs, ainsi que les articles contaminés ou tachés par ce type de matériaux, ne doivent pas être séchés dans le produit car ils dégagent des vapeurs inflammables ou explosives.
- Ne séchez pas d'articles nettoyés à l'aide de produits chimiques dans le sèche-linge.
- La lingerie contenant des renforts métalliques ne doit pas être placée dans le sèche-linge. Si les renforts métalliques se détachent pendant le séchage, cela peut endommager le sèche-linge.

- **AVERTISSEMENT** : Ne touchez pas la surface interne du tambour lorsque vous ajoutez ou retirez du linge pendant un programme en cours parce qu'elle est chaude.

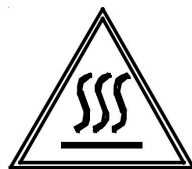

Gaz réfrigérant

- **AVERTISSEMENT** ! Assurez-vous que l'entrée d'air du sèche-linge soit ouverte et qu'elle soit bien ventilée.
- Le produit contient du réfrigérant R290. R290 est un réfrigérant respectueux de l'environnement mais inflammable.
- Gardez le produit à l'écart des sources de chaleur potentielles susceptibles de s'enflammer.
- **DANGER ! R290 est un réfrigérant inflammable.** Assurez-vous que le système et les tuyaux ne soient pas endommagés pendant le fonctionnement et la manipulation.
- Tenez le produit à l'écart des sources de chaleur potentielles susceptibles de s'enflammer en cas de dommage.
- Ne jetez pas le produit en le mettant au feu.

Entretien et nettoyage

- Nettoyez toujours le filtre à peluches avant ou après chaque chargement.
- Ne laissez pas d'accumulation de peluche autour du sèche-linge.

- On ne doit pas laisser de la bourre s'accumuler autour du sèche-linge à tambour (non applicable pour les appareils raccordés à une ventilation vers l'extérieur de l'immeuble).
- Ne nettoyez jamais l'appareil avec de l'eau ! Vous vous exposeriez à un risque d'électrocution ! Avant de procéder au nettoyage, coupez toujours l'alimentation de l'appareil en le débranchant.
- Le conduit d'échappement et l'intérieur de l'appareil doivent être nettoyés par du personnel qualifié régulièrement.
- Empêchez l'accumulation de fibres, poussières et saletés autour de la zone d'évacuation des gaz et dans les zones adjacentes.

Précaution en cas de défaillance de l'appareil

- N'essayez jamais de réparer la machine vous-même. Pour les dysfonctionnements qui ne peuvent être résolus à l'aide des informations fournies dans cette notice : Éteignez l'appareil, débranchez-le, fermez le robinet d'arrivée d'eau et contactez le service après-vente de votre magasin revendeur.

Mise au rebut

- Débarrassez-vous de votre ancien appareil d'une manière qui soit respectueuse de l'environnement.
- Vous pouvez consulter votre agent local ou le centre de collecte des déchets solides de votre municipalité pour en savoir plus sur la procédure

à suivre concernant la mise au rebut de votre appareil.

- Avant de mettre au rebut votre ancien appareil, coupez la prise secteur et rendez le verrou de la porte inutilisable pour éviter des situations de risque pour les enfants.

Conformité avec la directive RoHS

- L'appareil que vous avez acheté est conforme à la directive RoHS (2011/65/UE) de l'Union Européenne. Il ne comporte pas de matériaux dangereux et interdits mentionnés dans la directive.

Informations relatives à l'emballage

- Les matériaux d'emballage de ce produit sont faits de matériaux recyclables, conformément à nos réglementations nationales en matière d'environnement. Ne jetez pas les matériaux d'emballage avec les déchets domestiques ou autres. Ramenez-les dans des points de collecte de matériaux d'emballage désignés par les autorités locales.

Fiche produit

Toutes les valeurs indiquées dans ce tableau ont été déterminées conformément à la norme EN 61121 : 2012.

Désignation	Valeur	Unité
Marque	Essentiel b	
Références des modèles	ESL-HP8D6 & ESLHP8-1s	
Code produit	8007302 & 8008450	
Capacité max. de linge sec pour le coton	8	kg
Type de séchage	Condensation - Pompe à chaleur	
Classe d'efficacité énergétique	A++	
Consommation d'énergie de 234,8 kWh par an , sur la base de 160 cycles de lavage standard par an pour les programmes coton standard à pleine charge et à demi-charge, et de la consommation des modes à faible puissance. La consommation réelle d'énergie par cycle dépend des conditions d'utilisation de l'appareil.		
Sèche-linge à tambour automatique	Oui	
Consommation d'énergie du programme "coton" standard à pleine charge	1,95	kW/h
Consommation d'énergie du programme "coton" standard à demi charge	1,06	kW/h
Consommation électrique en mode "arrêt"	0,5	W
Consommation électrique en mode "laissé sur marche"	1	W
Durée du mode "laissé sur marche"	30	minutes
Le programme "coton prêt-à-porter"  à pleine charge et à demi-charge est le cycle de séchage standard auquel se rapportent les informations qui figurent sur l'étiquette signalétique. Ce programme convient pour le séchage des textiles en coton normalement humides. Il s'agit du programme le plus efficace en termes de consommation combinée d'énergie pour le coton.		
Durée du programme "coton prêt-à-porter" à pleine charge	197	minutes
Durée du programme "coton prêt-à-porter" à demi-charge	125	minutes
Durée pondérée du programme "coton standard" à pleine charge et à demi-charge	156	minutes

Désignation	Valeur	Unité
Classe de taux de condensation B sur une échelle allant de G (appareils les moins efficaces) à A (appareils les plus efficaces).		
Taux de condensation Cdry du programme "coton prêt-à-porter" à pleine charge	86	%
Taux de condensation Cdry ^{1/2} du programme "coton prêt-à-porter" à demi-charge	86	%
Taux pondéré de condensation Ct du programme "coton prêt-à-porter" à pleine charge et à demi-charge	86	%
Émission acoustique - Valeur moyenne pondérée - Lwa exprimée en dB(A) re 1 pW	65	dB(A)
Sèche-linge intégrable	Non	
Départ différé	Oui	
Durée maximale du départ différé	24	heures
Hauteur minimale/maximale*	84,6 / 86,6	cm
Largeur	59,7	cm
Profondeur	56,8	cm
Poids net	44,5	kg

* Hauteur minimale : hauteur de votre appareil lorsque les pieds réglables ne sont pas étirés.

Hauteur maximale : hauteur de votre appareil lorsque les pieds réglables sont étirés au maximum.

votre produit

Description de l'appareil

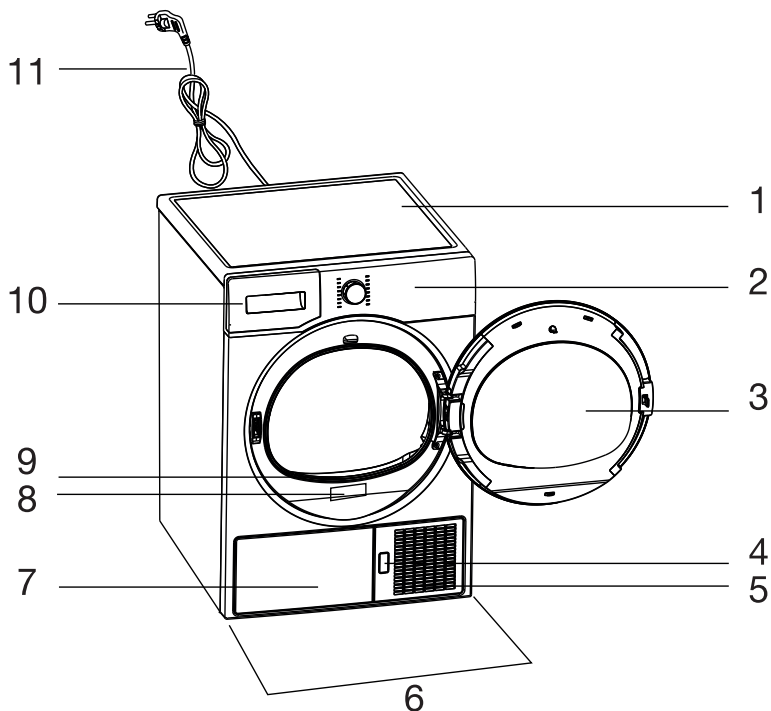

- | | |
|---|--|
| 1. Couvercle supérieur | 7. Trappe d'accès au filtre de l'évaporateur |
| 2. Bandeau de commandes | 8. Fiche signalétique |
| 3. Porte de chargement | 9. Filtre à peluches |
| 4. Bouton d'ouverture de la trappe d'accès au filtre de l'évaporateur | 10. Bac de récupération de l'eau de condensation |
| 5. Grilles d'aération | 11. Cordon d'alimentation |
| 6. Pieds réglables | |

Description du bandeau de commande (modèle ESL-HP8D6)

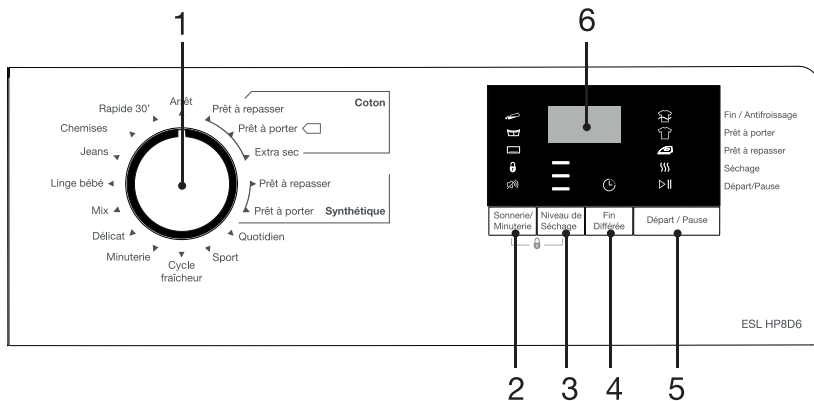

1. Bouton marche/arrêt du sèche-linge et sélection des programmes
2. Touche de désactivation du signal sonore en fin de programme et de sélection de la minuterie
3. Touche de sélection du niveau de séchage
4. Touche de sélection d'une fin de programme différée
5. Touche Départ/Pause
6. Écran d'affichage

Description de l'écran d'affichage (modèle ESL-HP8D6)

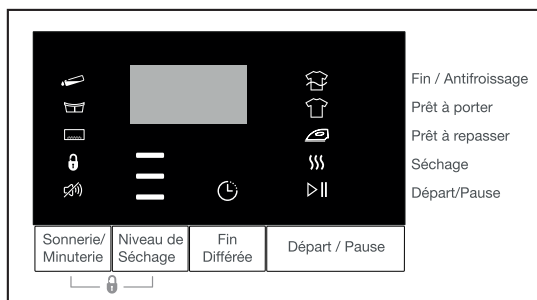

Témoin d'avertissement du réservoir plein (le bac doit être vidé)

Témoin d'avertissement de nettoyage du filtre à peluches

Témoin d'avertissement de nettoyage du filtre de l'évaporateur

Sécurité enfants activée (verrouillage des touches)

Témoin allumé = le signal sonore en fin de programme est désactivé

Description du bandeau de commande (modèle ESLHP8-1s)

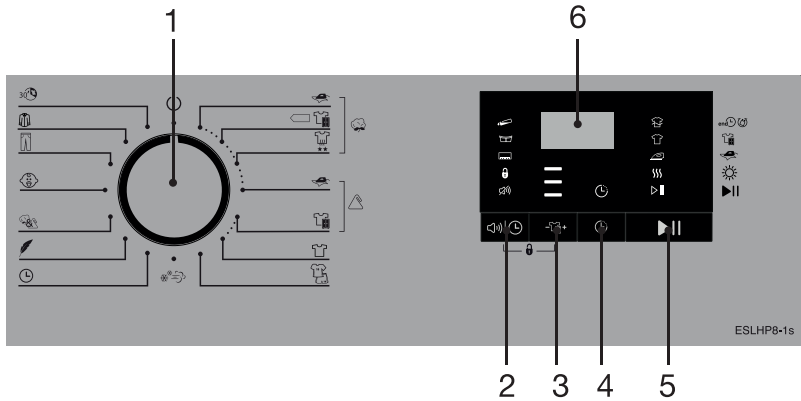

1. Bouton marche/arrêt du sèche-linge et sélection des programmes
2. Touche de désactivation du signal sonore en fin de programme et de sélection de la minuterie
3. Touche de sélection du niveau de séchage
4. Touche de sélection d'une fin de programme différée
5. Touche Départ/Pause
6. Écran d'affichage

Description de l'écran d'affichage (modèle ESLHP8-1s)

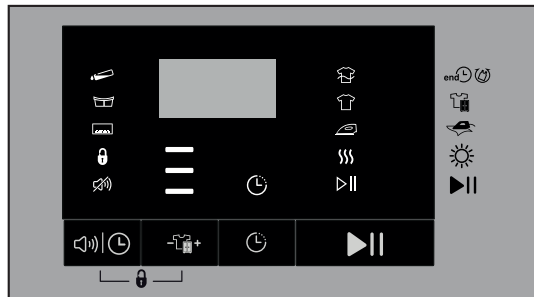

Témoin d'avertissement du réservoir plein (le bac doit être vidé)

Témoin d'avertissement de nettoyage du filtre à peluches

Témoin d'avertissement de nettoyage du filtre de l'évaporateur

Sécurité enfants activée (verrouillage des touches)

Témoin allumé = le signal sonore en fin de programme est désactivé



Niveau de séchage sélectionné (1, 2 ou 3 voyants allumés)
Indiquez le niveau de séchage souhaité en fonction de la vitesse à laquelle le linge a été essoré au préalable. Le temps de séchage sera alors augmenté ou raccourci.



Témoin de fin différée



Le programme est terminé. Un antifroissage de 2 heures est activé.

Le linge a atteint le niveau de séchage « Prêt-à-porter »

Le linge a atteint le niveau de séchage « Prêt-à-repasser »

Le linge est en cours de séchage

▶ Symbole de fonctionnement (marche)

|| Symbole de mise en pause



Affichage du temps restant*

* Le temps restant jusqu'à la fin du programme apparaît à l'écran ; il varie en fonction du niveau d'humidité du linge.

end Fin/antifroissage

Prêt-à-porter

Prêt-à-repasser

Séchage

Départ/pause

installation

La préparation du site et de l'installation électrique de l'appareil relève de la responsabilité du client.

ATTENTION !

• L'installation et les branchements électriques

doivent être réalisés par du personnel qualifié.

- Avant l'installation, vérifiez visuellement si le produit présente des défauts. Si tel est le cas, ne procédez pas à l'installation. Un appareil endommagé peut présenter des risques pour votre sécurité.
- Attendez 12 heures avant de faire fonctionner votre sèche-linge.

Emplacement d'installation approprié

- Installez l'appareil dans un environnement qui ne comporte aucun risque de gel (la température de la pièce dans laquelle le sèche-linge est installé doit être comprise entre +5°C et +35°C), dans une position stable et à niveau.
- Utilisez votre appareil dans un environnement bien aéré et non poussiéreux.
- N'obstruez pas les conduites d'air de l'appareil.
- Ne placez pas le produit sur une moquette ou des surfaces similaires.
- N'installez pas l'appareil derrière une porte battante ou coulissante ou dont les charnières sont situées du côté opposé à celles du sèche-linge. Vous devez toujours pouvoir ouvrir la porte du sèche-linge entièrement.
- Lorsque l'appareil est installé, il doit rester au même endroit où les branchements ont été réalisés. Lors de l'installation de l'appareil, assurez-vous que la paroi arrière ne soit en contact avec aucun objet (robinet, prise murale) et veillez également à installer l'appareil à son emplacement définitif. La surface arrière du sèche-linge doit être placée contre un mur.
- **Ne posez pas l'appareil sur son câble d'alimentation.**
- Laissez un espace libre d'au moins 1,5 cm entre l'appareil et les meubles adjacents.

Retirer le montage de sécurité réservé au transport

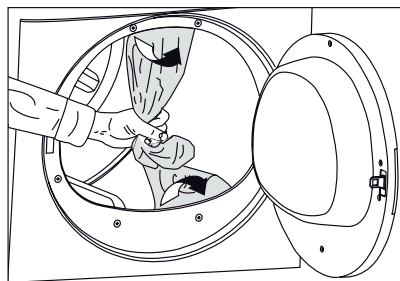

Retirez le montage de sécurité réservé au transport avant d'utiliser le sèche-linge pour la première fois.

Installation sur un lave-linge

- Un dispositif de fixation doit être utilisé entre les deux appareils pour pouvoir utiliser le sèche-linge sur un lave-linge.
- Le poids total du lave-linge et du sèche-linge en chargement plein quand ils sont placés l'un sur l'autre atteint environ 180 kg. Placez l'appareil sur un sol solide qui a une capacité de résistance suffisante !

Évitez de poser le lave-linge sur le sèche-linge. Faites attention aux avertissements ci-dessus lors de l'installation sur votre lave-linge.

Installation pour lave-linge et sèche-linge				
Profondeur du lave-linge				
Profondeur du sèche-linge	62 cm	60 cm	54 cm	< 50 cm
54 cm	Peut être installé			Ne peut pas être installé
60 cm	Peut être installé		Ne peut pas être installé	

Raccorder le conduit d'évacuation

Figure 1

L'eau accumulée au cours du cycle de séchage est récupérée dans le bac de récupération d'eau.

Vous devez vider l'eau contenue dans le bac de récupération après chaque cycle de séchage.

Figure 2

Vous avez également la possibilité d'évacuer l'eau par le tuyau de vidange fourni avec l'appareil.

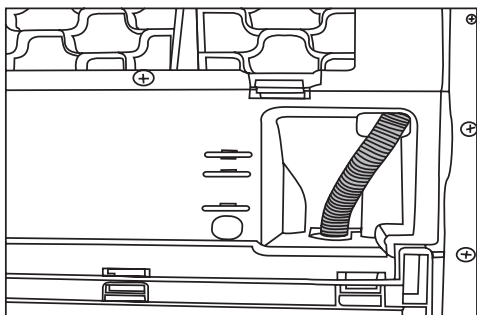

Figure 1

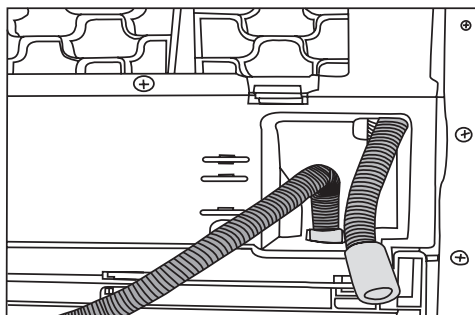

Figure 2

Pour cela :

1. Retirez à la main le tuyau d'accès au tiroir situé à l'arrière de l'appareil (fig.1).
2. Raccordez une extrémité du tuyau de vidange fourni séparément avec le sèche-linge au point de raccord comme indiqué sur la fig.2.
3. Raccordez l'autre extrémité du tuyau au tuyau d'évacuation des eaux usées ou au lavabo.

Le tuyau doit être fixé dans tous les cas pour éviter qu'il ne glisse et que l'eau ne soit répandue par terre.

- Le tuyau de vidange de l'eau doit être attaché à une hauteur maximum de 80 cm.
- Veillez à ce que le tuyau de vidange ne soit pas bloqué ou plié entre la vidange et l'appareil.

Réglage des pieds

Afin de vous assurer que votre appareil fonctionne en silence et sans vibration, il doit être stable, horizontal et à niveau. Mettez le sèche-linge à niveau en agissant sur les pieds réglables.

Tournez les pieds vers la droite ou la gauche jusqu'à ce que l'appareil soit stable.

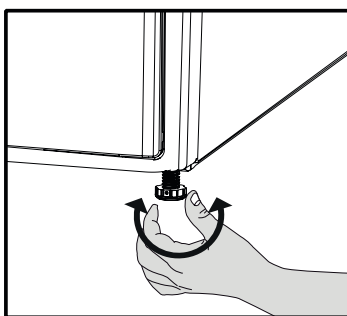

Ne dévissez jamais les pieds réglables de leurs logements.

Première mise en service

- Pour préparer l'appareil avant l'arrivée de l'agent de service autorisé, assurez-vous que le site et l'installation électrique sont appropriés. Si ce n'est pas le cas, contactez un électricien qualifié pour que les dispositions nécessaires soient effectuées.
- Assurez-vous que les branchements de l'appareil sont conformes aux instructions fournies dans les chapitres correspondants de cette notice d'utilisation.

DANGER ! Le sèche-linge contient du réfrigérant R290.

R290 est un réfrigérant respectueux de l'environnement mais inflammable.

Assurez-vous que l'entrée d'air du sèche-linge soit ouverte et qu'elle soit bien ventilée.

Gardez les sources de flammes potentielles éloignées du sèche-linge.

Transport

- Débranchez l'appareil avant de le transporter.
- Retirez le tuyau de vidange (si installé à l'arrière de l'appareil).
- Videz complètement l'eau du réservoir.
- Nous vous recommandons de transporter l'appareil en position verticale. S'il n'est pas possible de le transporter en position verticale, l'appareil doit être transporté en l'inclinant sur la droite vue de face. Après avoir installé l'appareil à son nouvel emplacement, attendez 12 heures avant de l'utiliser à nouveau.

Bruits normaux de fonctionnement

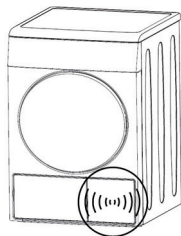

Il est normal d'entendre du bruit venant du compresseur durant le fonctionnement.

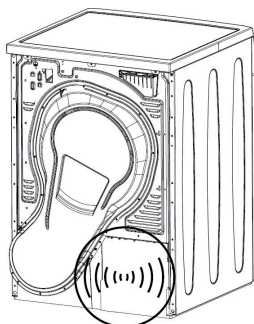

L'eau accumulée pendant le fonctionnement est pompée vers le réservoir d'eau. Il est normal d'entendre un bruit de pompe pendant cette phase.

Branchement électrique

Votre appareil ne peut être branché que sur une prise murale alimentée en 230 - 240 V~ 50 Hz monophasé.

Avant de brancher votre sèche-linge, assurez-vous que la tension électrique de votre domicile corresponde à celle indiquée sur la plaque signalétique de l'appareil et que la fiche du câble est adaptée à la prise de courant.

– Mise à la terre

- Cet appareil est équipé d'une prise électrique de terre.
- Il doit être branché sur une prise murale équipée d'une prise de terre, correctement installée et reliée au réseau électrique conformément aux normes en vigueur.
- Cette prise doit impérativement rester accessible après l'installation.
- ATTENTION : Une mauvaise utilisation de la prise de terre peut entraîner le risque de choc électrique.



En cas de court-circuit, la mise à la terre réduit le risque de choc électrique en permettant au courant d'être évacué par le fil de terre.

- En cas de questions concernant la prise de terre ou le branchement électrique, veuillez consulter un personnel qualifié.
- Notre responsabilité ne saurait être engagée en cas d'accidents ou d'incidents provoqués par une mise à la terre inexistante ou défectueuse.
- **Si le câble d'alimentation est endommagé, il doit être remplacé par votre revendeur, son service après-vente ou une personne de qualification similaire afin d'éviter un danger.**
- N'utilisez pas de rallonge ou de multiprise pour raccorder l'appareil.
- Si la valeur du fusible ou du disjoncteur de votre domicile est inférieure à 10 ampères, demandez à un électricien qualifié d'installer un fusible de 10 ampères.
- Une distance de contact minimum de 3 mm doit être respectée entre le fusible et les interrupteurs principaux.

Si l'appareil est défectueux, il ne doit pas être utilisé tant qu'il n'a pas été réparé ! Vous vous exposeriez à un risque d'électrocution !











préparation du linge

Mesures à adopter pour économiser de l'énergie

- Essorez le linge à la vitesse maximale au cours du lavage. Cela permet de réduire le temps de séchage et la consommation énergétique.
- Veuillez suivre les instructions dans la notice d'utilisation pour la sélection des programmes.
- Triez votre linge en fonction de son type et de son épaisseur. Veuillez à sécher les mêmes types de linge ensemble (par exemple : les torchons de vaisselle et les nappes peu épaisses sèchent plus vite que les serviettes de bain plus épaisses).
- Assurez-vous qu'un espace suffisant est aménagé à l'arrière et à l'avant de l'appareil pour la circulation d'air.
- N'ouvrez pas la porte de l'appareil pendant le séchage sauf si cela est nécessaire. Si vous devez ouvrir la porte, veuillez à ne pas la laisser ouverte trop longtemps.
- N'ajoutez pas de linge mouillé en cours de séchage.
- Les peluches et fibres qui se dégagent du linge dans l'air au cours du cycle de séchage sont récupérées par le filtre à peluches. Nettoyez toujours le filtre à peluches avant ou après chaque séchage.
- Nettoyez le filtre de l'évaporateur régulièrement lorsque le symbole d'avertissement du nettoyage du filtre de l'évaporateur apparaît ou après 5 cycles de séchage.
- Ventilez la pièce où est situé le sèche-linge pendant le séchage.

Linge adapté à un séchage en machine

- Respectez toujours les recommandations stipulées sur les étiquettes du linge. Séchez uniquement le linge dont l'étiquette stipule que l'utilisation du sèche-linge est appropriée.

	Séchage à température normale		Fer à repasser à 110°C max
	Séchage à basse température		Fer à repasser à 150°C max
	Adapté au sèche-linge		Fer à repasser à 200°C max
	Ne pas sécher au sèche-linge		Ne pas repasser
	Sécher à plat		Sécher sur un cintre
	Suspendre humide		

Linge non adapté à un séchage en machine

- Les vêtements présentant des pièces métalliques comme les boucles de ceinture et les boutons métalliques peuvent endommager le sèche-linge.
- Ne mettez pas d'articles tels que des vêtements en laine, en soie, en nylon, les tissus brodés délicats, des vêtements présentant des accessoires métalliques et des articles volumineux comme des sacs de couchage, dans le sèche-linge.
- Les tissus délicats ainsi que les rideaux en dentelle peuvent se froisser. Ne les séchez pas au sèche-linge !
- Ne séchez pas d'articles réalisés avec des fibres imperméables, comme les oreillers ou les édredons, dans le sèche-linge.
- Les vêtements comportant de la mousse ou du caoutchouc se déformeront. Ne séchez pas d'articles contenant du caoutchouc dans le sèche-linge.
- Ne séchez pas de vêtements ayant été exposés à de l'essence, de l'huile, des agents combustibles ou explosifs dans le sèche-linge, même si vous les avez lavés au préalable.
- Le linge excessivement imbibé d'eau ou dégoulinant ne doit pas être introduit dans l'appareil.
- Le linge lavé ou nettoyé avec du diesel, de l'essence, des solvants de nettoyage à sec et d'autres matériaux combustibles ou explosifs, ainsi que le linge contaminé ou taché par ce type de matériaux, ne doit pas être séché dans le sèche-linge car il dégage des vapeurs inflammables ou explosives.
- Ne séchez pas de vêtements nettoyés à l'aide de produits chimiques dans le sèche-linge.
- Ne séchez pas de vêtements n'ayant pas été lavés au sèche-linge.
- Le linge taché avec des huiles de cuisson, de l'acétone, de l'alcool, de l'essence, du kérosène, des détachants, de l'essence de térébenthine, de la paraffine, des détachants pour paraffine, doit être lavé à l'eau chaude avec une grande quantité de détergent avant d'être placé dans le sèche-linge.

Préparation du linge au séchage

- Le linge doit être essoré au préalable avec votre lave-linge à la plus grande vitesse possible admise pour le type de textile.
- Il se peut que le linge soit emmêlé suite au lavage. Séparez votre linge avant de le placer dans le sèche-linge.
- Mettez les vêtements avec des accessoires métalliques tels que les fermetures à glissière à l'envers pour les sécher.
- Fixez les fermetures à glissière, les crochets, les boucles et les boutons.

Chargement de l'appareil

- Veuillez consulter les informations contenues dans le tableau des programmes. Ne chargez pas plus que les capacités indiquées dans le tableau.
- Ne chargez pas le sèche-linge avec du linge excédant le niveau indiqué en pointillé sur le schéma ci-contre. Les performances de séchage se réduiront si l'appareil est surchargé. Par ailleurs, cela pourrait endommager le sèche-linge ainsi que vos vêtements.
- Placez votre linge déplié dans le tambour de façon à ce qu'il ne soit pas emmêlé.
- Il se peut que le linge de grande taille (par ex.: draps, édredons, nappes) s'emmêle fortement. Limitez la quantité des grosses pièces de linge. Lorsque le linge s'emmêle, il se peut que le centre du linge ne soit pas bien séché. Dépliez le linge en question et remplacez-le au sèche-linge un court moment pour terminer le séchage.

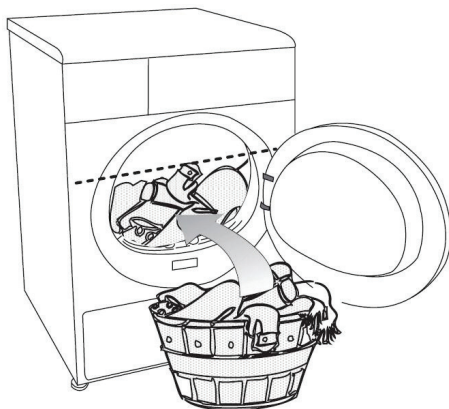

Les poids suivants sont donnés à titre indicatif :







Linge de maison	Poids approximatif (en gramme)	Linge	Poids approximatif (en gramme)
Édredon en coton (double)	1500	Chemisier	150
Édredon en coton (simple)	1000	Chemise en coton	300
Drap de lit (double)	500	Chemise	200
Drap de lit (simple)	350	Robe en coton	500
Grande nappe	700	Robe	350
Petite nappe	250	Jeans	700
Serviette de table	100	Mouchoirs (x 10)	100
Serviette de bain	700	T-shirt	125
Essuie-mains	350		

utilisation

Allumer/éteindre l'appareil

Pour allumer l'appareil, tournez le bouton de sélection des programmes sur un programme.
Pour éteindre l'appareil, tournez le bouton de sélection des programmes sur la position  (arrêt).

Sélection des programmes

1. Sélectionnez un programme à l'aide du bouton sélecteur de programmes.
Sélectionnez soit :
 - Un programme principal en fonction du type de textile (coton  ou synthétique ) et du niveau de séchage souhaité,
 - Un programme spécial adapté à un type de linge ou,
 - Un temps de séchage prédéfini avec un programme minuté  (Programme Minuterie).
2. Par ailleurs, vous pouvez sélectionner une fonction optionnelle : annuler le signal sonore en fin de programme , sélectionner un niveau de séchage + et/ou sélectionner une fin différée .
3. Appuyez sur la touche **▶ ||** (Départ/Pause) pour lancer le programme de séchage.

NOTE : Pour obtenir de meilleurs résultats de séchage, le linge doit être préalablement lavé puis, essoré avec un programme adapté.

1) Les programmes principaux :

• **Coton**

Vous pouvez sécher vos vêtements résistants avec ces programmes. Il permet un séchage à haute température. Il est conseillé pour le linge en coton (tels que le linge de lit, les serviettes, etc.).

• **Synthétique**



Vous pouvez sécher vos vêtements moins résistants avec ces programmes. Le séchage est réalisé à une température moins élevée qu'avec le programme Coton. Il est conseillé pour vos vêtements en synthétique.

• **AntiFroissage**

Un programme « antifroissage » de 2 heures s'active automatiquement si vous ne retirez pas le linge de l'appareil à la fin d'un programme. Le cycle antifroissage fait tourner le linge pendant quelques secondes toutes les 10 minutes pour éviter qu'il ne se froisse.

• Sélection du niveau de séchage

Sélectionnez un programme Coton ou Synthétique en fonction du niveau de séchage souhaité en vous basant sur les indications du tableau ci-dessous.

Extra sec 	Séchage à haute température. Uniquement pour le linge en coton épais et multicouche (par ex : linge de maison, serviettes, jeans, etc.).
Prêt-à-porter 	Le linge sera moins sec que pour le programme « Prêt-à-repasser ». Séchage à une température normale.
Prêt-à-repasser 	Le linge reste légèrement humide pour pouvoir être repassé.

2) Les programmes spéciaux :

Pour les cas particuliers, des programmes supplémentaires sont disponibles :

• Rapide 30'

Utilisez ce programme pour préparer du linge délicat en petite quantité au repassage en 30 minutes (par exemple 2 chemises ou 4 T-shirts).

• Chemises

Ce programme sèche les chemises de façon plus délicate et les froisse moins, permettant un repassage plus facile.

• Jeans

Vous pouvez utiliser ce programme pour sécher vos pantalons, jupes, chemises ou vestes en jean.

• Linge de bébé

Utilisez ce programme pour les vêtements de bébé pouvant être séché en machine.

• Mix

Vous pouvez sécher les vêtements en synthétique et coton en même temps avec ce programme.

• Délicat

Vous pouvez sécher à basse température votre linge délicat (chemisiers en soie, lingerie fine, etc.) pouvant être séché en machine, ou le linge pour lequel il est recommandé un lavage à la main est nécessaire.

- **Cycle Fraîcheur** 

Seule l'aération est réalisée pendant 10 minutes, sans air chaud. Vous pouvez aérer vos vêtements qui sont restés dans des environnements fermés pendant une longue période et ainsi éliminer les odeurs déplaisantes à l'aide de ce programme.

- **Sport** 



Ce programme est spécialement adapté aux vêtements de sport pouvant être séchés au sèche-linge.

- **Quotidien** 

Ce programme permet de sécher le linge quotidien en coton et synthétique.

3) Les programmes minutés :

- **Minuterie** 



Tournez le bouton de sélection des programmes sur  (Minuterie) et appuyez une ou plusieurs fois sur la touche  |  (Sonnerie/Minuterie) pour choisir un temps de séchage.

Vous pouvez sélectionner un temps de séchage de 10, 20, 40, 50, 60, 80, 100, 120, 140 et 160 minutes.

Avec ce programme, l'appareil sèche pendant la durée choisie indépendamment du niveau de séchage.

4) les fonctions optionnelles :

Annulation du signal sonore

Votre appareil émet un signal sonore lorsque le programme se termine. Si vous ne souhaitez pas que le signal sonore retentisse, appuyez sur la touche  |  (Sonnerie/Minuterie). Si le témoin lumineux  est allumé, il n'y aura pas de signal sonore en fin de programme.

Vous pouvez sélectionner cette option avant ou après le démarrage du programme.

Sélection du niveau de séchage

Appuyez sur la touche  + (Niveau de séchage) avant de lancer un programme pour ajuster le séchage au niveau désiré. La durée du programme sélectionné sera ajusté en fonction de votre sélection.

NOTE : Le niveau de séchage peut être modifié uniquement avant le début du programme.

Programmer une fin différée

Vous pouvez programmer une fin différée de 24 heures maximum.

1. Ouvrez la porte et placez votre linge dans le tambour puis, fermez la porte.
2. Choisissez un programme de séchage.
3. Appuyez sur la touche  (Fin différée) pour choisir la fin différée souhaitée.

Le témoin lumineux de fin différée  s'allume.

NOTE : en restant appuyé sur la touche  (Fin différée), le temps défile rapidement.

4. Appuyez sur la touche  (Départ/Pause) pour enregistrer l'heure de fin différée. Le décompte de temps démarre, les « : » du décompte clignotent. L'écran affiche le temps du programme de séchage additionné à la fin différée programmée.

NOTE : vous pouvez ajouter ou retirer du linge pendant le décompte de temps.

5. A la fin du décompte, le témoin lumineux de fin différée s'éteint et le programme démarre.

Pour modifier ou annuler une fin différée avant le début du programme, éteignez l'appareil en tournant le bouton de sélection des programmes sur la position  (arrêt) puis, rallumez l'appareil et répétez la procédure ci-dessus si vous souhaitez programmer une nouvelle fin différée.

Les témoins lumineux

- 1) « Réservoir » (bac de récupération d'eau plein) : 

A la fin du programme, le témoin lumineux du réservoir s'allume pour vous rappeler de vider le réservoir d'eau. Si vous oubliez de vider le réservoir, il se peut que le sèche-linge s'arrête de fonctionner et se mette en veille. Dans ce cas, videz l'eau du réservoir et appuyez sur la touche  (Départ/Pause) pour relancer le programme. Le témoin d'avertissement s'éteint.

- 2) « Filtre » (nettoyage du filtre à peluches) : 

Le témoin lumineux du filtre s'allume pour vous rappeler de nettoyer le filtre à peluches dans le tambour à la fin du programme.

- 3) « Évaporateur » (nettoyage de l'évaporateur) : 

Ce témoin lumineux s'allume pour vous rappeler de nettoyer l'évaporateur.

4) Déroulement du programme :

Le déroulement d'un programme s'affiche sur l'indicateur de suivi du programme. Au début de chaque nouvelle étape de séchage, le témoin lumineux correspondant s'allume et celui de l'étape précédente s'éteint. Le déroulement se fait du bas vers le haut.



- **Le témoin ► II (Départ/pause) :**

Le témoin est allumé lorsque le sèche-linge est en marche ; il clignote lorsque l'appareil est en pause.

- **Le témoin ≡≡≡ (Séchage) :**

Ce témoin est allumé durant le processus de séchage, jusqu'à ce que le niveau de séchage atteigne le niveau « Prêt-à-repasser ».

- **Le témoin  (Prêt-à-repasser) :**

Ce témoin s'allume lorsque le niveau de séchage atteint le niveau « Prêt-à-repasser » et reste allumé jusqu'au niveau de séchage « Prêt-à-porter ».

- **Le témoin  (Prêt-à-porter) :**

Ce témoin s'allume lorsque le niveau de séchage atteint le niveau « Prêt-à-porter » et reste allumé jusqu'au niveau suivant.

- **Le témoin  (Fin/antiFroissage) :**

Ce témoin s'allume lorsque le programme de séchage est terminé et que la fonction d'antifroissage du linge est activée. Le sèche-linge fait tourner le linge toutes les 10 minutes pour éviter qu'il ne se froisse.

Modifier un programme en cours

1. Sélectionnez un autre programme en tournant le bouton sélecteur de programmes.
2. Appuyez sur la touche ► II (Départ/pause) pour lancer le nouveau programme.

NOTE : La sécurité enfants ne doit pas être activée si vous souhaitez modifier ou annuler un programme en cours. Si la sécurité enfants est activée, désactivez-la avant de réaliser ces opérations.

Ajout/retrait du linge en cours de programme

Pour ajouter ou retirer du linge après le démarrage d'un programme :





1. Appuyez sur la touche ► || (Départ/pause) pour mettre l'appareil en mode « pause ». Le processus de séchage sera interrompu.
 2. Ouvrez la porte. Ajoutez ou retirez du linge puis, refermez la porte.
 3. Appuyez sur la touche ► || (Départ/pause) pour relancer le programme.
- Le linge ajouté pendant le processus de séchage peut entraîner le mélange du linge déjà séché dans la machine avec du linge mouillé. Cela aura comme conséquence que le linge sera toujours mouillé à la fin du processus de séchage.
 - Du linge peut être ajouté ou retiré aussi souvent que vous le souhaitez pendant un cycle de séchage. Cependant, cela entraînera l'interruption répétée du processus de séchage et allongera la durée du programme, entraînant une augmentation de la consommation énergétique. Pour cette raison, il n'est pas recommandé d'ajouter ou de retirer du linge lorsque le programme a été lancé.
 - Si vous sélectionnez un nouveau programme en tournant le bouton de sélection des programmes alors que le sèche-linge est en mode « pause », le programme en cours se termine.
 - **AVERTISSEMENT : Ne touchez pas la surface interne du tambour lorsque vous ajoutez ou retirez du linge en cours de programme parce qu'elle est chaude.**

Sécurité enfants

La sécurité enfants permet d'éviter toute interruption du programme en verrouillant les touches lorsqu'un programme est en cours.

La porte du sèche-linge ainsi que toutes les touches à l'exception de l'arrêt de l'appareil (en tournant le bouton de sélection des programmes) sont désactivées lorsque la sécurité enfants est activée.

– Pour activer la sécurité enfants :

Appuyez simultanément et maintenez les touches  |  (Sonnerie/minuterie) et + (Niveau de séchage) enfoncées pendant 3 secondes. Un signal sonore retentit lorsque la sécurité est activée et le témoin lumineux  est allumé.

Modèle ESLHP8-1s







Modèle ESL-HP8D6



- Lorsque vous tournez le bouton de sélection des programmes ou si vous appuyez sur une touche, des signaux sonores retentissent pour vous informer que la sécurité enfants est activée.
- Pour lancer un nouveau programme à la fin du précédent ou pour interrompre le programme, vous devez désactiver la sécurité enfants.

– **Pour désactiver la sécurité enfants :**

Appuyez simultanément et maintenez les touches  |  (Sonnerie/minuterie) et  + (Niveau de séchage) enfoncées pendant 3 secondes.



La sécurité enfants est également désactivée lorsque vous éteignez et rallumez l'appareil en tournant le bouton de sélection des programmes sur la position  (arrêt).

Annuler un programme en cours

Pour annuler un programme en cours, tournez le bouton de sélection des programmes sur la position  (arrêt).

AVERTISSEMENT : L'intérieur de l'appareil est très chaud : lancez un programme   pour le refroidir.

Fin du programme















Les témoins lumineux « Fin/Antifroissage » , « réservoir plein »  et « nettoyage du filtre à peluches »  s'allument à la fin du programme.

Pour éteindre votre sèche-linge, tournez le bouton de sélection des programmes sur la position  (arrêt).

NOTE : Un programme antifroissage de 2 heures s'active automatiquement si vous ne retirez pas le linge de l'appareil à la fin d'un programme. Le linge tourne quelques secondes toutes les 10 minutes pour éviter qu'il ne se froisse.

- La dernière partie du cycle de séchage (cycle de refroidissement) est réalisée sans chaleur afin de conserver le linge à une température qui ne puisse les endommager.
- Nettoyez le filtre à peluches après chaque utilisation (reportez-vous au paragraphe « Nettoyage du filtre à peluches »).
- Videz le bac de récupération de l'eau de condensation après chaque programme de séchage (reportez-vous au paragraphe « Vider le bac de récupération d'eau »).

Tableau des programmes

Programmes	Capacité (en kg)	Vitesse d'essorage de votre lave-linge (en tr/min)	Durée de séchage (en minutes)
Coton / Couleur			
Extra sec  **	8	1000	210
Prêt-à-porter* 	8 / 4	1000	197 / 125
Prêt-à-repasser 	8	1000	145
Rapide 30' 	0,5	1200	30
Chemises 	1,5	1200	60
Jeans 	4	1200	150
Linge de bébé 	3	1200	85
Mix 	4	1000	95
Délicat 	2	600	70
Minuterie 	-	-	entre 10 et 160
Cycle fraîcheur 	-	-	10
Sport 	4	1000	135
Quotidien 	4	1000	125
Synthétique			
Prêt-à-porter 	4	800	70
Prêt-à-repasser 	4	800	60

* Le programme "coton prêt-à-porter"  à pleine charge et à demi-charge est le cycle de séchage standard auquel se rapportent les informations qui figurent sur l'étiquette signalétique. Ce programme convient pour le séchage des textiles en coton normalement humides. Il s'agit du programme le plus efficace en termes de consommation combinée d'énergie pour le coton.

Les valeurs de consommation indiquées ci-dessus peuvent varier en fonction du type de linge, de la vitesse d'essorage, des conditions ambiantes et des valeurs de tension.

nettoyage et entretien

La durée de vie de l'appareil augmente et les problèmes fréquemment rencontrés diminuent s'il est nettoyé correctement à intervalles réguliers.

ATTENTION ! Débranchez l'appareil de la prise de courant avant de procéder au nettoyage ou à l'entretien de l'appareil.

Nettoyage du filtre à peluches

Les peluches et fibres textiles qui se dégagent du linge dans l'air au cours du cycle de séchage sont récupérées par le « filtre à peluches ». Ces particules se forment généralement à cause de l'usure et du lavage.

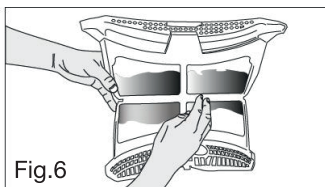
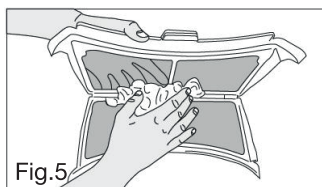
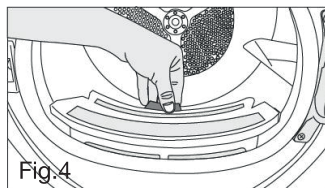
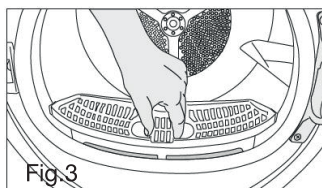

Nettoyez toujours le filtre après chaque programme de séchage et lorsque le témoin lumineux  est allumé.

Pour nettoyer le filtre :

1. Ouvrez la porte du sèche-linge.
2. Retirez le filtre à peluches de son logement en le soulevant (fig.3).
3. Ouvrez le filtre en appuyant sur la languette (voir fig.4) pour séparer les deux extrémités (fig.5).
4. Retirez les peluches, les fibres et les résidus de coton à la main ou à l'aide d'un chiffon doux (fig.6).
5. Refermez le filtre à peluches et replacez-le correctement dans son logement.

NOTE : Au fil du temps, la surface du filtre peut être obstruée après l'utilisation. Dans ce cas, lavez le filtre des 2 côtés avec de l'eau.

IMPORTANT : Assurez-vous que les mailles du filtre soient bien sèches avant de le replacer dans son logement.

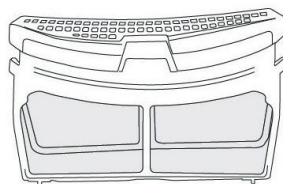
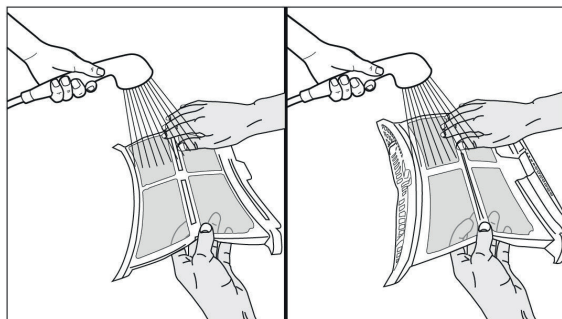

Nettoyage de la surface intérieure de la porte

Essuyez la surface intérieure de la porte et la serrure de porte à l'aide d'un chiffon doux et sec.

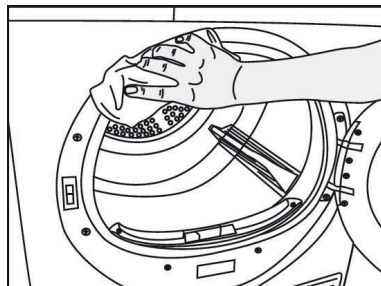
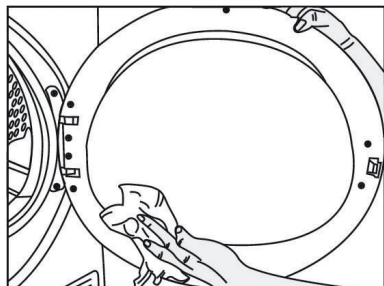

Nettoyage des capteurs d'humidité

Votre appareil est équipé de capteurs d'humidité qui détectent si le linge est sec ou non.

Pour nettoyer les capteurs d'humidité :

1. Ouvrez la porte du sèche-linge.
2. Laissez l'appareil se refroidir si un séchage vient d'être réalisé.
3. Nettoyez les capteurs métalliques à l'aide d'un chiffon doux imbibé de vinaigre puis, séchez-les. Nettoyez les capteurs métalliques 4 fois par an.

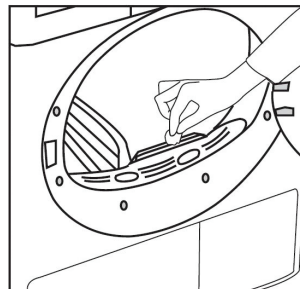

N'utilisez pas d'outils métalliques pour nettoyer la surface métallique des capteurs.

N'utilisez jamais de solvants ou d'autres produits nettoyants similaires pour le nettoyage.

Vider le bac de récupération de l'eau condensée

L'humidité du linge mouillé est éliminée par condensation. **Vous devez vider le bac de récupération de l'eau de condensation à la fin de chaque programme** ou lorsque le témoin d'avertissement du « réservoir plein »  apparaît à l'écran.

ATTENTION : L'eau condensée n'est pas potable !

Ne retirez jamais le réservoir d'eau lorsqu'un programme est en cours. Si vous avez oublié de vider le réservoir d'eau, le sèche-linge s'arrêtera de fonctionner et le témoin « Réservoir plein » sera allumé. Videz le réservoir et appuyez sur la touche « Départ/Pause » pour relancer le cycle de séchage.

Pour vider le bac de récupération d'eau :

1. Retirez le bac de son logement en le saisissant par sa poignée et en le tirant vers vous.

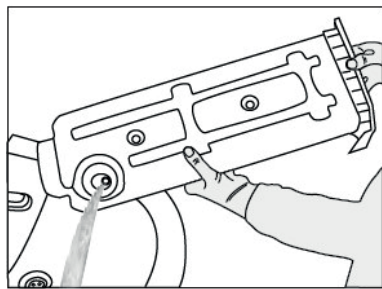
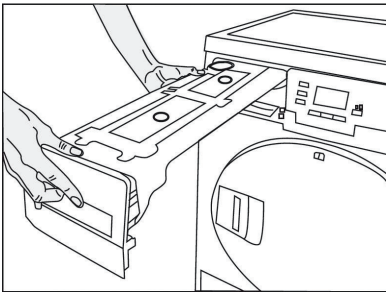

2. Retournez-le pour vider l'eau puis, remettez le bac dans son logement.
3. S'il y a une accumulation de bouloches dans le bac de récupération, rincez-le sous l'eau courante.

NOTE : Si vous avez raccordé le tuyau d'évacuation de l'eau à l'arrière de l'appareil, il n'est pas nécessaire de vider le réservoir.

Nettoyage du filtre de l'évaporateur

Les peluches et fibres n'ayant pas été récupérées par le filtre à peluches sont bloquées dans le tiroir du filtre situé derrière la trappe de protection. Le témoin lumineux de nettoyage du filtre de l'évaporateur  s'allume pour vous rappeler que vous devez le nettoyer.

Nettoyez l'évaporateur au moins une fois par mois ou tous les 5 cycles d'utilisation du sèche-linge.

– Pour nettoyer le tiroir du filtre :

1. Appuyez sur le bouton pour ouvrir la trappe de protection.

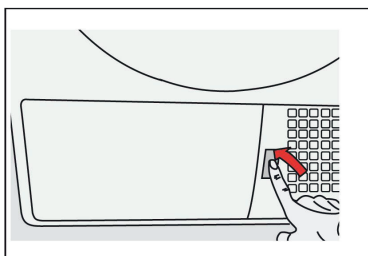

2. Déverrouillez les 3 sécurités puis, retirez le condenseur de son logement en le saisissant par sa poignée.

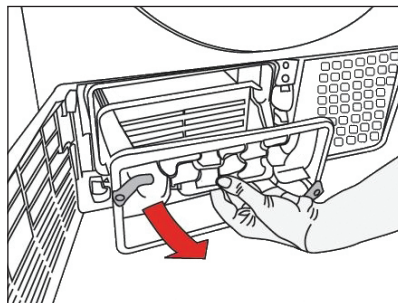
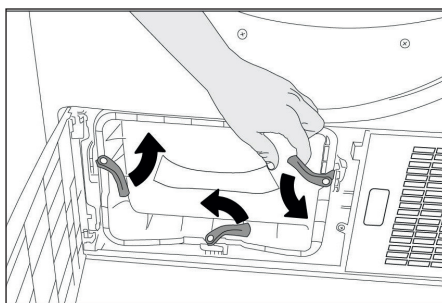

3. Ouvrez le tiroir du filtre en appuyant sur le bouton (voir schéma ci-dessous).

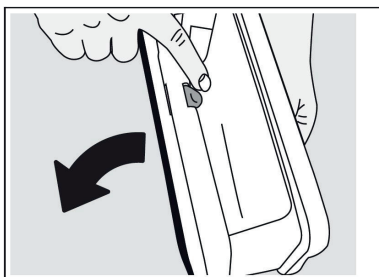

4. Retirez le filtre en mousse. Retirez les peluches, les fibres et les résidus de coton à la main ou à l'aide d'un chiffon doux. Ne nettoyez pas ce filtre à l'eau car le filtre pourrait s'obstruer.

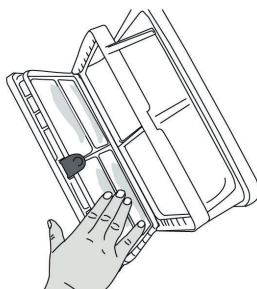
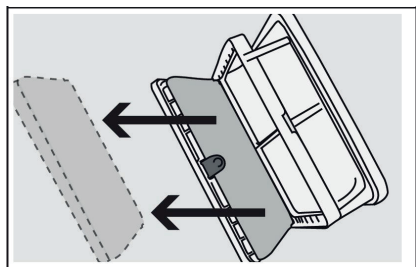

5. Lavez le filtre en mousse à l'eau. Essorez-le pour retirer le surplus d'eau et laissez-le sécher complètement avant de le replacer dans le tiroir du filtre.
6. Refermez le tiroir du filtre en le verrouillant avec le bouton.

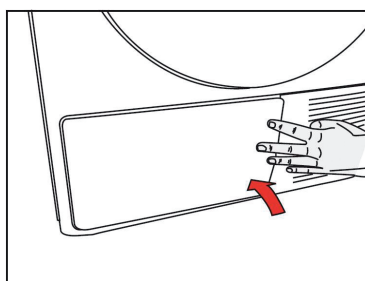
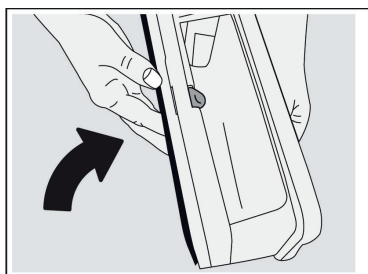

7. Remplacez le tiroir du filtre dans son logement. Verrouillez les 3 sécurités.
8. Refermez la trappe d'accès au tiroir du filtre.

IMPORTANT : L'utilisation du sèche-linge sans les 2 filtres (filtre en mousse et filtre de l'évaporateur en tissu) pourrait endommager l'appareil.

NOTE : Si les filtres du tiroir du filtre sont obstrués, cela augmente la durée de séchage et la consommation d'énergie.

Nettoyage de l'évaporateur

Nettoyez les peluches accumulées sur les ailes de l'évaporateur situé derrière le tiroir du filtre avec un aspirateur.

Vous pouvez aussi nettoyer l'évaporateur à la main si vous portez des gants de protection.

Ne nettoyez pas l'évaporateur à mains nues car vous pourriez vous blesser.

NOTE : le nettoyage vers la droite et la gauche peut endommager les ailettes de l'évaporateur. Dans ce cas, il peut y avoir un problème de non séchage.

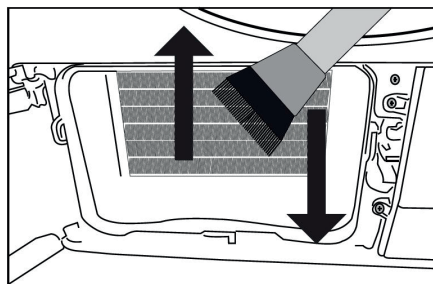
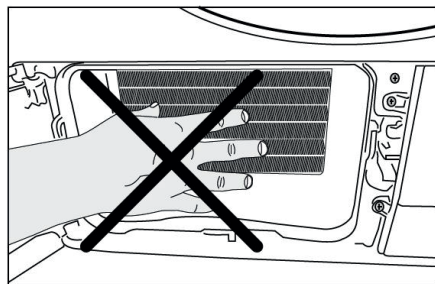

Remplacement de la lampe

L'éclairage du tambour est allumé quand le hublot est ouvert. Si la porte reste ouverte pendant plus de 5 minutes et qu'aucun réglage n'est effectué, l'éclairage s'éteint.

Avant de remplacer l'ampoule, débranchez le cordon d'alimentation ou retirez le fusible du circuit électrique.





Caractéristiques de l'ampoule : culot E14, 15 W, résistante à 300°C

1. Ouvrez la porte du sèche-linge.
2. Retirez le couvercle de protection de l'ampoule (celui-ci se situe dans l'encadrement intérieur de la porte, en haut). Pour cela, dévissez la vis à l'aide d'un tournevis cruciforme.
3. Remplacez l'ampoule par une ampoule aux caractéristiques identiques à celle d'origine.
4. Remplacez le couvercle. Veillez à le positionner parfaitement sur son support afin d'assurer l'étanchéité, sinon l'humidité pourrait pénétrer à l'intérieur et provoquer un court-circuit.

guide de dépannage

Problèmes	Causes possibles	Solutions
Le processus de séchage est excessivement long.	Contrôlez l'état des filtres (filtre à peluches, filtre en mousse, filtre de l'évaporateur).	Vérifiez qu'ils ne sont pas obstrués.
	La grille de ventilation située à l'avant de l'appareil est obstruée.	Retirez les objets (s'il y en a) qui bloquent la ventilation devant la grille.
	La ventilation n'est pas suffisante car la pièce où est situé l'appareil est très petite.	Ouvrez la porte ou la fenêtre de la pièce pour éviter une élévation excessive de la température de la pièce.
	Un dépôt de calcaire s'est formé sur les capteurs d'humidité.	Nettoyez les capteurs d'humidité.
	Vous avez trop chargé le sèche-linge.	Ne surchargez pas votre sèche-linge. Respectez les capacités maximales indiquées dans le tableau des programmes.
	Le linge n'a pas été bien essoré.	Essorez votre linge à une vitesse supérieure par rapport à celle réalisée par votre lave-linge.
Le linge est mouillé à la fin du séchage.	Après le séchage, les vêtements chauds semblent plus humides que leur niveau réel d'humidité.	
	Il se peut que le programme sélectionné ne convenait pas au type de linge.	Vérifiez les étiquettes sur les vêtements ; choisissez un programme en fonction du type de linge et complétez éventuellement avec un programme minuté.
	Contrôlez l'état des filtres (filtre à peluches, filtre en mousse, filtre de l'évaporateur).	Vérifiez qu'ils ne sont pas obstrués.
	Vous avez trop chargé le sèche-linge.	Ne surchargez pas votre sèche-linge. Respectez les capacités maximales indiquées dans le tableau des programmes.

Problèmes	Causes possibles	Solutions
Le linge est mouillé à la fin du séchage (suite).	Le linge n'a pas été bien essoré.	Essorez votre linge à une vitesse supérieure par rapport à celle réalisée par votre lave-linge.
L'appareil ou le programme ne se met pas en marche.	Il se peut que l'appareil ne soit pas branché.	
	La porte du sèche-linge est peut-être entrouverte.	Veillez à ce que la porte de chargement soit bien fermée.
	Vous n'avez pas sélectionné de programme ou vous n'avez pas appuyé sur le bouton « Départ/pause » pour lancer le programme.	
	La sécurité enfants est peut être activée.	Désactivez la sécurité enfants.
	Vous avez peut-être sélectionné un départ différé.	
Le programme s'est interrompu sans raison.	La porte est peut-être entrouverte.	Veillez à ce que la porte soit bien fermée.
	Il y a peut-être eu une coupure de courant.	Appuyez sur le bouton « Départ/pause » pour relancer le programme.
	Le bac de récupération d'eau est plein.	Videz le bac de récupération d'eau lorsque le symbole  s'affiche à l'écran.
Le linge a rétréci ou s'est abîmé.	Sélectionnez toujours un programme adapté au type de linge à sécher.	Ne séchez que du linge adapté au séchage en machine après avoir vérifié les étiquettes sur vos vêtements.
L'éclairage du tambour ne s'allume pas.	Vous n'avez pas allumé le sèche-linge en tournant le bouton de sélection des programmes.	
	La lampe est défectueuse.	Remplacez-la par une lampe aux caractéristiques identiques à celle d'origine (cf. paragraphe « Remplacement de la lampe »).

Problèmes	Causes possibles	Solutions
Le symbole de nettoyage du filtre à peluches  est allumé.	Le filtre est obstrué avec des peluches.	Nettoyez le filtre.
Le symbole du « bac de récupération d'eau plein »  est allumé/clignote.	Le bac de récupération d'eau est plein.	Videz le bac de récupération d'eau.
	Le tuyau de vidange est plié.	Si l'appareil est raccordé directement à un tuyau de vidange, vérifiez le tuyau de vidange.
Le symbole de nettoyage du filtre de l'évaporateur  clignote.	Les filtres de l'évaporateur sont obstrués.	Nettoyez les filtres de l'évaporateur (filtre en mousse et filtre en tissu).
	Le symbole  s'affiche au maximum tous les 5 cycles.	
Des signaux sonores retentissent lorsque vous appuyez sur les touches ou que vous tournez le bouton sélecteur de programmes.	La sécurité enfants (verrouillage des touches de commande) est activée.	Désactivez la sécurité enfants.
	Il se peut que les filtres ne soient pas insérés correctement dans leur logement.	Contrôlez que tous les filtres sont en place correctement.

Si les informations ci-dessus ne vous aident pas à résoudre votre problème spécifique, veuillez ne pas procéder vous-même aux réparations. Contactez le service après-vente de votre magasin.

Toutes les informations, dessins, croquis et images dans ce document relèvent de la propriété exclusive de SOURCING & CREATION . SOURCING & CREATION se réserve tous les droits relatifs à ses marques, créations et informations. Toute copie ou reproduction, par quelque moyen que ce soit, sera jugée et considérée comme une contrefaçon.

All information, designs, drawings and pictures in this document are the property of SOURCING & CREATION . SOURCING & CREATION reserves all rights to its brands, designs and information. Any copy and reproduction through any means shall be deemed and considered as counterfeiting.

Sèche-linge pompe à chaleur

ESL-HP8D6 & ESLHP8-1S



Protection de l'environnement

Ce symbole apposé sur le produit signifie qu'il s'agit d'un appareil dont le traitement en tant que déchet est soumis à la réglementation relative aux déchets d'équipements électriques et électroniques (DEEE). Cet appareil ne peut donc en aucun cas être traité comme un déchet ménager, et doit faire l'objet d'une collecte spécifique à ce type de déchets. Des systèmes de reprise et de collecte sont mis à votre disposition par les collectivités locales (déchèterie) et les distributeurs. En orientant votre appareil en fin de vie vers sa filière de recyclage, vous contribuerez à protéger l'environnement et .empêcherez toute conséquence nuisible pour votre santé

Testé dans nos laboratoires

Garantie valide à partir de la date d'achat (ticket de caisse faisant foi). Cette garantie ne couvre pas les vices ou les dommages résultant d'une mauvaise installation, d'une utilisation incorrecte, ou de l'usure normale du produit.



Faites un geste
éco-citoyen. Recyclez
ce produit en fin de vie.

