

# Lave-linge séchant

ELS 712-1b



---

## Notice d'utilisation

Pour vous aider à bien vivre votre achat



# SOMMAIRE

<b>AVANT D'UTILISER VOTRE MACHINE</b>	<b>5</b>
• Fonctionnement adapté	5
• Avertissements généraux	6
• Avertissements en matière de sécurité	9
<b>EMBALLAGE ET ENVIRONNEMENT</b>	<b>16</b>
- Mise au rebut des matériaux d'emballage	16
- Mise au rebut de votre ancien lave-linge	16
<b>INFORMATIONS SUR LES ÉCONOMIES</b>	<b>17</b>
<b>DESCRIPTION DE L'APPAREIL</b>	<b>18</b>
• Fiche produit	20
<b>INSTALLATION</b>	<b>21</b>
• Retrait des vis de bridage	23
• Mise à niveau et réglage des pieds	23
• Branchement électrique	25
• Raccordement du tuyau d'arrivée d'eau	26
• Raccordement du tuyau de vidange	27
<b>BANDEAU DE COMMANDE</b>	<b>28</b>
• Vue d'ensemble du bac à produits	29
• Compartiments du bac à produits lessiviels	30
• Sélecteur de programme	31

<b>OPÉRATION DE LAVAGE</b>	<b>32</b>
• Tri du linge	32
• Explication des symboles de lavage	33
• Chargement du linge dans le lave-linge	34
• Choix des produits lessiviels et introduction dans le bac à produits	36
• Sélection des programmes	38
• Fonctions auxiliaires	39
• Système de détection de demi-charge	40
• Sélection de la température	41
• Sélection de la vitesse d'essorage	42
• Sélection de l'option de séchage	43
• Sélection de la durée de séchage	43
• Sélection de l'option de séchage	45
• Départ différé	46
• Bouton Départ/Pause	47
• Sécurité enfants	48
• Annulation d'un programme	49
• Fin du programme	50
• Tableau des programmes	51-58
• NETTOYAGE ET ENTRETIEN	59
• Filtre d'arrivée d'eau	60
• Filtre de la pompe de vidange	61-62
• Bac à produits lessiviels	63
• Compartiment de l'assouplissant/carrosserie/tambour	64
• Guide de dépannage	65
• Codes erreurs	70

# AVANT D'UTILISER VOTRE MACHINE

## Fonctionnement adapté



• Lisez complètement cette notice d'utilisation.

• Votre lave linge est destiné à un usage domestique.

**La garantie ne s'appliquera pas en cas d'utilisation à des fins professionnelles.**

• Éloignez les animaux domestiques de ce lave linge.

• Vérifiez l'emballage de votre lave linge avant de l'installer. Vérifier également la surface interne une fois l'emballage retiré du lave linge. Ne mettez pas en marche le lave linge s'il est endommagé ou livré avec un emballage ouvert.

• Faites installer votre lave linge par une entreprise agréée. Toute défaillance causée à votre lave linge lors de son installation par des personnes non autorisées annule la garantie.

• Cet appareil peut être utilisé par des enfants âgés d'au moins 8 ans et par des personnes ayant des capacités physiques, sensorielles ou mentales réduites ou dénuées d'expérience ou de connaissance, s'ils (si elles) sont correctement surveillé(e)s ou si des instructions relatives à l'utilisation de l'appareil en toute sécurité leur ont été données et si les risques encourus ont été appréhendés. Les enfants ne doivent pas jouer avec l'appareil. Le nettoyage et l'entretien par l'utilisateur ne doivent pas être effectués par des enfants sans surveillance. Il convient de maintenir à distance les enfants de moins de 3 ans, à moins qu'ils ne soient sous une surveillance continue.

• Veuillez utiliser votre lave linge séchant pour laver et sécher le linge uniquement s'il cela est indiqué par le fabricant (voir étiquettes sur le linge)

- **Vous devez absolument enlever les vis de bridage (prévues pour le transport) avant la première utilisation de votre lave linge, sinon il y aura des dysfonctionnements importants s'il y avait mise en marche avec ces vis de bridage. La garantie deviendrait caduque si ces vis n'étaient pas enlevées.**
- La garantie de votre lave linge ne couvre pas les dommages causés par les facteurs externes (inondations, feu, rongeur etc.)
- Veuillez conserver soigneusement cette notice d'utilisation afin de pouvoir la réutiliser si vous en avez besoin ultérieurement.

## **Avertissements généraux**

- La température ambiante adéquate pour un fonctionnement normal de votre machine se situe entre 15 et 25°C.
- Les tuyaux congelés peuvent se déchirer et exploser. Dans les régions où la température est inférieure à zéro, la carte électronique peut ne pas fonctionner correctement.
- Assurez-vous que les poches des habits que vous mettez dans le lave linge ne comportent pas de corps étrangers (aiguilles, briquets, allumettes, trombones...). Ces corps étrangers peuvent endommager votre lave linge.
- Avant de commencer à utiliser votre lave linge, vous pouvez consulter le service après vente afin de demander une aide relative à l'installation, la mise en marche et l'utilisation de votre appareil.

• **Avant d'effectuer votre première lessive, nous vous recommandons de faire un cycle de lavage "COTON 60°C", sans linge et en utilisant une 1/2 dose de votre lessive habituelle. Ceci, afin d'éliminer les résidus de fabrication pouvant éventuellement subsister dans l'appareil.**

· L'exposition de la lessive ou de l'adoucissant à l'air libre pendant un certain temps peut altérer ces produits et causer la formation de résidus. Mettez la lessive ou l'adoucissant dans le bac à produits juste avant de démarrer un lavage.

· Il est recommandé de débrancher votre lave linge et de fermer le robinet d'arrivée d'eau si l'appareil doit rester inutilisé pendant une longue période. De même, laissez le hublot et le bac à produits entrouverts pour empêcher la formation d'odeurs nauséabondes dues à l'humidité.

· Il peut y avoir des résidus d'eau dans votre lave linge dus aux essais et tests effectués lors de la fabrication, dans le cadre des procédures de contrôle qualité. En aucun cas, cette situation ne constitue un danger pour votre lave linge.

· Pour prévenir les risques de suffocation, mettez le sachet livré avec votre lave linge et contenant la notice d'utilisation, hors de la portée des enfants.

· Mettez les pièces livrées dans ce sachet hors de la portée des enfants.

· N'utilisez les programmes de pré-lavage que pour le linge très sale.

- Vous devez respecter la quantité maximum de linge prescrite dans le programme de lavage et de séchage choisi.
- En cas de défaillance, débranchez d'abord la machine et fermez le robinet. N'essayez pas de réparer la machine vous-même. Consultez le service agréé le plus proche.
- N'ouvrez jamais le compartiment à détergent lorsque l'appareil est en marche.
- Ne forcez pas l'ouverture de la porte lorsque l'appareil est en marche.
- Bien vouloir respecter les conseils du fabricant en ce qui concerne l'utilisation par votre machine d'adoucisseurs ou autres produits similaires.
- **MISE EN GARDE:** Ne jamais arrêter un lave-linge séchant avant la fin du cycle de séchage, à moins que tous les articles ne soient retirés rapidement et étalés, de telle sorte que la chaleur soit dissipée.
  - L'air rejeté ne doit pas être évacué dans une évacuation utilisée pour les fumées rejetées provenant des appareils brûlant du gaz ou d'autres combustibles. L'appareil ne doit pas être installé derrière une porte à verrouillage, une porte coulissante ou une porte ayant une charnière du côté opposé à celle du lave-linge séchant, empêchant ainsi l'ouverture totale de la porte.

- Le lave-linge séchant ne doit pas être utilisé si des produits chimiques ont été utilisés pour le nettoyage. Le filtre anti-peluches doit être nettoyé fréquemment. Ne laissez pas les peluches s'accumuler autour de l'appareil. Une ventilation appropriée doit être fournie afin d'éviter un refoulement, à l'intérieur de la pièce, de gaz provenant d'appareils brûlant d'autres combustibles, y compris les feux ouverts.



## **Avertissements en matière de sécurité**

**Vous devez lire absolument ces avertissements. Le non respect de ces mises en garde pourrait vous exposer, ainsi que les membres de votre famille, aux risques suivants :**



## **Risque de brûlure !**

- Ne touchez pas le tuyau de vidange ou même l'eau de vidange lors du processus de vidange de l'eau, car le lave linge peut atteindre des températures élevées pendant son fonctionnement.
- Ouvrez entièrement le hublot du lave linge après une phase de séchage. Évitez de toucher le verre du hublot. Les dangers de brûlure sont dus à la température élevée de ce verre.



## Risque d'électrocution !

- N'utilisez jamais de prises multiples ou rallonges pour raccorder votre lave linge.
- Évitez d'utiliser des prises endommagées ou présentant des entailles.
- Ne débranchez jamais le lave linge en tirant sur le câble d'alimentation électrique. Retirez la prise en la prenant avec la main
- Évitez de brancher ou de débrancher le lave linge avec des mains mouillées au risque d'être victime d'un choc électrique.
- Ne touchez jamais le lave linge en ayant les mains ou les pieds mouillés ou humides.
- Si le câble d'alimentation est endommagé, il doit être remplacé par le fabricant, son service après vente ou des personnes de qualification similaire afin d'éviter un danger.

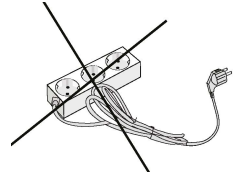



## Risque d'inondation !

- Vérifiez si l'eau coule rapidement ou non dans votre lavabo ou évier, avant de fixer le tuyau de vidange au lavabo ou à l'évier (si installé de cette manière).
- En cas de vidange fixe, faites le même contrôle.
- Prenez les mesures nécessaires pour empêcher que le tuyau de vidange ne glisse ou ne se décroche de son emplacement final, compte tenu du fait que la force de l'eau au moment de la vidange peut décrocher le tuyau de vidange s'il n'est pas correctement fixé.

L'appareil doit être raccordé au réseau de distribution d'eau en utilisant les ensembles de raccordement neufs fournis avec l'appareil, il convient de ne pas réutiliser des ensembles de raccordement usagés.



## **Risque d'explosion !**

- Votre lave linge comporte une fonction de séchage, assurez-vous donc d'avoir bien rincé et vidangé les textiles ayant pu contenir des produits chimiques ou gazeux appliqués (exemple : détachant, etc...), sinon il pourrait y avoir un risque d'explosion lors de la mise en marche du lave linge avec la fonction séchage.



## **Risque d'incendie !**

- Le linge sec non lavé ne doit pas être séché dans votre lave linge séchant.
- Ne laissez pas de liquides inflammables ou explosifs à proximité votre lave linge.
- Les textiles tachés d'huile de cuisson, d'acétone, d'alcool, d'essence, de kérosène, de détachant, de térébenthine, de cire d'abeille et de dissolvant doivent d'abord être lavés avec une quantité supplémentaire de lessive et d'eau chaude avant de programmer le séchage, sinon il pourrait avoir un risque d'incendie lorsque vous mettez votre lave linge en marche avec la fonction séchage.
- Si vous devez choisir un programme de lavage/séchage, n'utilisez absolument pas de boule de lavage ou boule contenant de la lessive liquide dans votre lave linge, car cela pourrait causer un risque d'incendie.

- Pour pallier aux risques d'incendie, ne mettez jamais les textiles à sécher dans le lave linge séchant dans les conditions suivantes :
  - Ne pas sécher dans le lave-linge séchant des articles non lavés.
  - Il convient que les articles qui ont été salis avec des substances telles que l'huile de cuisson, l'acétone, l'alcool, l'essence, le kérosène, les détachants, la térébenthine, la cire et les substances pour retirer la cire soient lavés dans de l'eau chaude avec une quantité supplémentaire de détergent avant d'être séchés dans le lave-linge séchant.
  - Il convient que les articles comme le caoutchouc mousse (mousse de latex), les bonnets de douche, les textiles étanches, les articles doublés de caoutchouc et les vêtements ou les oreillers comprenant des parties en caoutchouc mousse ne soient pas séchés dans le lave-linge séchant.
  - Il convient d'utiliser les produits assouplissants, ou produits similaires, conformément aux instructions relatives aux produits assouplissants.
  - La partie finale d'un cycle de séchage dans un lave-linge séchant se produit sans chaleur (cycle de refroidissement) afin de s'assurer que les articles sont soumis à une température garantissant qu'ils ne seront pas endommagés.
  - Retirer des poches tous les objets tels que briquets et allumettes.
  - Si le nettoyage du linge implique des produits chimiques industriels.

Il convient que les articles comme le caoutchouc mousse (mousse de latex), les bonnets de douche, les textiles étanches, les articles doublés de caoutchouc et les vêtements ou les oreillers comprenant des parties en caoutchouc mousse ne soient pas séchés dans le sèche-linge à tambour.

- Évitez aussi de sécher le linge endommagé ou rembourré (oreiller ou vestes), car la mousse qui se trouve à l'intérieur de ses rembourrages, pourrait prendre feu pendant le processus de séchage.

- Le soufre contenu dans les produits décapants peut causer la corrosion. Par conséquent, n'utilisez jamais de produits décapants dans votre lave linge.

- Vérifiez que le tambour ne contient pas de récipients de lessive oubliés. Ces boîtes en plastique pourraient fondre lors du séchage et endommager le lave linge et le linge.

- Le linge qui a été débarrassé de taches avec des produits spécifiques doit être bien rincé avant d'être lavé et séché.

- Ne jamais utiliser de produits qui contiennent des matières solvantes dans votre lave linge.

- Vérifiez toutes les poches des vêtements à laver, et retirez tous les objets (aiguilles, trombones, agrafes, allumettes, briquets...) avant de les mettre dans le lave linge, car ces objets présentent un risque d'explosion.



## **Risque de chute et de blessure !**

• Ne montez jamais sur votre lave linge. Le plateau supérieur de votre lave linge peut se casser et vous pourriez vous blesser.

- Rangez les tuyaux, le câble et l’emballage de votre lave linge lors de l’installation. Vous pourriez trébucher dessus et tomber.
- Ne mettez pas votre lave linge à l’envers ou sur le côté.
- Ne soulevez pas votre lave linge en le tenant par le bac à lessive ou par le hublot. Ces parties pourraient se casser et vous blesser.
- Si les tuyaux et câbles ne sont pas bien positionnés une fois le lave linge installé, vous courez le risque de chute et de blessure.



Le lave linge doit être transporté et déplacé par au moins 2 personnes



## Sécurité des enfants!

- Ne laissez jamais les enfants jouer avec le lave linge, car c’est un appareil électrique.
- Ne laissez jamais les enfants sans surveillance à proximité du lave-linge.

Les enfants peuvent s’enfermer dans le lave-linge.

- Le hublot en verre et la surface du lave linge peuvent devenir extrêmement chauds lors du fonctionnement.

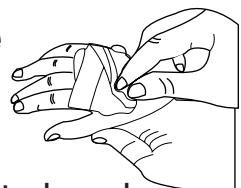

- À cet effet, ne laissez jamais les enfants toucher le lave linge pendant qu'il fonctionne, car ils pourraient subir des dommages au niveau de leur peau.
- Mettez les matériaux d'emballage hors de portée des enfants (évittez qu'ils ne jouent avec).
- L'inhalation de détergent ou de tout autre produit utilisé pour le lavage présente des risques d'intoxication. De même, tout contact avec la peau peut causer des irritations cutanées. Mettez absolument les produits de nettoyage hors de portée des enfants.

## **EMBALLAGE ET ENVIRONNEMENT**

### **MISE AU REBUT DE L'EMBALLAGE ET DE VOTRE ANCIEN LAVE LINGE DE FAÇON RESPONSABLE**

#### **Mise au rebut des matériaux d'emballage**

Les matériaux d'emballage qui protègent votre lave linge contre les dommages susceptibles de survenir lors du transport, doivent être mis au recyclage. Les matériaux recyclés permettent d'économiser des matières premières et de réduire la production de déchets.

#### **Mise au rebut de votre ancien lave linge**

Les appareils électriques hors d'usage peuvent encore contenir des pièces récupérables. Par conséquent, ne jetez jamais vos appareils usagés et inutilisés dans la poubelle classique.



Portez systématiquement vos vieux appareils électroniques ou électriques dans les centres de recyclage de votre localité (déchetterie).

**Pour la sécurité des enfants, mettez vos anciens appareils en lieu sûr, jusqu'à ce qu'ils soient sortis de votre domicile.**

## INFORMATIONS SUR LES ÉCONOMIES

Quelques informations importantes pour un rendement optimum de votre lave linge :

- Vous devez respecter la quantité maximale de linge indiquée dans le programme de lavage et de séchage. En respectant cette consigne, votre lave linge sera plus performant.
- Ne pas utiliser la fonction pré-lavage pour du linge normal et peu sale permet d'économiser l'électricité et l'eau.
- Doser correctement les produits lessiviels. il est impératif de diminuer **très sensiblement les quantités de lessive** compte tenu que votre nouveau lave linge consomme peu d'eau par rapport aux anciens lave linge suivant les nouvelles normes. De plus, votre lessive doit être conservée dans un endroit sec et non humide pour garder toute son efficacité.

# DESCRIPTION DE L'APPAREIL

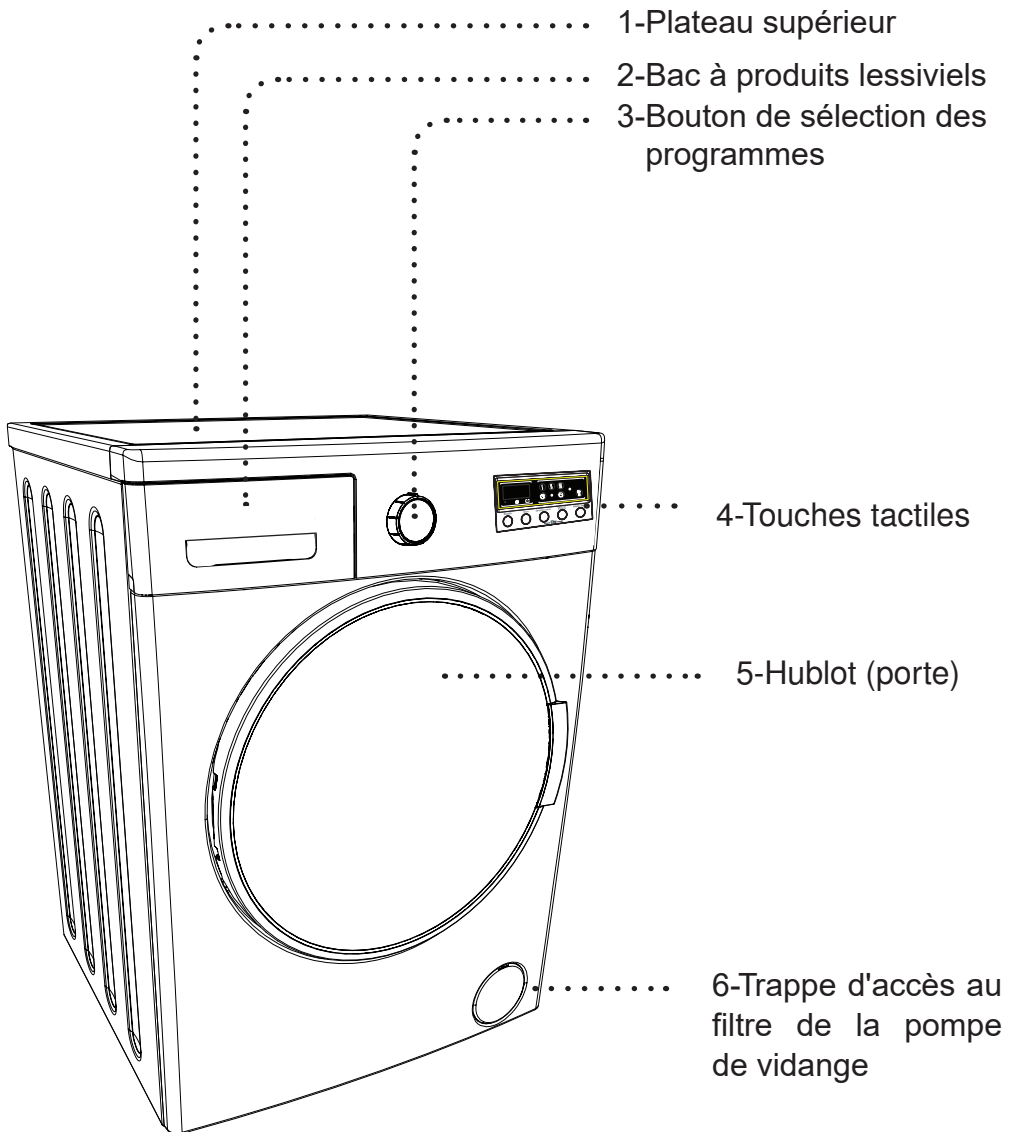

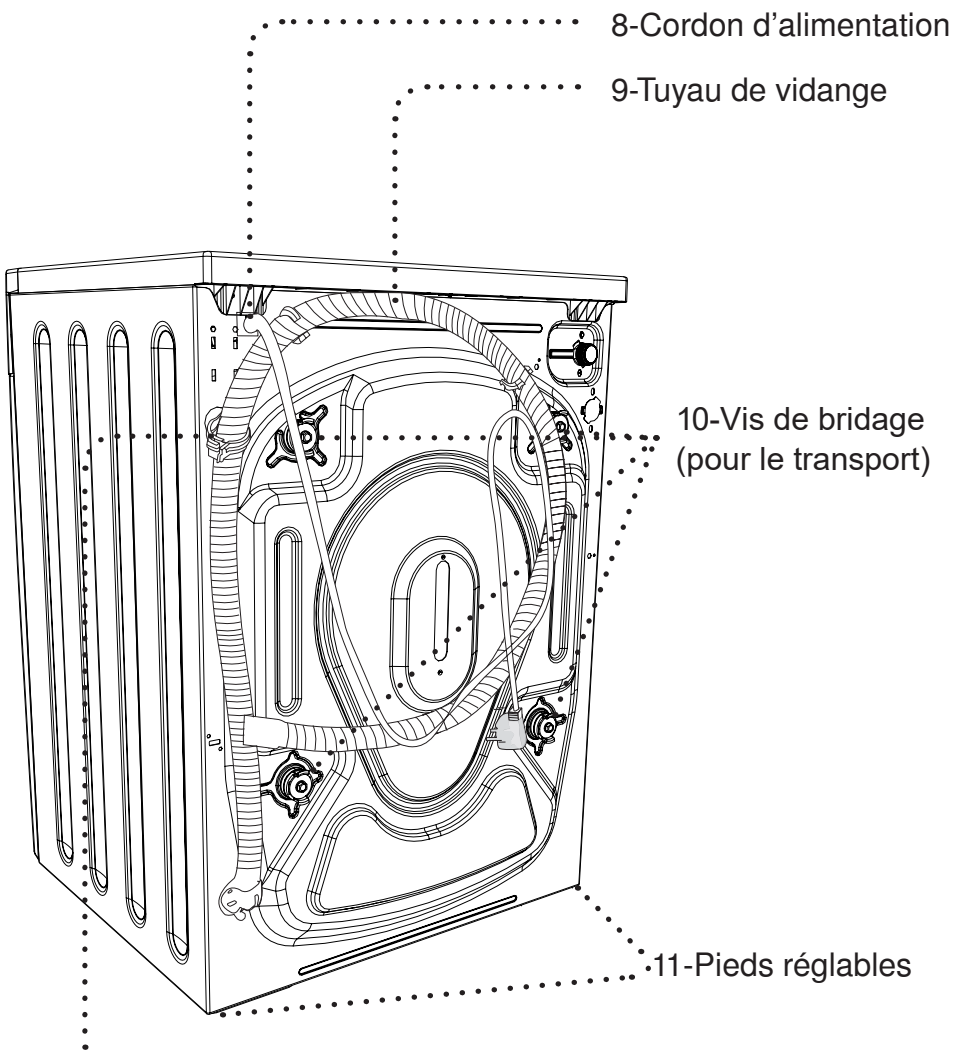

12- Support plastique du tuyau de vidange : Ne retirez jamais ce support plastique, car le fonctionnement du lave linge en serait affecté.

# Fiche produit

Capacité maximale de lavage (linge sec) (kg)	7,0
* Capacité maximale de séchage (kg)	5,0
Vitesse d'essorage (tr/min)	1200
Nombre de programmes	15
Tension/fréquence de fonctionnement (V~/Hz)	220 - 240 / 50
Pression d'eau (mpa)	Maximum : 1 Minimum : 0,1
Dimensions (H x L x P) (mm)	845 x 597 x 582
* Vous ne devriez pas mettre le linge sec dans votre machine pour séchage.	

Consommation d'énergie (lavage, essorage, séchage) (kWh/cycle)	5,67
Consommation d'énergie (lavage et séchage uniquement) (kWh/cycle)	1,23
Consommation d'eau (lavage, essorage, séchage) (l/cycle)	132

## Programmes de commande conformes à la norme EN 50229

### Programme de lavage :

- 2. Programme « Coton Eco », température 60 °C, vitesse d'essorage maximale 1 200 tr/min, 7 kg de linge.

### Programmes de séchage :

- 1. Séchage : 13. Programme « Séchage du coton »

Sélection de la fonction auxiliaire de l'option de séchage : Option de séchage 3 (III)  
Groupe de charge de 5 kg (avec 2 draps - 6 taies d'oreiller. - 19 serviettes)

- 2. Séchage : 13. Programme « Séchage du coton »

Sélection de la fonction auxiliaire de l'option de séchage : Option de séchage 1 (I)  
Groupe de charge : 2 kg (avec 6 taies d'oreiller + 4 serviettes)

# INSTALLATION

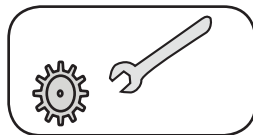

Il est conseillé de faire installer votre lave linge par une personne qualifiée ou une entreprise agréée.

## Retrait des vis de bridage

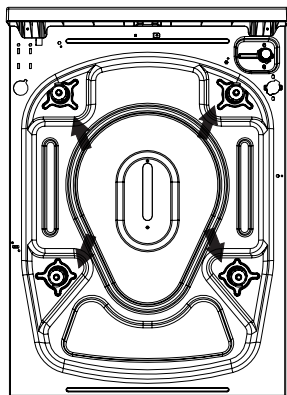

Avant de mettre en service votre lave linge, vous devez enlever les vis de bridage réservées au transport qui se trouvent derrière l'appareil.

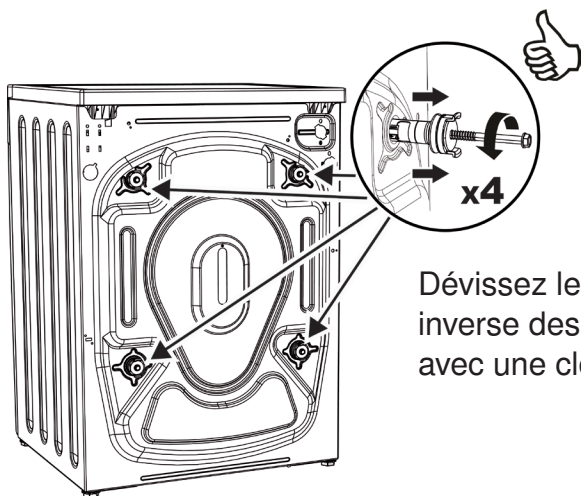

Dévissez les 4 vis dans le sens inverse des aiguilles d'une montre avec une clé appropriée.

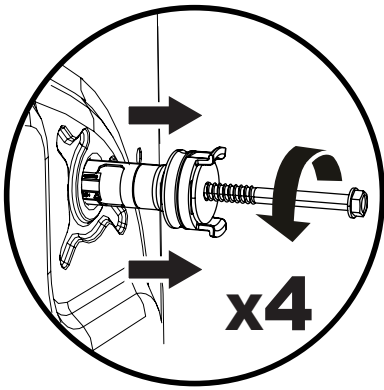

Puis, tirez les ensembles complets pour les extraire. Conservez bien ces vis de bridage car elles pourront servir lors d'un transport ultérieur (en cas de déménagement par exemple).

**REMARQUE :** Vous devez absolument enlever les vis de bridage avant la première utilisation de votre lave linge. Les défaillances pouvant survenir en cas d'utilisation du lave linge sans avoir retiré les vis de bridage ne seront pas couvertes par la garantie.

Après avoir enlevé les vis de bridage, bouchez les 4 trous à l'aide des bouchons en plastique fournis dans le sachet des accessoires.

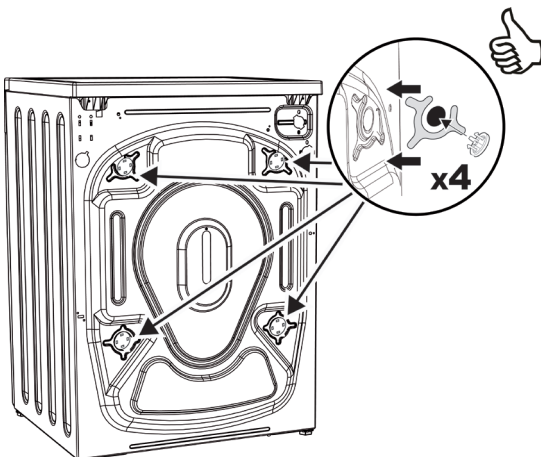

## Mise à niveau et réglage des pieds

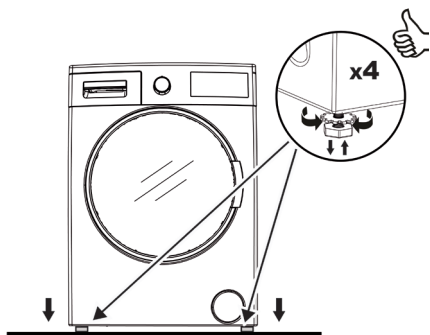

Les ouvertures de ventilation ne doivent pas être obstruées par un tapis (ou par une surface similaire).

Pour assurer un fonctionnement silencieux et sans vibration de votre lave linge, positionnez-le sur une surface ferme et non glissante (exclure les planchers en bois).

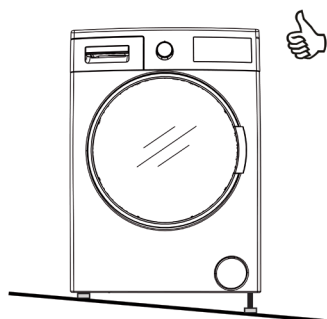

Il est impératif de mettre votre lave linge à niveau. Pour cela, il sera nécessaire d'utiliser un niveau à bulle.

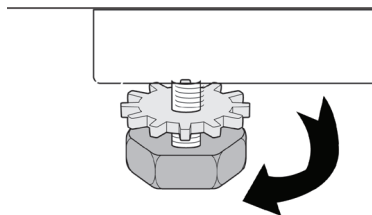

Régler la mise à niveau au moyen des 4 pieds réglables.

- Pour ce faire, desserrez l'écrou de réglage en plastique.
- Relevez ou abaissez les pieds en les faisant tourner dans le sens des aiguilles d'une montre ou inversement.

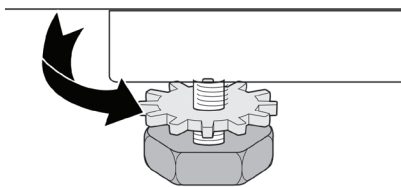

- Serrez les écrous de réglage en plastique lorsque la mise à niveau est terminée.
- Lorsque le réglage des pieds est terminé, le lave linge devra être parfaitement stable.



- Ne palliez jamais aux irrégularités du sol en plaçant des cartons, des bouts de bois ou tout matériel similaire en bas de votre lave linge
- Lorsque vous nettoyez la surface sur laquelle est positionné votre lave linge, veillez à ne pas perturber la stabilité de la machine.



## Branchement électrique

- Votre lave linge séchant est prévu pour fonctionner en 220-240 V~ / 50 Hz.

- Le câble d'alimentation de votre lave linge est équipé d'une prise de terre.

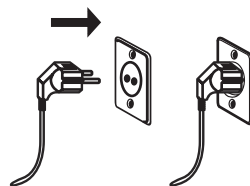

- Cette prise doit toujours être branchée sur une prise murale de 10 ampères avec mise à la terre. La valeur actuelle du fusible de la ligne d'alimentation connectée à cette prise doit aussi être de 10 ampères.

- Si votre prise et votre fusible ne sont pas conformes à cette configuration, veuillez contacter un électricien qualifié.

- Le fabricant décline toute responsabilité en cas de dommages éventuels qui se produiraient suite à une utilisation de l'appareil sans mise à la terre (installation non conforme).

**Remarque :** Le fait de faire fonctionner votre lave linge sur une tension plus faible que celle indiquée sur la plaque signalétique de l'appareil réduirait son cycle de vie et aura une incidence sur sa performance.

## Raccordement du tuyau d'arrivée d'eau

- Faites fonctionner votre lave linge uniquement avec de l'eau froide.
- N'utilisez que les tuyaux d'alimentation d'eau neufs fournis avec votre lave linge ou ceux achetés dans votre magasin revendeur ou son service après-vente.
- Pour éviter toute fuite au niveau des raccords, 2 joints (dont un avec filtre) sont fournis avec le tuyau.

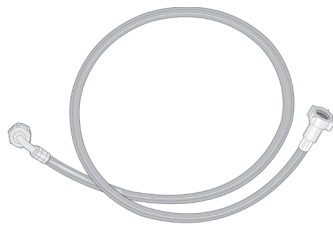

- Branchez le raccord (coudé) du tuyau d'arrivée d'eau à l'arrière de la machine avec 1 joint. Serrez à main la partie en plastique du tuyau.

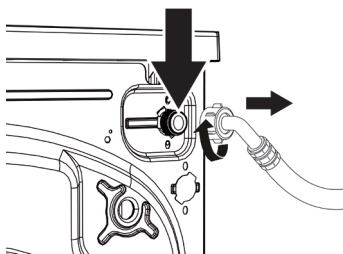

- Branchez à un robinet 3/4 (20x27) l'autre raccord (droit) en intercalant le joint avec filtre. Serrez à main la partie en plastique du tuyau.

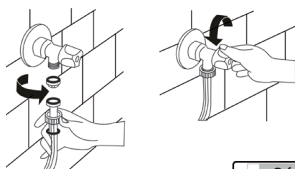

- En cas de doute, faites brancher la machine par un installateur qualifié
- Une fois les branchements effectués, vérifiez

l'absence de fuites au niveau des raccords en ouvrant entièrement le robinet.

- Une pression d'eau variant entre 0,1 et 1 Mpa permettra à votre lave linge de fonctionner correctement.

- Veillez à ce que le tuyau d'alimentation d'eau ne soit pas plié, fissuré, écrasé ou redimensionné.

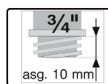

**Remarque :** Lors du branchement de l'eau, n'utilisez uniquement que le tuyau d'alimentation d'eau neuf fourni avec votre lave linge. N'utilisez jamais des tuyaux d'alimentation anciens, usés ou endommagés.

## Raccordement du tuyau de vidange

- L'extrémité du tuyau de vidange (crosse de vidange) peut être directement fixée à l'évacuation d'eau (la dimension de la canalisation doit être d'au moins 4 cm, ainsi vous éviterez tout risque de siphonage) ou à un dispositif spécial installé sur le système d'écoulement d'un lavabo ou d'un évier (il doit être correctement fixé et situé à une hauteur maximale de 80 cm).
- Ne rallongez jamais le tuyau de vidange en ajoutant des longueurs supplémentaires.
- Ne déversez pas l'eau contenue dans le tuyau de vidange dans un récipient, un seau ou une baignoire.
- Vérifiez que le tuyau de vidange n'est pas plié, coudé, écrasé ou étiré.

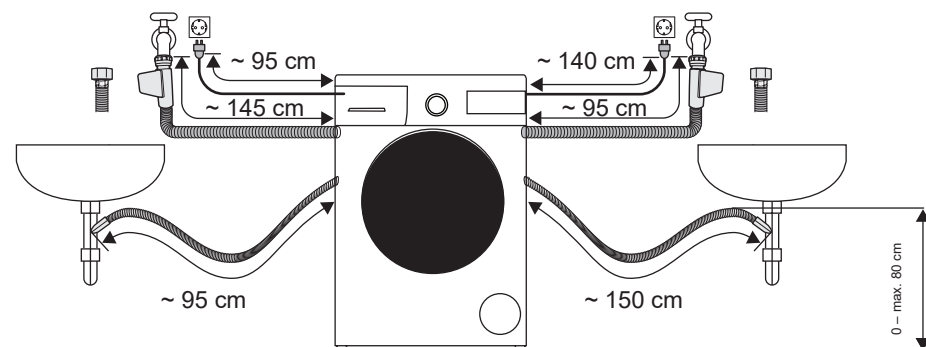
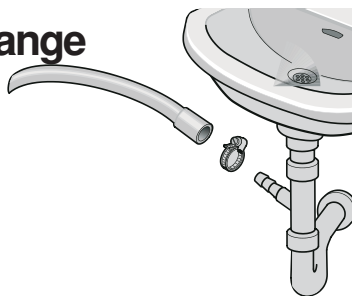

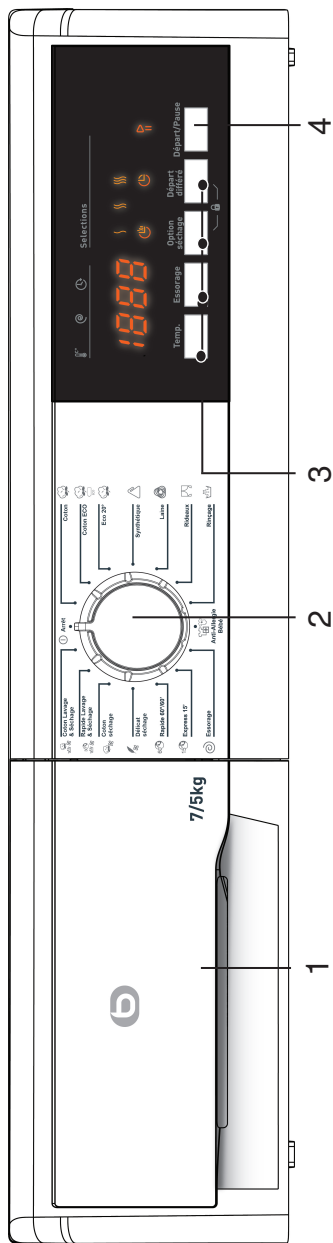

**1- Tiroir à produits lessiviels (bac à produits)**

**2- Sélecteur de programmes :** Sélectionnez un programme à l'aide du bouton sélecteur de programmes. Ce bouton peut être tourné dans les deux sens. Assurez-vous que le sélecteur soit positionné exactement sur le programme.

**3- Touches de réglages et de fonctions supplémentaires :** Les touches de votre lave linge sont tactiles. Il suffit de les toucher légèrement pour effectuer ou modifier une sélection.

**4- Touche Départ/Pause :** Vous pouvez mettre votre lave linge en marche ou en pause avec cette touche.

## BANDEAU DE COMMANDE

## Tiroir à produits lessiviels

Lorsque vous voulez laver votre linge avec de la lessive liquide, vous devez utiliser l'accessoire spécifique lessive liquide (1). Vous pouvez utiliser votre lessive liquide dans tous les programmes sans prélavage. Pour cela, mettez en place l'accessoire dans le compartiment 2 du tiroir produit lessiviels et mettez la quantité de détergent liquide (utilisez ces produits en fonction des consignes du fabricant de lessive). Ne dépassez pas la hauteur marquée MAX. **Cet accessoire doit être utilisé uniquement pour de la lessive liquide, et doit être impérativement enlevé lors de l'utilisation de lessive en poudre.**

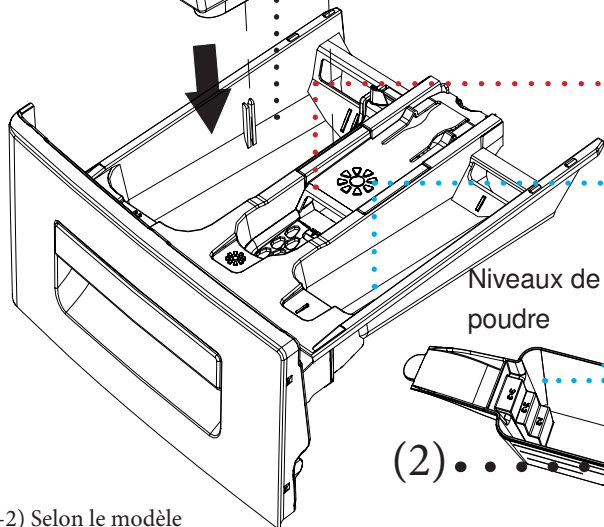
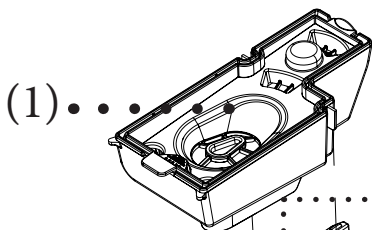
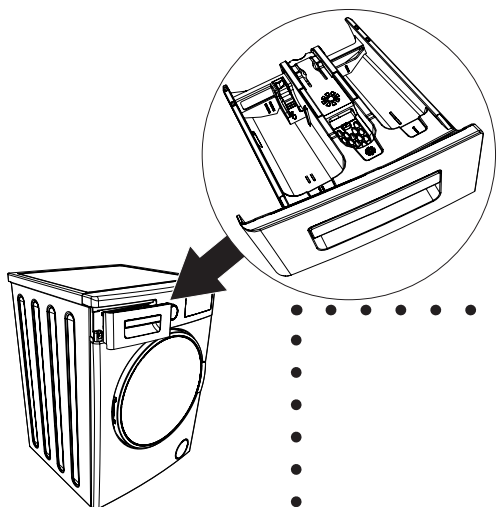

Compartiment lessive pour le lavage principal

Compartiment pour l'adoucissant

Compartiment lessive pour prélavage

Niveaux de lessive en poudre

(2) . . . . .

Cuillère de dosage de la lessive en poudre

(1-2) Selon le modèle

# Compartiments du tiroir à produits lessiviels

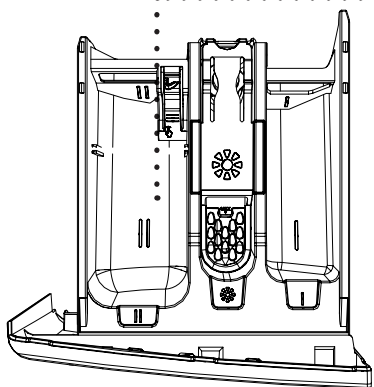

## Compartiment lessive pour le lavage principal :

Dans ce compartiment, ne doivent être mis que les produits comme la lessive (liquide ou en poudre) ou des agents anticalcaire. Vous trouverez l'accessoire pour la lessive liquide dans le sachet des accessoires livré avec le lave linge. (\*)

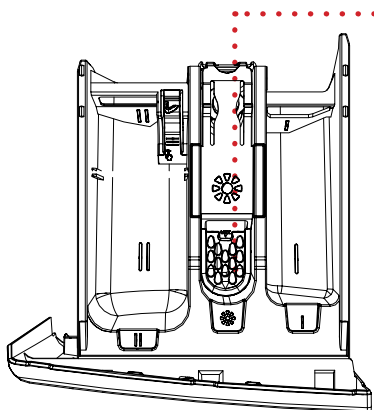

## Compartiment pour l'adoucissant et l'amidonnage

Dans ce compartiment, les produits tels que l'adoucissant pour linge peuvent être utilisés (il est recommandé de respecter les doses prescrites par le fabricant). Les adoucissants que vous utilisez peuvent parfois rester dans ce compartiment parce que ces produits ne sont pas fluides. Pour éviter cette situation, il est recommandé d'utiliser des adoucissants liquides ou de les diluer avant utilisation.

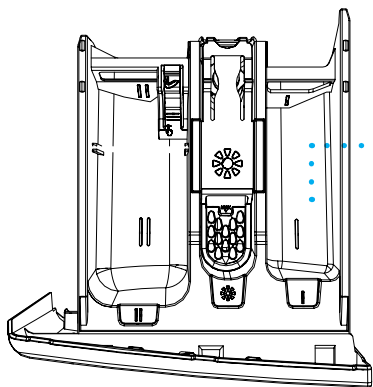

## Compartiment lessive pour le pré-lavage

Utilisez ce compartiment uniquement en cas de sélection de la fonction pré-lavage. Il est également recommandé de n'utiliser la fonction pré-lavage que pour du linge très sale. Pour l'entretien du tiroir à produits lessiviels, aller à la page 63.

(\*) Selon le modèle

# Sélecteur de programme

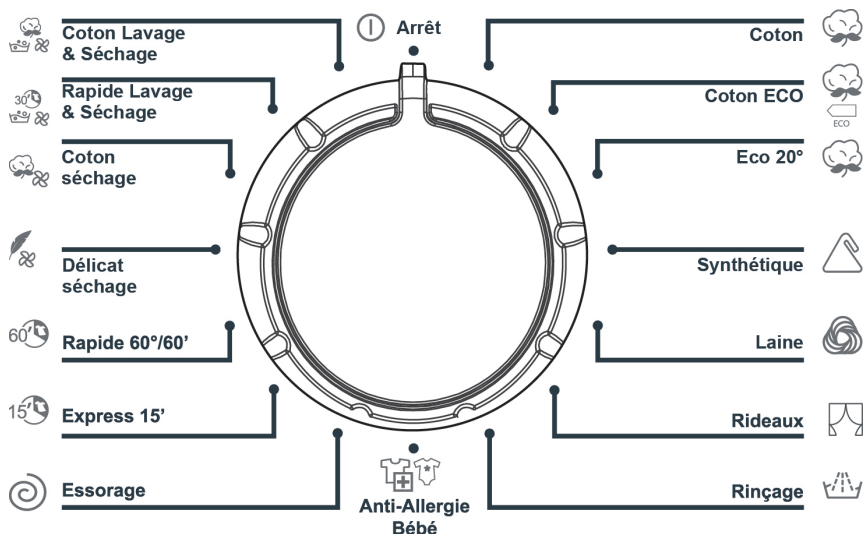

Le sélecteur de programme vous permet de sélectionner un programme. Vous pouvez tourner ce bouton dans les deux sens. Assurez-vous que le sélecteur est exactement sur le programme que vous souhaitez sélectionner.

Consultez les fonctionnalités des programmes dans le tableau des programmes des pages 51 à 58.

# OPÉRATION DE LAVAGE

- Ouvrez le robinet d'eau.
- Branchez votre lave linge.

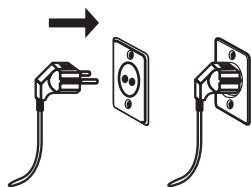
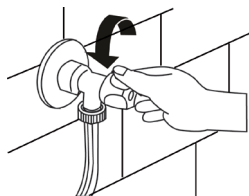

## Tri du linge



Votre linge comporte des étiquettes avec les indications de lavage prescrites par les fabricants. Lavez ou séchez votre linge en respectant les consignes indiquées sur ces étiquettes.







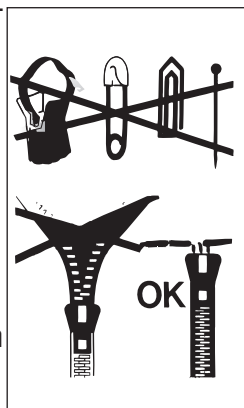













- Triez votre linge en fonction du type de tissu (coton, synthétique, délicats, laine, etc.), de la température de lavage (froid, 30°C, 40°C, 60°C, 90°C), du niveau de salissure (peu sale, sale, très sale) et de la possibilité de séchage ou non en machine.
- Séparez toujours le linge blanc des vêtements de couleur.
- Lavez séparément le linge de couleur neuf, car il risque de déteindre au cours du premier lavage.
- Assurez-vous que votre linge ne comporte aucune pièce métallique dans les poches. S'il y en a, veuillez les enlever.

**AVERTISSEMENT :** Toute défaillance survenant suite à la présence de corps étrangers dans votre lave linge annulera automatiquement la garantie.

- Fermez les fermetures à glissières et boutonnez les vêtements.
- Enlevez les crochets de rideaux (métalliques ou plastiques) ou placez-les dans un filet ou un sac à linge fermé.
- Mettez à l'envers les vêtements tels que pantalons, tricots, t-shirts, pulls et survêtements
- Lavez les petites pièces telles que les chaussettes, les mouchoirs et la lingerie similaire dans un sac ou un filet de lavage.



# Explication des symboles de lavage des textiles

	Tissu résistant		Température maximale de repassage 110 °C
	Tissu délicat		Pas de repassage
	Température maximale de lavage : 95 °C	(A)	Symboles de nettoyage à sec. Les lettres indiquent le type des solvants à utiliser. Les textiles portant ces symboles ne doivent jamais être lavés dans un lave linge, sauf mention contraire apposée sur l'étiquette.
	Température maximale de lavage : 60 °C	(P)	
	Température maximale de lavage : 40 °C	(F)	
	Température maximale de lavage : 30 °C		Nettoyage à sec interdit Séchage à plat
	Lavage à la main uniquement		
	Pas de lavage en lave linge (à sec uniquement)		Suspendre humide
	Blanchiment autorisé dans l'eau froide		Séchage sur un cintre
	Blanchiment interdit		Séchage à température normale
	Température maximale de repassage : 200 °C		Séchage à faible température
	Température maximale de repassage : 150 °C		Pas de séchage en tambour

## Chargement du linge dans le lave linge

- Ouvrez le hublot de votre lave linge.

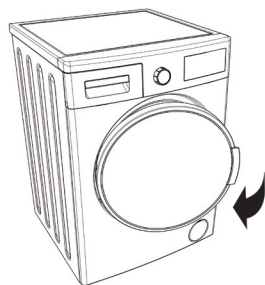

- Vérifiez l'intérieur du tambour. Il peut y avoir du linge oublié lors des précédents lavages. Si tel est le cas, enlevez le linge restant avant de sélectionner le programme.

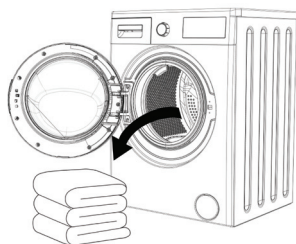

- Mettez votre linge dans le tambour en veillant bien à le répartir. Pliez les articles tels que les couvre-lits et couvertures comme indiqué ci-dessous avant de les charger dans le tambour.

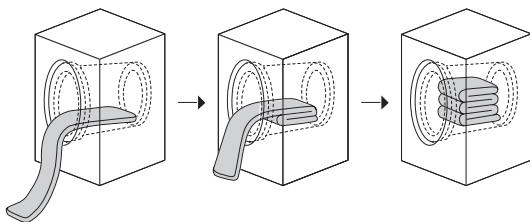

- Introduisez les vêtements séparément (l'un après l'autre).
- Assurez-vous qu'aucun vêtement n'est coincé entre le hublot et le joint de hublot lors de la fermeture du hublot (porte) de votre lave linge.
- Assurez-vous que le hublot de votre lave linge est totalement fermé, sinon le processus de lavage ne commencera pas.

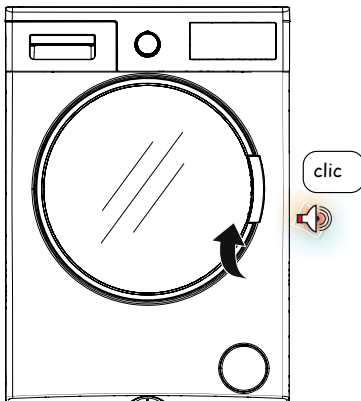

## Choix des produits lessiviels et introduction dans le bac à produits

La quantité des produits lessiviels dépend des critères suivants :

- La dose de lessive à utiliser est déterminée par le degré de salissure de votre linge.
- Pour le linge légèrement sale, n'effectuez pas de prélavage et versez une petite quantité de lessive dans le compartiment n°2 du bac à produits.
- Pour le linge très sale, sélectionnez un programme avec prélavage, versez 1/4 de lessive (que vous utiliseriez dans un lavage normal) dans le compartiment n° 1 du bac à produits et la quantité restante (3/4) dans le compartiment n° 2.
- Utilisez des lessives spécialement adaptées pour les machines à laver automatiques. Les doses à utiliser pour votre linge seront précisées sur les emballages des lessives.
- La quantité de lessive dépend de la dureté de l'eau : plus le niveau de dureté est élevé, plus vous devrez utiliser une quantité de lessive importante.
- La quantité de détergent à utiliser dépendra également de la quantité de linge à laver.
- Versez l'adoucissant dans le compartiment prévu à cet effet dans le bac à produits. Ne dépassez pas le niveau MAX, sinon l'adoucissant s'écoulera dans l'eau de lavage.
- Les assouplissants très concentrés doivent être dilués avec un peu d'eau avant de les verser dans le bac à produits. Un assouplissant très concentré bouchera le siphon et empêchera l'écoulement du produit.
- Vous pouvez utiliser des lessives liquides pour tous les programmes sans prélavage. Pour ce faire, installez le bac spécifique pour lessive liquide (voir instructions page 29) dans le compartiment n° 2 du bac à produits et versez la quantité de lessive liquide en fonction des prescriptions du fabricant. Ne dépassez pas le niveau MAX et utilisez ce bac uniquement pour la lessive liquide (il faudra impérativement l'enlever si vous utilisez à nouveau de la lessive en poudre).

Pour placer le dispositif de détergent dans le tiroir à détergent, reportez-vous aux instructions en page 29.(\*)



**Si vous devez choisir un programme de lavage + séchage enchainé, ne mettez pas un dispositif ou boule de dosage de lessive dans votre tambour. Il peut causer un risque d'incendie.**

# Sélection des programmes

- Sélectionnez le programme de votre choix en tournant le bouton de sélection des programmes.

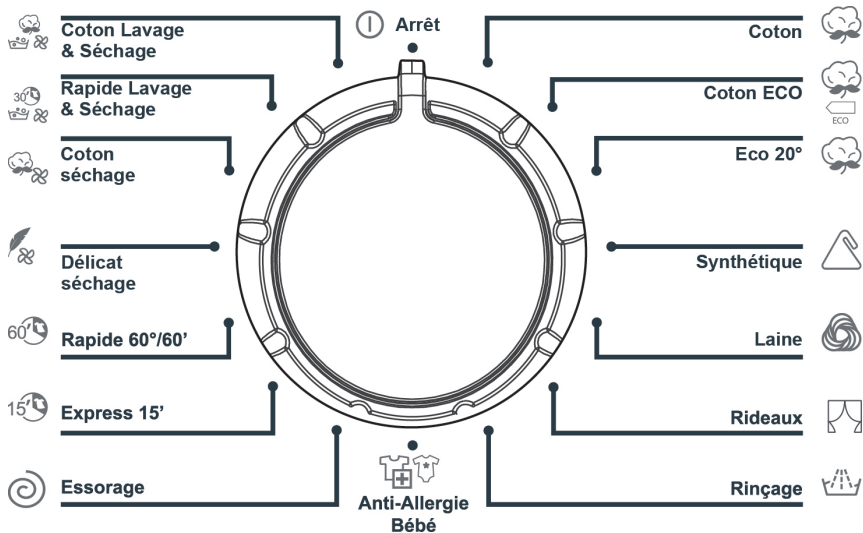

## FONCTIONS AUXILIAIRES

Avant de lancer le programme, vous pouvez alternativement choisir d'ajouter une fonction supplémentaire.

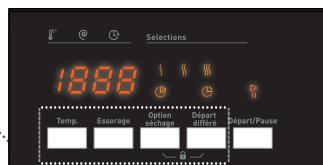

- Appuyez sur le bouton de la fonction auxiliaire que vous souhaitez sélectionner.
- Si le symbole de la fonction auxiliaire s'allume de façon continue sur l'écran d'affichage, la fonction auxiliaire que vous avez sélectionnée sera activée.
- Si le symbole de la fonction auxiliaire clignote sur l'écran d'affichage, la fonction auxiliaire que vous avez sélectionnée ne sera pas activée.

### Les raisons de la non activation :

- La fonction auxiliaire que vous voulez utiliser dans le programme de lavage sélectionné n'est pas compatible ;
- Votre programme a dépassé l'étape au cours de laquelle la fonction auxiliaire sélectionnée aurait dû être appliquée ;
- Elle n'est pas compatible avec la fonction auxiliaire que vous avez sélectionnée précédemment.

## **Système de détection de demi-charge**

Votre lave-linge est équipé d'un système de détection de demi-charge.

Dans le cas où vous mettez environ la moitié ou moins de la capacité maximale du linge dans votre machine, votre machine va fonctionner de manière à économiser le temps de lavage, la consommation d'eau et d'énergie dans certains programmes. Lorsque la fonction "demi-charge" est activée, il se peut que la durée du programme soit raccourcie.

## 1- Sélection de la température

Vous pouvez sélectionner la température de l'eau de lavage grâce au bouton de réglage de la température de l'eau de lavage "Temp".



A chaque fois que vous sélectionnez un nouveau programme, la température maximale de ce programme s'affiche à l'écran.

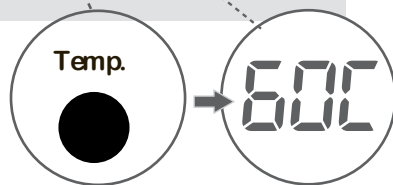

Vous pouvez réduire progressivement la température de l'eau de lavage en passant de la température maximale au lavage à froid (-- ) en appuyant sur le bouton "Temp".



Si vous avez passé la température de l'eau de lavage que vous souhaitiez, vous pouvez revenir en appuyant de nouveau sur le bouton "Temp".

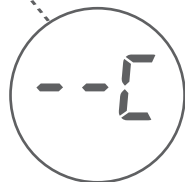

## 2- Sélection de la vitesse d'essorage

Vous pouvez régler la vitesse d'essorage en appuyant une ou plusieurs fois sur le bouton "Essorage".

Lorsque vous sélectionnez un nouveau programme, la vitesse d'essorage maximale par défaut du programme sélectionné sera affichée à l'écran.

Vous pouvez réduire progressivement la vitesse de rotation entre les options d'annulation de l'essorage (-) et la vitesse maximale d'essorage du programme sélectionné en appuyant sur ce bouton.

Si vous avez passé la vitesse d'essorage que vous vouliez sélectionner, vous pouvez y revenir en appuyant de nouveau sur le bouton "Essorage".

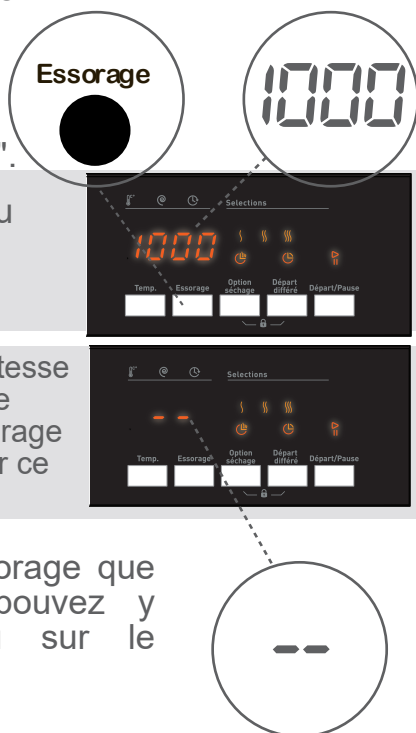

Remarque : Sélectionnez l'option de séchage en fonction de la charge comme indiqué dans le tableau.

Tableau : Option de séchage recommandée en fonction de la charge

	1 - 2 kg	3 - 4 kg	5 kg
option 1	✓	✓	X
option 2	X	✓	✓
option 3	X	✓	✓



### 3- Sélection de la durée de séchage :

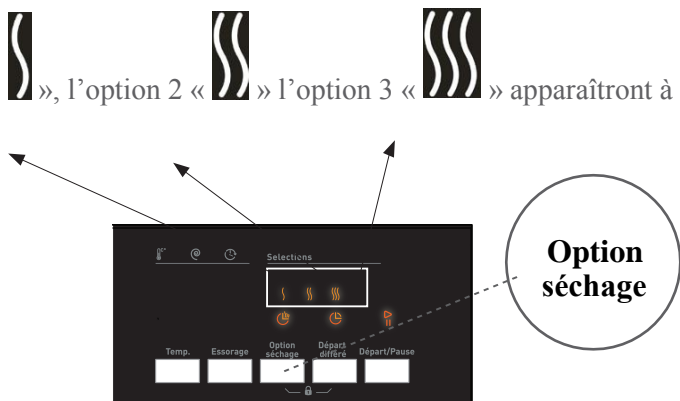

#### Si vous souhaitez sécher votre linge sèche après le lavage :

- Appuyez sur le bouton "Option de séchage" pour sélectionner le niveau de séchage souhaité.

Les symboles de l'option 1 «  », l'option 2 «  » l'option 3 «  » apparaîtront à l'écran.



- Option 1 : 100 min : «  » : recommandé pour le linge à repasser avant d'être porté. Pour sélectionner l'option de séchage 1 «  », appuyez sur le bouton "Option de séchage" et maintenez-le enfoncé jusqu'à ce que le symbole «  » s'affiche.

- Option 2 : 156 min : «  » : recommandé pour le linge qui nécessite un séchage sur cintre. Pour sélectionner l'option de séchage 2 «  », appuyez sur le bouton "Option de séchage" et maintenez-le enfoncé jusqu'à ce que le symbole «  » s'affiche.

- Option 3 : 220 min : «  » : recommandé pour le linge à plier et à ranger dans une penderie à la fin du programme.



Pour sélectionner l'option de séchage «  », appuyez sur le bouton

"Option de séchage" et maintenez-le enfoncé jusqu'à ce que le symbole «  » s'affiche.

**Remarque :** Si vous n'observez aucun changement lorsque vous appuyez sur le bouton de l'option de séchage, cela signifie que la sélection de l'option de séchage n'existe pas dans le programme que vous avez sélectionné.

## Si vous souhaitez appliquer une durée de séchage à la fin du lavage :

- Appuyez sur le bouton "Option de séchage" :

Les symboles de l'option 1 «  », l'option 2 «  » l'option 3 «  » apparaîtront à « l'écran.

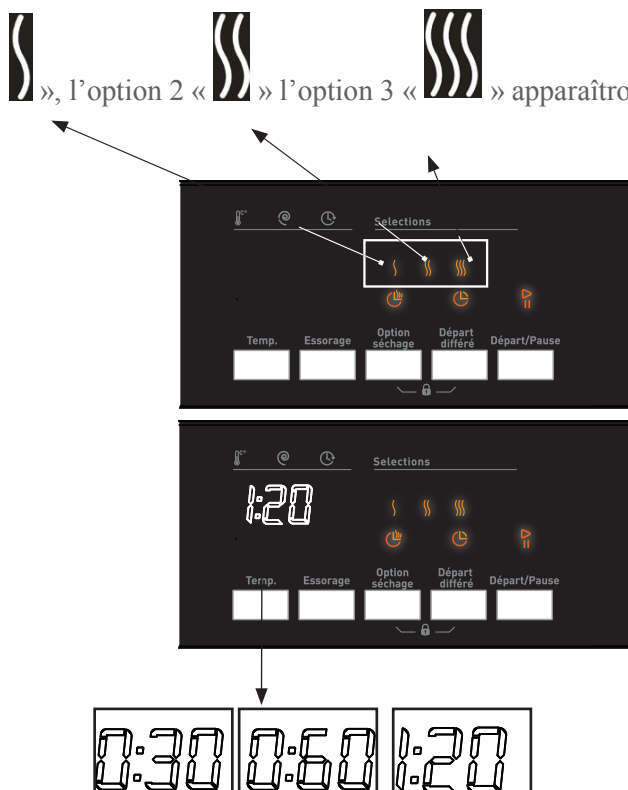

Si vous continuez à appuyer sur ce bouton, les options de durée (0:30, 0:60, 120 minutes) s'affichent. Vous pouvez sélectionner la durée de séchage de votre choix.

Remarque : Si les durées 0:30, 0:60 et 120 minutes ne sont pas affichées, cela signifie que cette fonction de séchage ne peut pas être utilisée avec le programme que vous avez sélectionné.

Tableau : Option de séchage recommandée pour les charges

	1 – 2 kg	3 – 4 kg	5 kg
option 1	✓	✓	X
option 2	X	✓	✓
option 3	X	✓	✓

## Sélection de l'option de séchage :

Référez-vous au tableau de sélection de l'option et de la durée de séchage.

PROGRAMMES	SÉLECTION POSSIBLE	PROFIL DE SÉCHAGE	OPTION DE SÉCHAGE PAR DEFAUT	OPTIONS SÉLECTIONNABLES		
				Option 1 : 30 min	Option 2 : 60 min	Option 3 : 120 min
Coton	Oui	Séchage du coton	-	Option 1	Option 2	Option 3
Coton Eco	Oui	Séchage du coton	-	Option 1	Option 2	Option 3
Eco 20 °C	Oui	Séchage du coton	-	Option 1	Option 2	-
Synthétique	Oui	Séchage en douceur	-	Option 1	Option 2	Option 3
Laine	Non	-	-	-	-	-
Rideaux	Non	-	-	-	-	-
Rinçage	Oui	Séchage du coton	-	Option 1	Option 2	Option 3
Antiallergique / Bébé	Oui	Séchage du coton	-	Option 1	Option 2	-
Essorage	Oui	Séchage du coton	-	Option 1	Option 2	Option 3
Express 15'	Oui	Séchage du coton	-	Option 1	-	-
Rapide 60°/60'	Oui	Séchage du coton	-	Option 1	Option 2	-
Séchage délicat	Oui	Séchage en douceur	Option 2	Option 1	-	Option 3
Coton <b>séchage</b>	Oui	Séchage du coton	Option 2	Option 1	-	Option 3
Rapide Lavage et séchage	Non	Séchage du coton	Option 1	-	-	-
Coton Lavage et séchage	Oui	Séchage du coton	Option 2	Option 1	-	Option 3

- : Non sélectionnable

## 4- Départ différé

En utilisant cette fonction auxiliaire, vous pouvez retarder le début du programme d'une heure à 23 heures.

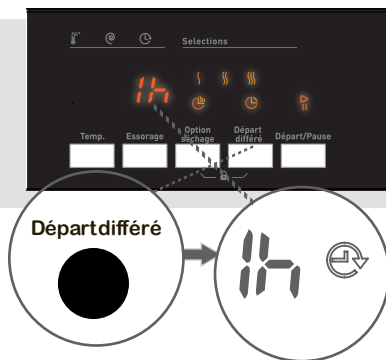

### Pour programmer un départ différé :

- Appuyez une fois ou plusieurs fois sur le bouton "Départ différé" jusqu'à l'affichage du départ différé souhaité.
- Si vous avez passé le temps différé que vous souhaitez régler, vous pouvez y revenir en appuyant de nouveau sur ce bouton.
- Pour enregistrer et confirmer le départ différé, appuyez sur le bouton Départ / Pause.
- Remarque : Si vous souhaitez ajouter des options, sélectionnez le départ différé, ajoutez les options puis, appuyez sur le bouton « Départ / Pause ».

### Pour annuler un départ différé :

- Si vous voulez annuler lors de la sélection, appuyez plusieurs fois sur le bouton "Départ différé" jusqu'à ce que la durée du programme que vous avez sélectionné s'affiche à l'écran. Le départ différé est annulé.
- Si vous voulez annuler un départ différé après avoir appuyé sur le bouton « Départ / Pause », appuyez sur ce bouton une seule fois. Le symbole  s'éteint de l'écran, vous devez appuyer sur le bouton « Départ / Pause » pour que le programme de lavage démarre.

## 5-Bouton Départ/Pause

En appuyant sur le bouton Départ/Pause, vous pouvez lancer le programme que vous avez sélectionné ou mettre en pause un programme en cours. En mode Pause, le voyant Départ/Pause clignote à l'écran.

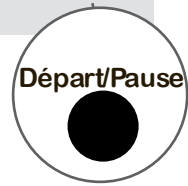
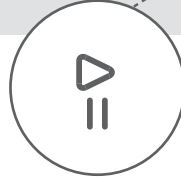
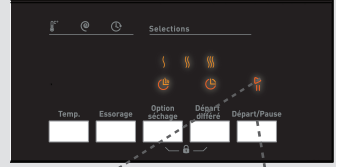

## Verrouillage des touches (sécurité enfant)

Vous pouvez verrouiller les touches de votre lave-linge afin d'éviter tout changement accidentel du programme en cours.

Pour activer la sécurité enfant, appuyez simultanément sur les touches "Option séchage" et "Départ différé" pendant plus de 5 secondes.

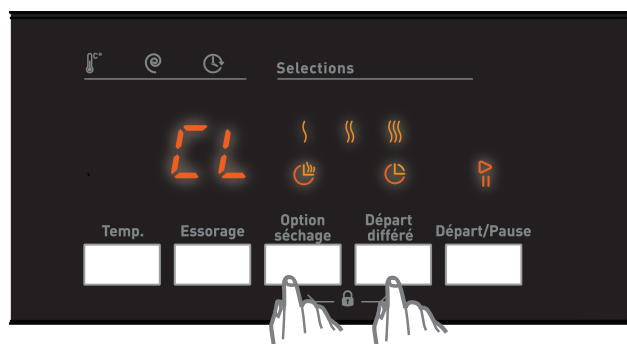
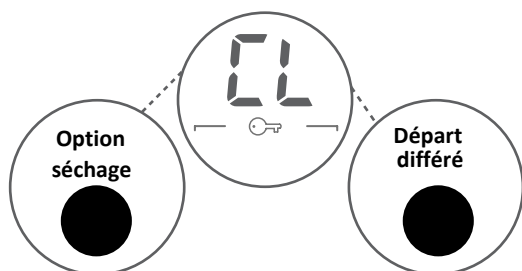

Le message « CL » clignote à l'écran lorsque l'option est activée. Si vous appuyez sur un bouton alors que les touches sont verrouillées, le message « CL » clignotera à l'écran.

Si la sécurité enfant est activée et qu'un programme est en cours, si vous tournez le bouton de sélection des programmes sur la position "ARRÊT" et que vous sélectionnez un autre programme, le programme précédemment sélectionné reprendra là où il s'était arrêté.

Pour désactiver la sécurité enfant, appuyez simultanément sur les touches "Option séchage" et "Départ différé" pendant plus de 5 secondes. Le message "CL" disparaît.

## Annulation d'un programme

### Si vous voulez annuler un programme en cours :

- 1- Positionnez le sélecteur de programme sur la position « ARRET ».
- 2- Votre machine arrêtera l'opération de lavage et le programme sera annulé.
- 3- Pour se débarrasser de l'eau accumulée dans la machine, positionnez le sélecteur de programme sur n'importe quel programme.
- 4- Votre machine effectuera l'opération d'évacuation d'eau nécessaire et annulera le programme.
- 5- Vous pouvez mettre en marche votre machine en sélectionnant un nouveau programme.

## Fin du programme

Le lave-linge s'arrête automatiquement à la fin du programme que vous avez sélectionné.

- Le message « End » (Fin) est affiché à l'écran pendant 2 minutes.



- Vous pouvez ouvrir la porte de l'appareil et retirer le linge.
- Laissez la porte de votre lave-linge ouverte afin de préserver le joint de porte et d'éviter l'apparition de mauvaises odeurs.
- Remplacez le sélecteur de programme sur la position "ARRET".
- Débranchez l'appareil de la prise de courant.
- Fermez le robinet d'arrivée d'eau.

## TABLEAU DES PROGRAMMES

COTON	
Temp. (°C)	* <b>90°</b> -80°-70°-60°-50°-40°-30° - "--"
Capacité maximale de lavage / séchage (kg)	7.0 / 5.0
Bac à produits	2
Durée du programme (min)	190
Type de linge / Remarques	Textiles en coton et en lin, résistants à la chaleur. (Sous-vêtements, draps, nappes, serviettes : 3,5 kg max.)

COTON ECO	
Temp. (°C)	* <b>60°</b> - 50°-40° - 30° - "--"
Capacité maximale de lavage / séchage (kg)	7.0 / 5.0
Bac à produits	2
Durée du programme (min)	205
Type de linge / Remarques	Textiles en coton et en lin, résistants à la chaleur. (Sous-vêtements, draps, nappes, serviettes : 3,5 kg max.)

(\*Les valeurs en gras sont pré-réglées en usine)

Si vous voulez sélectionner plus d'une fonction auxiliaire, les fonctions que vous souhaitez sélectionner peuvent être incompatibles entre elles.

Ne séchez pas ensemble les serviettes, les textiles en coton et lin, le linge synthétique et mixte. Pour sécher votre linge, sélectionnez le programme le plus approprié au type de linge.

**REMARQUE : LA DURÉE DU PROGRAMME PEUT VARIER EN FONCTION DE LA QUANTITÉ DE LINGE, DE L'EAU DU ROBINET, DE LA TEMPÉRATURE AMBIANTE ET DE LA SÉLECTION DES FONCTIONS AUXILIAIRES.**

## TABLEAU DES PROGRAMMES

### ECO 20°

Temp. (°C)	<b>*20° - "--"</b>
Capacité maximale de lavage / séchage (kg)	3.5 / 3.5
Bac à produits	2
Durée du programme (min)	103
Type de linge / Remarques	Textiles en coton et en lin, légèrement sales. (sous-vêtements, draps, nappes, serviettes : 2 kg max.) Literie, etc.)

### SYNTHÉTIQUE

Temp. (°C)	<b>*60° - 50° - 40° - 30° - "--"</b>
Capacité maximale de lavage / séchage (kg)	3.5 / 3.5
Bac à produits	2
Durée du programme (min)	120
Type de linge / Remarques	Textiles synthétiques et mixtes (chemises, chemisiers, chaussettes, etc.)

(\*Les valeurs en gras sont pré-réglées en usine)

Si vous voulez sélectionner plus d'une fonction auxiliaire, les fonctions que vous souhaitez sélectionner peuvent être incompatibles entre elles.

Ne séchez pas ensemble les serviettes, les textiles en coton et lin, le linge synthétique et mixte. Pour sécher votre linge, sélectionnez le programme le plus approprié au type de linge.

**REMARQUE : LA DURÉE DU PROGRAMME PEUT VARIER EN FONCTION DE LA QUANTITÉ DE LINGE, DE L'EAU DU ROBINET, DE LA TEMPÉRATURE AMBIANTE ET DE LA SÉLECTION DES FONCTIONS AUXILIAIRES.**

## TABLEAU DES PROGRAMMES

LAINE	
Temp. (°C)	<b>30° - " - "</b>
Capacité maximale de lavage / séchage (kg)	2.5
Bac à produits	2
Durée du programme (min)	38
Type de linge / Remarques	Vêtements en laine et textiles en laine mélangée portant la mention "lavable en machine".

RIDEAUX	
Temp. (°C)	<b>40° - 30° - " - "</b>
Capacité maximale de lavage / séchage (kg)	2.5
Bac à produits	2
Durée du programme (min)	112
Type de linge / Remarques	Utilisez ce programme pour laver uniquement les rideaux.

(\*Les valeurs en gras sont pré-réglées en usine)

Si vous voulez sélectionner plus d'une fonction auxiliaire, les fonctions que vous souhaitez sélectionner peuvent être incompatibles entre elles.

Ne séchez pas ensemble les serviettes, les textiles en coton et lin, le linge synthétique et mixte. Pour sécher votre linge, sélectionnez le programme le plus approprié au type de linge.

**REMARQUE : LA DURÉE DU PROGRAMME PEUT VARIER EN FONCTION DE LA QUANTITÉ DE LINGE, DE L'EAU DU ROBINET, DE LA TEMPÉRATURE AMBIANTE ET DE LA SÉLECTION DES FONCTIONS AUXILIAIRES.**

## TABLEAU DES PROGRAMMES

RINÇAGE	
Temp. (°C)	"--"
Capacité maximale de lavage / séchage (kg)	7.0 / 5.0
Bac à produits	-
Durée du programme (min)	46
Type de linge / Remarques	Si vous voulez obtenir un rinçage supplémentaire après le lavage de votre linge, vous pouvez utiliser ce programme pour tous les types de linge.

ANTI-ALLERGIE / BÉBÉ	
Temp. (°C)	* <b>60°</b> - 50° - 40° - 30° - "--"
Capacité maximale de lavage / séchage (kg)	3,5 / 3,5
Bac à produits	2
Durée du programme (min)	228
Type de linge / Remarques	Vêtements de bébés

(\*Les valeurs en gras sont pré réglées en usine)

Si vous voulez sélectionner plus d'une fonction auxiliaire, les fonctions que vous souhaitez sélectionner peuvent être incompatibles entre elles.

Ne séchez pas les serviettes, les textiles en coton et lin, les vêtements synthétiques et partiellement synthétiques ensemble. Pour sécher votre linge, sélectionnez le programme le plus approprié pour le type de linge.

**REMARQUE : LA DURÉE DU PROGRAMME PEUT VARIER EN FONCTION DE LA QUANTITÉ DE LINGE, DE L'EAU DU ROBINET, DE LA TEMPÉRATURE AMBIANTE ET DE LA SÉLECTION DES FONCTIONS AUXILIAIRES.**

## TABLEAU DES PROGRAMMES

### ESSORAGE

Temp. (°C)	"--"
Capacité maximale de lavage / séchage (kg)	7.0 / 5.0
Bac à produits	-
Durée du programme (min)	21
Type de linge / Remarques	Si vous voulez obtenir un essorage supplémentaire après le lavage de votre linge, vous pouvez utiliser ce programme pour tous les types de linge.

### EXPRESS 15'

Temp. (°C)	<b>30°</b> - "--"
Capacité maximale de lavage / séchage (kg)	2.0 / 2.0
Bac à produits	2
Durée du programme (min)	15
Type de linge / Remarques	Vous pouvez laver les textiles en coton, en lin, de couleur légèrement sales en moins de 15 minutes. Remarque : Comme la période de lavage est courte, la quantité de détergent doit être bien inférieure par rapport aux autres programmes de lavage. Si l'appareil détecte un déséquilibre de charge, la durée du programme sera prolongée.

(\*Les valeurs en gras sont pré-réglées en usine)

Si vous voulez sélectionner plus d'une fonction auxiliaire, les fonctions que vous souhaitez sélectionner peuvent être incompatibles entre elles.

Ne séchez pas les serviettes, les textiles en coton et lin, les vêtements synthétiques et partiellement synthétiques ensemble. Pour sécher votre linge, sélectionnez le programme le plus approprié pour le type de linge.

**REMARQUE : LA DURÉE DU PROGRAMME PEUT VARIER EN FONCTION DE LA QUANTITÉ DE LINGE, DE L'EAU DU ROBINET, DE LA TEMPÉRATURE AMBIANTE ET DE LA SÉLECTION DES FONCTIONS AUXILIAIRES.**

## TABLEAU DES PROGRAMMES

RAPIDE 60°/60'	
Temp. (°C)	<b>60°-50°-40°-30° "--"</b>
Capacité maximale de lavage / séchage (kg)	3.0 / 3.0
Bac à produits	2
Durée du programme (min)	60
Type de linge / Remarques	Textiles en coton, couleur et en lin sales.

(\*Les valeurs en gras sont pré-réglées en usine)

Si vous voulez sélectionner plus d'une fonction auxiliaire, les fonctions que vous souhaitez sélectionner peuvent être incompatibles entre elles.

Ne séchez pas les serviettes, les textiles en coton et lin, les vêtements synthétiques et partiellement synthétiques ensemble. Pour sécher votre linge, sélectionnez le programme le plus approprié pour le type de linge.

**REMARQUE : LA DURÉE DU PROGRAMME PEUT VARIER EN FONCTION DE LA QUANTITÉ DE LINGE, DE L'EAU DU ROBINET, DE LA TEMPÉRATURE AMBIANTE ET DE LA SÉLECTION DES FONCTIONS AUXILIAIRES.**

## TABLEAU DES PROGRAMMES

DÉLICAT SÉCHAGE	
Temp. (°C)	"--"
Capacité maximale de lavage / séchage (kg)	3.5
Bac à produits	2
Durée du programme (min)	100
Type de linge / Remarques	Linge délicat portant la mention "adaptée au séchage en machine".

COTON SÉCHAGE	
Temp. (°C)	"--"
Capacité maximale de lavage / séchage (kg)	5.0
Bac à produits	2
Durée du programme (min)	156
Type de linge / Remarques	Linge en coton portant la mention "adaptée au séchage en machine".

(\*Les valeurs en gras sont pré-réglées en usine)

Si vous voulez sélectionner plus d'une fonction auxiliaire, les fonctions que vous souhaitez sélectionner peuvent être incompatibles entre elles.

Ne séchez pas les serviettes, les textiles en coton et lin, les vêtements synthétiques et partiellement synthétiques ensemble. Pour sécher votre linge, sélectionnez le programme le plus approprié pour le type de linge.

**REMARQUE : LA DURÉE DU PROGRAMME PEUT VARIER EN FONCTION DE LA QUANTITÉ DE LINGE, DE L'EAU DU ROBINET, DE LA TEMPÉRATURE AMBIANTE ET DE LA SÉLECTION DES FONCTIONS AUXILIAIRES.**

## TABLEAU DES PROGRAMMES

RAPIDE LAVAGE ET SÉCHAGE	
Temp. (°C)	<b>30°</b> -"-"
Capacité maximale de lavage / séchage (kg)	0,5 kg. 33 min (3 chemises) (33 minutes)
Bac à produits	2
Durée du programme (min)	33
Type de linge / Remarques	Linge en coton, couleur et lin portant la mention "adaptée au séchage en machine". Remarque : Votre machine détermine la durée du programme en fonction de la quantité de linge que vous y déposer.

COTON LAVAGE ET SÉCHAGE	
Temp. (°C)	90-80-70- <b>60°</b> -50°-40°-30°-"-"
Capacité maximale de lavage / séchage (kg)	5.0 / 5.0
Bac à produits	2
Durée du programme (min)	285
Type de linge / Remarques	Textiles en coton et en lin. (Sous-vêtements, draps, nappes, serviettes : 2,5 kg max.)

(\*Les valeurs en gras sont pré-réglées en usine)

Si vous voulez sélectionner plus d'une fonction auxiliaire, les fonctions que vous souhaitez sélectionner peuvent être incompatibles entre elles.

Ne séchez pas les serviettes, les textiles en coton et lin, les vêtements synthétiques et partiellement synthétiques ensemble. Pour sécher votre linge, sélectionnez le programme le plus approprié pour le type de linge.

**REMARQUE : LA DURÉE DU PROGRAMME PEUT VARIER EN FONCTION DE LA QUANTITÉ DE LINGE, DE L'EAU DU ROBINET, DE LA TEMPÉRATURE AMBIANTE ET DE LA SÉLECTION DES FONCTIONS AUXILIAIRES.**

## ENTRETIEN ET NETTOYAGE DE VOTRE LAVE-LINGE SECHANT



Débranchez votre machine avant de commencer les opérations d'entretien et de nettoyage.

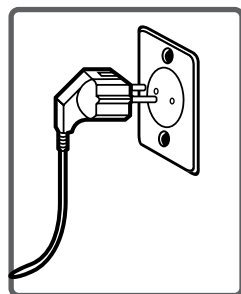

Fermez le robinet au début de l'entretien et du nettoyage de votre machine.

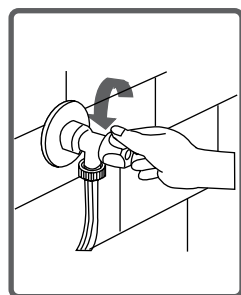

**ATTENTION** : Les pièces de l'appareil pourraient être endommagées en cas d'utilisation des produits de nettoyage contenant des solvants.

**Ne pas utiliser de produits de nettoyage contenant des solvants.**

## FILTRES D'ARRIVÉE D'EAU

Cet appareil est équipé de 2 filtres au niveau du tuyau d'arrivée d'eau qui empêchent les impuretés et corps étrangers de pénétrer dans le lave-linge. L'un est situé dans le raccord côté machine et l'autre au robinet. Si le lave-linge n'est pas suffisamment alimenté en eau malgré l'ouverture du robinet, nettoyez ces filtres.

- Démontez le tuyau d'arrivée d'eau.
- Retirez le filtre du raccord d'arrivée d'eau côté machine (à l'aide d'une pince) et lavez-le soigneusement à l'aide d'une brosse souple.
- Nettoyez le filtre du tuyau d'arrivée d'eau côté robinet en le retirant manuellement avec le joint .
- Après avoir nettoyé les filtres, remettez-les en place de la même manière.

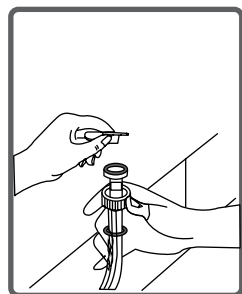
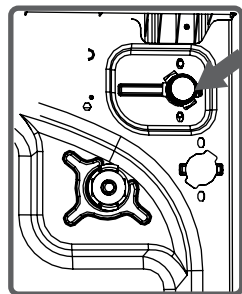

### ATTENTION :

Les filtres d'arrivée d'eau peuvent être bouchés par l'eau calcaire du robinet ou le manque d'entretien. D'autre part, cela peut provoquer aussi la défectuosité de l'électrovanne, qui peut provoquer des fuites d'eau en continu dans votre lave-linge.



Les pannes qui résultent de ces raisons ne sont pas couvertes par la garantie.

## FILTRE DE LA POMPE DE VIDANGE

Le filtre de la pompe empêche les objets solides comme des pièces, des boutons, etc. ou des peluches de pénétrer dans la pompe. Il est recommandé de nettoyer le filtre de la pompe tous les 2 à 3 mois.

Pour nettoyer le filtre :

- Pour ouvrir le couvercle du filtre, vous pouvez utiliser une pièce de monnaie.
- Enfoncez légèrement le pièce de monnaie dans l'encoche supérieure du couvercle en plastique et faites une légère rotation pour ouvrir le couvercle.
- Avant de dévisser le couvercle du filtre, placez un récipient à l'avant afin de laisser l'eau résiduelle du lave-linge s'écouler.
- Dévissez le couvercle du filtre en le tournant dans le sens inverse des aiguilles d'une montre et vidangez l'eau.

Remarque : Il peut être nécessaire de vider le récipient de récupération d'eau à plusieurs reprises en fonction de la quantité d'eau contenue dans le lave-linge .

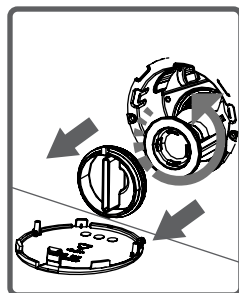
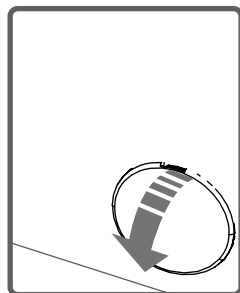

## FILTRE DE LA POMPE DE VIDANGE

- Éliminez les impuretés sur le filtre avec une petite brosse souple.
- Vérifiez manuellement la rotation de la pompe.

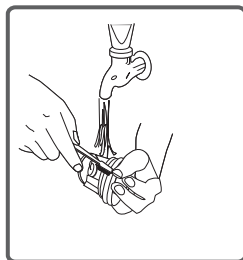

- Après avoir nettoyé la pompe, remplacez le filtre en le tournant dans le sens des aiguilles d'une montre. Il est important de bien revisser le filtre pour éviter tout risque de fuite.

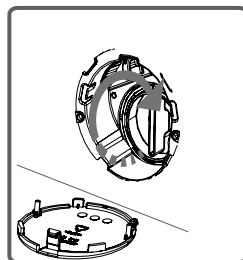

- Lors de la remise en place du couvercle du filtre, assurez-vous que les encoches de la face interne du couvercle correspondent aux encoches latérales du panneau avant (voir figure ci-contre).

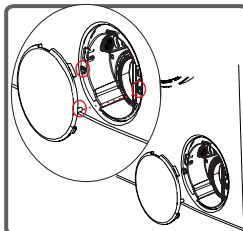

- Vous pouvez ensuite replacer correctement le couvercle.

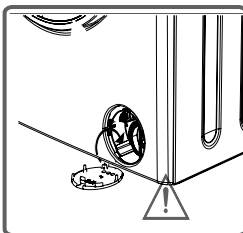

**ATTENTION ! L'eau dans la pompe peut être chaude : attendez qu'elle refroidisse avant de procéder à cette opération.**

## BAC À PRODUITS LESSIVIELS

Les lessives peuvent à la longue former des dépôts dans le bac à produits ou le support du bac à produits. Pour nettoyer les dépôts, retirez de temps à autre le bac à produits et nettoyez-le avec une vieille brosse à dents et de l'eau.

Pour retirer le bac à produits :

- Tirez le tiroir à produits jusqu'à la butée.
- Appuyez à l'endroit indiqué par la flèche (voir schémas ci-dessous) et tirez à nouveau le tiroir pour le retirer complètement).

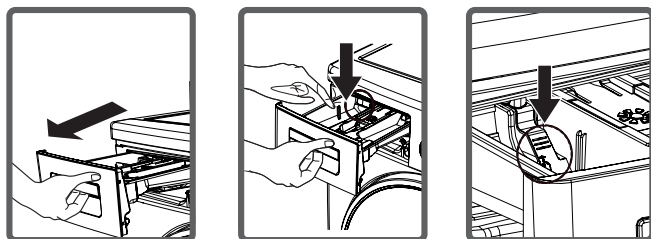

Nettoyez-le à grande eau et à l'aide d'une brosse à dents usagée. Enlevez le siphon de l'assouplissant et nettoyez soigneusement les résidus d'assouplissant. Nettoyez et remettez le siphon en place et vérifiez qu'il est bien en place.

- Enlevez l'excédent de produit resté à l'intérieur du compartiment, afin qu'il ne tombe pas à l'intérieur de votre lave-linge.
- Après avoir séché soigneusement le tiroir, remettez-le en place de la manière dont vous l'avez enlevé précédemment.

- Ne lavez pas le tiroir à produits lessiviels au lave-vaisselle. 

7 CAD5 F H A 9 BH 8 9 ` @ 5 GGCI D @ GG5 BH / C5 F F C GG9 F - 9 ` #  
H5 A6 CI F

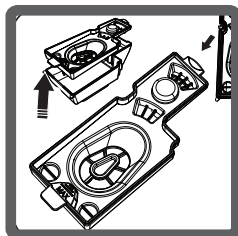
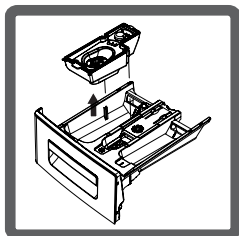

### 7 ca dUfhja YbhXY`fUggci d`jggUbh

Démontez la languette et nettoyez complètement les résidus d'assouplissant. Fixez à nouveau la butée d'arrêt de débit après l'avoir nettoyé. Vérifiez qu'elle est fixée correctement.

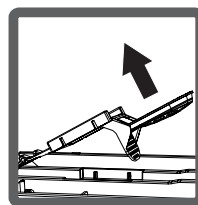
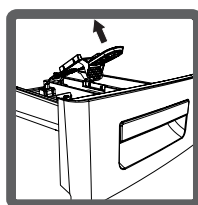
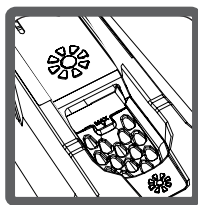

## Carrosserie

Après avoir débranché l'appareil de la prise de courant, nettoyez la surface extérieure à l'eau tiède additionnée d'un produit de nettoyage doux (non abrasif). Après rinçage à l'eau propre, essuyez soigneusement avec un chiffon doux et sec.

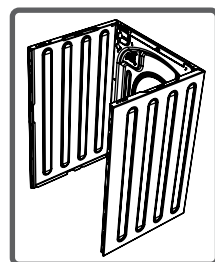

## Tambour

Ne laissez pas de pièces métalliques telles que des aiguilles, des agrafes ou des pièces de monnaie à l'intérieur de l'appareil. Ces pièces entraînent la formation de taches de rouille dans le tambour. Pour éliminer ces taches de rouille, utilisez un produit sans chlore et suivez les instructions du fabricant de ce produit. Ne nettoyez jamais les taches de rouille en utilisant des éponges abrasives ou des objets rugueux similaires.

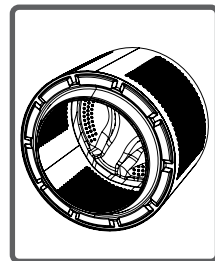

# Guide de dépannage

Toutes les opérations de maintenance de votre lave linge doivent être effectuées par un service après-vente agréé. Si une réparation s'avère nécessaire, ou si vous n'arrivez pas à résoudre un problème à l'aide des informations ci-dessous :

- Débranchez la prise électrique de votre lave-linge,
- Fermez le robinet d'arrivée d'eau,
- Contactez le service après-vente de votre magasin.

PROBLEMES	CAUSES POSSIBLES	SOLUTIONS
Ne démarre pas	Le lave linge n'est pas branché.	Branchez la prise.
	Un fusible est défectueux	Changez votre fusible.
	Pas d'alimentation électrique	Vérifiez l'alimentation secteur.
	Vous n'avez pas appuyé sur la touche Départ/Pause.	Appuyez sur la touche Départ/Pause.
	Le sélecteur de programme est sur la position "ARRET".	Placez le bouton de sélection des programmes sur un programme.
	La porte du lave-linge n'est pas fermée correctement.	Fermez correctement la porte du lave-linge.
Pas d'eau	Le robinet est fermé	Ouvrez le robinet d'arrivée d'eau.
	Le tuyau d'arrivée d'eau est plié ou écrasé.	Contrôlez le tuyau d'arrivée d'eau.
	Filtre colmaté au niveau du robinet	Nettoyez le filtre au niveau du robinet (voir page 60).
	Filtre colmaté au niveau de l'électrovanne	Nettoyez le filtre au niveau de l'électrovanne (voir page 60).
	La porte du lave-linge n'est pas fermée correctement.	Fermez correctement la porte du lave-linge.

PROBLEMES	CAUSES POSSIBLES	SOLUTIONS
Le lave-linge ne vidange pas l'eau.	Le tuyau de vidange est obstrué ou plié.	Vérifiez que le tuyau de vidange n'est pas obstrué ou plié
	Le filtre de la pompe de vidange est obstrué.	Nettoyez le filtre de la pompe de vidange (voir page 61).
Vibrations	Les pieds de l'appareil sont mal ajustés.	Mettez le lave-linge à niveau en réglant les pieds (voir page 23).
	Les vis de bridage (transport) n'ont pas été enlevées.	Enlevez les vis de bridage (transport) de votre lave-linge (voir pages 21-22).
	Votre lave linge contient du linge en trop petite quantité.	Cela n'entrave pas le fonctionnement de votre lave linge mais peut empêcher l'essorage (anti-balourd).
	Le lave-linge est surchargé par du linge ou la charge est mal répartie.	Ne dépassez pas la quantité recommandée et assurez-vous que la charge est répartie correctement dans le tambour au moment du chargement.
	Le lave-linge est en contact avec un autre appareil ou un objet quelconque.	Veillez à laisser un espace libre suffisant autour de l'appareil afin qu'il n'entre pas en contact avec un objet, le mur ou un meuble.

PROBLEMES	CAUSES POSSIBLES	SOLUTIONS
<p>Formation excessive de mousse dans le bac à produit ou dans le tambour.</p>	<p>Quantité excessive de détergent utilisée.</p>	<p>Au cours de votre prochain lavage, diminuez la dose de lessive en conséquence.</p>
	<p>Vous n'avez pas utilisé la lessive qui convient.</p>	<p>Utilisez uniquement les lessives recommandées pour le lavage du linge en machine.</p>
<p>Résultats de lavage insatisfaisants</p>	<p>Le degré de salissure de votre linge ne correspond pas au programme choisi.</p>	<p>Choisissez les programmes qui conviennent au degré de salissure de votre linge. (Voir tableau des programmes en pages 51 à 58).</p>
	<p>Quantité de détergent utilisée insuffisante.</p>	<p>Ajustez la dose de lessive selon la quantité et le degré de salissure de votre linge.</p>
	<p>Une quantité de linge supérieure à la capacité maximale du programme a été chargée dans le lave-linge.</p>	<p>Ne dépassez jamais la quantité de linge maximale indiquée dans le tableau des programmes.</p>

PROBLEMES	CAUSES POSSIBLES	SOLUTIONS
Le lave-linge évacue l'eau dès qu'il se remplit.	L'extrémité du tuyau de vidange est trop basse par rapport à l'appareil.	Placez le tuyau de vidange à une hauteur appropriée (voir page 27).
Vous ne voyez pas l'eau dans le tambour durant le lavage.	Ceci n'est pas une défaillance. L'eau se trouve dans la partie inférieure du tambour.	-
Le linge comporte des résidus de lessive.	Les particules non solubles de certains détergents peuvent se coller sur le linge sous forme de taches blanches.	Effectuez le programme « Rinçage » et nettoyez les taches avec une brosse souple. Mettez moins de lessive au prochain lavage.
Le linge comporte des résidus de détergent.	Ces taches peuvent être causées par des huiles, crèmes ou produits de beauté. Ceci n'est pas une défaillance.	Ne pas dépasser le niveau maximum de détergent recommandé par le fabricant au cours du prochain lavage.
L'essorage ne démarre pas ou débute avec un retard.	Ce n'est pas une panne. Le système de contrôle de la répartition de charge est peut être en cours.	Le système de contrôle de la répartition de charge (antibalourd) procédera à une répartition plus équilibrée de votre linge. Dès que la répartition sera effectuée, l'essorage démarrera. Lors du prochain lavage, veillez à bien répartir votre linge dans la machine.

PROBLEMES	CAUSES POSSIBLES	SOLUTIONS
<p>Le système de détection de charge à l'écran ne fonctionne pas lors du chargement du linge.</p>	<p>Lors du chargement du linge dans le lave-linge, un programme de lavage ou de séchage n'a pas été défini.</p>	<p>Enlevez le linge du tambour. Positionnez le bouton de sélection des programmes sur la position "ARRET", puis re-sélectionnez le programme qui vous convient. Chargez le linge dans le tambour et appuyez sur la touche Départ/Pause.</p>

## CODES ERREURS

Votre appareil contrôle le déroulement de certaines fonctions pendant le lavage. S'il détecte des anomalies, il les signale par l'affichage de codes erreurs.

CODES PANNES	CAUSES POSSIBLES	SOLUTIONS
E01	La porte du lave-linge est restée ouverte.	Fermez correctement la porte du lave-linge. Si le lave-linge continue de signaler l'erreur, éteignez-le, débranchez-le et contactez le service après-vente de votre magasin.
E02	La pression de l'eau ou le niveau d'eau à l'intérieur de la machine est faible.	Ouvrez le robinet d'arrivée d'eau. Vérifiez que l'eau n'est pas coupée. Si le problème persiste, l'appareil s'arrête automatiquement après un certain temps. Débranchez l'appareil, fermez le robinet et contactez le service après-vente.
E03	La pompe est défectueuse ou le filtre de la pompe est bouché ou une connexion électrique de la pompe est défectueuse.	Nettoyez le filtre de la pompe de vidange (voir pages 61-62). Si le problème persiste, contactez le service après-vente.
E04	Il y a trop d'eau dans le lave-linge.	La lave-linge va vidanger l'eau automatiquement. Ensuite, éteignez l'appareil et débranchez-le. Fermez le robinet et contactez le service après-vente.



## Lave-linge séchant

ELS 712-1b



### Protection de l'environnement

Ce symbole apposé sur le produit signifie qu'il s'agit d'un appareil dont le traitement en tant que déchet est soumis à la réglementation relative aux déchets d'équipements électriques et électroniques (DEEE). Cet appareil ne peut donc en aucun cas être traité comme un déchet ménager, et doit faire l'objet d'une collecte spécifique à ce type de déchets. Des systèmes de reprise et de collecte sont mis à votre disposition par les collectivités locales (déchèterie) et les distributeurs. En orientant votre appareil en fin de vie vers sa filière de recyclage, vous contribuerez à protéger l'environnement et empêcherez toute conséquence nuisible pour votre santé.

### Testé dans nos laboratoires

Garantie valide à partir de la date d'achat (ticket de caisse faisant foi). Cette garantie ne couvre pas les vices ou les dommages résultant d'une mauvaise installation, d'une utilisation incorrecte, ou de l'usure normale du produit.

