

essentiel 

Lave-linge

ELF 614DD4, ELF 714DD4 &
ELF 814DD4



Notice d'utilisation

Pour vous aider à bien vivre votre achat



Vous venez d'acquérir un produit de la marque Essentiel b et nous vous en remercions. Nous apportons un soin tout particulier à la **FIABILITÉ**, à la **FACILITÉ D'USAGE** et au **DESIGN** de nos produits.

Nous espérons que ce lave-linge vous donnera entière satisfaction.



sommaire

consignes d'usage	7
fiche produit du lave-linge ELF 614DD4	14
fiche produit du lave-linge ELF 714DD4	16
fiche produit du lave-linge ELF 814DD4	18
description de l'appareil	20
Description de l'appareil	20
Description du bandeau de commande	21
Le bac à produits lessiviels	21
installation	23
Démontage des vis de bridage	23
Réglage des pieds	24
Emplacement d'installation approprié	24
Installation sous un plan de travail	25
raccordements	25
Raccordement à l'arrivée d'eau	25
Raccordement à l'évacuation d'eau	26
branchement électrique	27
préparation pour le lavage	28
Tri du linge en fonction des étiquettes de lavage	28
Préparer le linge pour le lavage	28
Capacité de charge appropriée	29
Chargement du linge	29
Verrouillage de la porte	30
Dosage de la lessive	30
Informations sur les types de lessive et les adoucissants	30
Conseils pour économiser de l'énergie	31

utilisation	32
<hr/>	
1) Préparation	32
2) Lancement d'un programme	32
3) Description du bandeau de commande	33
5) Tableaux des programmes	33
4) Déroulement du programme	33
5.1) Informations sur les programmes principaux	40
5.2) Informations sur les programmes supplémentaires	40
5.3) Informations sur les programmes spéciaux	41
6) Mode "veille" de l'écran	42
7) Annuler un programme en cours	42
8) Fin du programme	42
nettoyage et entretien	43
<hr/>	
Le tiroir à produits	43
Filtres du tuyau d'arrivée d'eau	43
Évacuation de l'eau restante et nettoyage du filtre de la pompe de vidange	44
Nettoyage de la surface extérieure de l'appareil	45
guide de dépannage	46
<hr/>	

consignes d'usage

LISEZ ATTENTIVEMENT CES INSTRUCTIONS AVANT D'UTILISER L'APPAREIL ET CONSERVEZ-LES POUR POUVOIR LES CONSULTER LORSQUE VOUS EN AUREZ BESOIN.

Usage prévu

- Cet appareil est destiné à un usage domestique uniquement. Il a été conçu pour laver, rincer et essorer les textiles lavables en machine.
- Il n'est pas destiné à être utilisé dans des environnements à caractère résidentiel et des environnements de type chambres d'hôtes, restauration et autres applications similaires.
- Respectez impérativement les consignes suivantes. Nous déclinons toute responsabilité et garantie en cas de non-respect de ces recommandations pouvant entraîner des dégâts matériels ou corporels.
- Ne lavez en machine que les articles pouvant supporter ce traitement. Suivez les indications de lavage se trouvant sur les étiquettes des vêtements.
- Cet appareil peut être utilisé par des enfants à partir de 8 ans et par des personnes ayant des capacités

physiques, sensorielles ou mentales réduites, ou un manque d'expérience et de connaissances à condition qu'elles aient été placées sous surveillance ou qu'elles aient reçu des instructions concernant l'utilisation de l'appareil en toute sécurité et qu'elles comprennent les dangers encourus. Les enfants ne doivent pas jouer avec l'appareil. Le nettoyage et l'entretien par l'utilisateur ne doivent pas être effectués par des enfants, sauf s'ils ont plus de 8 ans et qu'ils sont surveillés. Maintenir l'appareil et son cordon hors de portée des enfants de moins de 8 ans.

- Tenez les matériaux d'emballage hors de la portée des enfants.
- Les petits animaux domestiques peuvent se glisser dans le tambour du lave-linge. Contrôlez le tambour avant de mettre l'appareil en fonctionnement.

Sécurité électrique

- Avant de brancher votre appareil, assurez-vous que la tension électrique de votre domicile corresponde à celle indiquée sur la plaque signalétique de l'appareil.
- Cet appareil est muni d'une prise de terre. Il doit être branché sur une prise murale équipée d'une prise de terre, correctement installée et reliée au

réseau électrique conformément aux normes en vigueur.

- N'utilisez pas de rallonge ou de multiprise avec cet appareil.
- Débranchez toujours le lave-linge avant de procéder à son nettoyage et à son entretien.
- Ne tirez jamais sur le cordon d'alimentation pour le débrancher mais toujours au niveau de la fiche.
- En cas d'absence ou de non utilisation prolongée, débranchez toujours la prise de courant et fermez le robinet d'arrivée d'eau.
- Ne touchez jamais la prise avec les mains mouillées. Ne mettez pas en marche le lave-linge si le cordon d'alimentation ou la prise est endommagé(e).
- Si le câble d'alimentation de cet appareil est endommagé, il doit être remplacé par votre revendeur, son service après-vente ou une personne de qualification similaire afin d'éviter tout danger.

Installation

- Avant de mettre en route le lave-linge, vérifiez :
 - Qu'il est installé conformément aux instructions d'installation ;
 - Que tous les raccordements (eau, électricité) et la

prise de terre sont conformes aux normes locales et/ou aux autres normes en vigueur.

- N'installez jamais votre appareil sur un tapis ou de la moquette : l'air doit pouvoir circuler librement autour de l'appareil.
- Placez l'appareil sur un sol plat et dur. Veillez à ce que l'appareil ne touche pas le mur ou les meubles adjacents.
- Le lave-linge ne doit pas être installé dans un local exposé au gel.
- Avant la première utilisation, veillez à ce que le système de vidange et d'approvisionnement en eau soit adapté. Si ce n'est pas le cas, confiez les travaux nécessaires à l'installation de l'appareil à un plombier qualifié.
- Le tuyau de vidange doit être inséré solidement dans le logement approprié pour éviter une éventuelle fuite d'eau et pour permettre au lave-linge d'absorber et de vidanger de l'eau comme souhaité. Il est très important que les tuyaux d'arrivée d'eau et de vidange ne soient pas pliés, coincés, ou cassés lorsque l'appareil est installé.
- Les tuyaux d'alimentation et de vidange doivent toujours être solidement fermés et conservés dans un bon état.

- Raccordez solidement le tuyau de vidange à un évier ou à un siphon de vidange avant de mettre votre appareil en route.
- N'ouvrez jamais le filtre alors qu'il y a encore de l'eau dans le tambour.

Première mise en service

- Lorsque vous recevez le lave-linge, il se peut qu'un fond d'eau soit présent dans le tambour. Ce phénomène, qui fait suite au processus d'assurance qualité, est tout à fait normal. Ceci n'affecte pas votre lave-linge.
- Avant d'effectuer votre première lessive, nous vous recommandons de faire un cycle de lavage "COTON 60°C", sans linge et en utilisant une 1/2 dose de votre lessive habituelle. Ceci, afin d'éliminer les résidus de fabrication pouvant éventuellement subsister dans l'appareil.

Utilisation

- Ne mettez pas dans le lave-linge des articles tachés avec de l'essence, de l'alcool, du trichloréthylène, etc. Si vous utilisez de tels détachants, attendez que le produit soit évaporé avant de placer les articles dans le tambour.

- Ne lavez pas en machine le linge avec baleines, les tissus non ourlés ou déchirés.
- Ne dépassez pas la capacité de charge maximale.
- Utilisez uniquement la fonction pré lavage pour les vêtements très sales.
- Une lessive ou un assouplissant qui reste longtemps au contact de l'air séchera et collera au bac à produits. Pour éviter cet inconvénient, versez le détergent ou l'assouplissant dans le bac à produits juste avant de démarrer le lavage.

Réparations

- Ne modifiez pas ou n'essayez pas de modifier les caractéristiques de cet appareil. Cela représenterait un danger pour vous.
- Confiez tous les travaux de maintenance à un personnel qualifié.
- En cas de dysfonctionnement qui ne peut être résolu grâce aux informations fournies dans cette notice : éteignez l'appareil, débranchez-le, fermez le robinet d'arrivée d'eau et contactez le centre de service après-vente de votre magasin revendeur.

Mise au rebut

- Si vous procédez à la mise au rebut de votre ancien appareil, mettez hors d'usage ce qui pourrait représenter un danger : coupez le câble d'alimentation au ras de l'appareil et neutralisez le dispositif de fermeture du hublot.
- Vous pouvez consulter votre agent local ou le centre de collecte des déchets solides de votre municipalité pour en savoir plus sur la procédure à suivre afin de vous débarrasser de votre appareil.

fiche produit du lave-linge ELF 614DD4

Mesures effectuées suivant le règlement UE N° 1061/2010 de la Commission Européenne et la norme EN 60456.

Désignation	Valeur	Unité
Marque	Essentiel b	
Identification du modèle	ELF 614DD4	
Code produit	8004661	
Classe de protection électrique	I	
Alimentation	220 - 230 V ~ 50 Hz	
Puissance maximum	2200	W
Courant assigné	10	A
Capacité nominale pour le programme «coton» standard à 60 °C à pleine charge ou pour le programme «coton» standard à 40 °C à pleine charge (Valeur la plus faible)	6	kg
Classe d'efficacité énergétique	A+++	
Consommation d'énergie de 154 kWh par an , sur la base de 220 cycles de lavage standard par an pour les programmes coton à 60 °C et à 40 °C à pleine charge et à demi-charge, et de la consommation des modes à faible puissance. La consommation réelle d'énergie dépend des conditions d'utilisation de l'appareil.		
Consommation d'énergie du programme « coton standard à 60 °C » à pleine charge*	0,70	kWh
Consommation d'énergie du programme « coton standard à 60 °C » à demi-charge*	0,85	kWh
Consommation d'énergie du programme « coton standard à 40 °C » à demi-charge*	0,53	kWh
Consommation d'énergie pondérée en mode « arrêt »	0,08	kWh
Consommation d'énergie pondérée en mode « laissé sur marche »	0,35	kWh
Consommation d'eau de 7480 litres par an , sur la base de 220 cycles de lavage standard par an pour les programmes coton à 60 °C et à 40 °C à pleine charge et à demi-charge. La consommation réelle d'eau dépend des conditions d'utilisation de l'appareil.		
Classe d'efficacité d'essorage B sur une échelle allant de G (appareils les moins efficaces) à A (appareils les plus efficaces).		

Désignation	Valeur	Unité
Vitesse d'essorage maximale pour le programme « coton » standard à 60 °C à pleine charge ou pour le programme « coton » standard à 40 °C à demi-charge (valeur la plus faible)	1400	tours/min
Taux d'humidité résiduelle atteint avec le programme « coton » standard à 60 °C à pleine charge ou avec le programme « coton » standard à 40 °C à demi-charge (valeur la plus faible)	47	%
Le programme coton standard à 60 °C $\boxed{60^{\circ}\text{C}}$ et le coton standard à 40 °C $\boxed{40^{\circ}\text{C}}$ sont les programmes de lavage standards auxquels se réfèrent les informations contenues sur les fiches produits et les étiquettes, pour du linge en coton normalement sale. Ces programmes sont les plus efficaces en terme de consommation eau électricité. La température réelle constatée peut varier par rapport à la température du cycle déclarée.		
Durée du programme « coton standard à 60 °C » à pleine charge	156	minutes
Durée du programme « coton standard à 60 °C » à demi-charge	189	minutes
Durée du programme « coton standard à 40 °C » à demi-charge	158	minutes
Durée du mode « laissé sur marche »	N/A	minutes
Émissions acoustiques dans l'air en phase de lavage pour le programme « coton » standard à 60 °C à pleine charge	58	dB(A)
Émissions acoustiques dans l'air en phase d' essorage pour le programme « coton » standard à 60 °C à pleine charge	74	dB(A)
Type de lave-linge	Pose libre	
Cet appareil ne libère pas d'ions argent au cours du cycle de lavage.		
Les types de détergents adaptés aux différentes températures de lavage sont précisés dans cette notice.		
Pression maximale d'eau à l'entrée	800	kPa
Pression minimale d'eau à l'entrée	50	kPa
Nombre de programmes de lavage	15	
Durée maximum du départ différé	24	h
Dimensions (L x H avec top x P)	59,5 x 84,5 x 52,5	cm
Poids net	65	kg

fiche produit du lave-linge ELF 714DD4

Mesures effectuées suivant le règlement UE N° 1061/2010 de la Commission Européenne et la norme EN 60456.

Désignation	Valeur	Unité
Marque	Essentiel b	
Identification du modèle	ELF 714DD4	
Code produit	8004662	
Classe de protection électrique	I	
Alimentation	220 - 230 V ~ 50 Hz	
Puissance maximum	2200	W
Courant assigné	10	A
Capacité nominale pour le programme «coton» standard à 60 °C à pleine charge ou pour le programme «coton» standard à 40 °C à pleine charge (Valeur la plus faible)	7	kg
Classe d'efficacité énergétique	A+++	
Consommation d'énergie de 166 kWh par an , sur la base de 220 cycles de lavage standard par an pour les programmes coton à 60 °C et à 40 °C à pleine charge et à demi-charge, et de la consommation des modes à faible puissance. La consommation réelle d'énergie dépend des conditions d'utilisation de l'appareil.		
Consommation d'énergie du programme « coton standard à 60 °C » à pleine charge*	0,79	kWh
Consommation d'énergie du programme « coton standard à 60 °C » à demi-charge*	0,88	kWh
Consommation d'énergie du programme « coton standard à 40 °C » à demi-charge*	0,41	kWh
Consommation d'énergie pondérée en mode « arrêt »	0,08	kWh
Consommation d'énergie pondérée en mode « laissé sur marche »	0,34	kWh
Consommation d'eau de 8140 litres par an , sur la base de 220 cycles de lavage standard par an pour les programmes coton à 60 °C et à 40 °C à pleine charge et à demi-charge. La consommation réelle d'eau dépend des conditions d'utilisation de l'appareil.		
Classe d'efficacité d'essorage B sur une échelle allant de G (appareils les moins efficaces) à A (appareils les plus efficaces).		

Désignation	Valeur	Unité
Vitesse d'essorage maximale pour le programme « coton » standard à 60 °C à pleine charge ou pour le programme « coton » standard à 40 °C à demi-charge (valeur la plus faible)	1400	tours/min
Taux d'humidité résiduelle atteint avec le programme « coton » standard à 60 °C à pleine charge ou avec le programme « coton » standard à 40 °C à demi-charge (valeur la plus faible)	47	%
Le programme coton standard à 60 °C $\sqrt{60^{\circ}\text{C}}$ et le coton standard à 40 °C $\sqrt{40^{\circ}\text{C}}$ sont les programmes de lavage standards auxquels se réfèrent les informations contenues sur les fiches produits et les étiquettes, pour du linge en coton normalement sale. Ces programmes sont les plus efficaces en terme de consommation eau électricité. La température réelle constatée peut varier par rapport à la température du cycle déclarée.		
Durée du programme « coton standard à 60 °C » à pleine charge	172	minutes
Durée du programme « coton standard à 60 °C » à demi-charge	183	minutes
Durée du programme « coton standard à 40 °C » à demi-charge	154	minutes
Durée du mode « laissé sur marche »	N/A	minutes
Émissions acoustiques dans l'air en phase de lavage pour le programme « coton » standard à 60 °C à pleine charge	55	dB(A)
Émissions acoustiques dans l'air en phase d' essorage pour le programme « coton » standard à 60 °C à pleine charge	76	dB(A)
Type de lave-linge	Pose libre	
Cet appareil ne libère pas d'ions argent au cours du cycle de lavage.		
Les types de détergents adaptés aux différentes températures de lavage sont précisés dans cette notice.		
Pression maximale d'eau à l'entrée	800	kPa
Pression minimale d'eau à l'entrée	50	kPa
Nombre de programmes de lavage	15	
Durée maximum du départ différé	24	h
Dimensions (L x H avec top x P)	59,5 x 84,5 x 52,5	cm
Poids net	69	kg

fiche produit du lave-linge ELF 814DD4

Mesures effectuées suivant le règlement UE N° 1061/2010 de la Commission Européenne et la norme EN 60456.

Désignation	Valeur	Unité
Marque	Essentiel b	
Identification du modèle	ELF 814DD4	
Code produit	8004663	
Classe de protection électrique	I	
Alimentation	220 - 230 V ~ 50 Hz	
Puissance maximum	2200	W
Courant assigné	10	A
Capacité nominale pour le programme « coton » standard à 60 °C à pleine charge ou pour le programme «coton» standard à 40 °C à pleine charge (Valeur la plus faible)	8	kg
Classe d'efficacité énergétique	A+++	
Consommation d'énergie de 193 kWh par an , sur la base de 220 cycles de lavage standard par an pour les programmes coton à 60 °C et à 40 °C à pleine charge et à demi-charge, et de la consommation des modes à faible puissance. La consommation réelle d'énergie dépend des conditions d'utilisation de l'appareil.		
Consommation d'énergie du programme « coton standard à 60 °C » à pleine charge*	1,13	kWh
Consommation d'énergie du programme « coton standard à 60 °C » à demi-charge*	0,94	kWh
Consommation d'énergie du programme « coton standard à 40 °C » à demi-charge*	0,52	kWh
Consommation d'énergie pondérée en mode « arrêt »	0,08	kWh
Consommation d'énergie pondérée en mode « laissé sur marche »	0,34	kWh
Consommation d'eau de 8800 litres par an , sur la base de 220 cycles de lavage standard par an pour les programmes coton à 60 °C et à 40 °C à pleine charge et à demi-charge. La consommation réelle d'eau dépend des conditions d'utilisation de l'appareil.		
Classe d'efficacité d'essorage B sur une échelle allant de G (appareils les moins efficaces) à A (appareils les plus efficaces).		

Désignation	Valeur	Unité
Vitesse d'essorage maximale pour le programme « coton » standard à 60 °C à pleine charge ou pour le programme « coton » standard à 40 °C à demi-charge (valeur la plus faible)	1400	tours/min
Taux d'humidité résiduelle atteint avec le programme « coton » standard à 60 °C à pleine charge ou avec le programme « coton » standard à 40 °C à demi-charge (valeur la plus faible)	47	%
Le programme coton standard à 60 °C $\sqrt{60^{\circ}\text{C}}$ et le coton standard à 40 °C $\sqrt{40^{\circ}\text{C}}$ sont les programmes de lavage standards auxquels se réfèrent les informations contenues sur les fiches produits et les étiquettes, pour du linge en coton normalement sale. Ces programmes sont les plus efficaces en terme de consommation eau électricité. La température réelle constatée peut varier par rapport à la température du cycle déclarée.		
Durée du programme « coton standard à 60 °C » à pleine charge	176	minutes
Durée du programme « coton standard à 60 °C » à demi-charge	178	minutes
Durée du programme « coton standard à 40 °C » à demi-charge	155	minutes
Durée du mode « laissé sur marche »	N/A	minutes
Émissions acoustiques dans l'air en phase de lavage pour le programme « coton » standard à 60 °C à pleine charge	57	dB(A)
Émissions acoustiques dans l'air en phase d' essorage pour le programme « coton » standard à 60 °C à pleine charge	78	dB(A)
Type de lave-linge	Pose libre	
Cet appareil ne libère pas d'ions argent au cours du cycle de lavage.		
Les types de détergents adaptés aux différentes températures de lavage sont précisés dans cette notice.		
Pression maximale d'eau à l'entrée	800	kPa
Pression minimale d'eau à l'entrée	50	kPa
Nombre de programmes de lavage	15	
Durée maximum du départ différé	24	h
Dimensions (L x H avec top x P)	59,5 x 84,5 x 55,5	cm
Poids net	71	kg

description de l'appareil

Description de l'appareil

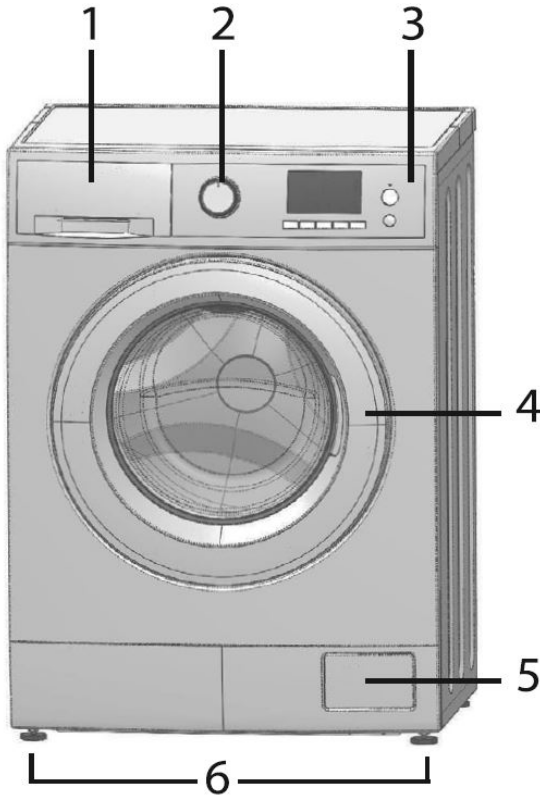

1. Tiroir à produits lessiviels
2. Bouton de sélection des programmes
3. Bandeau de commande
4. Hublot
5. Trappe d'accès au filtre de la pompe de vidange
6. Pieds réglables en hauteur

Description du bandeau de commande

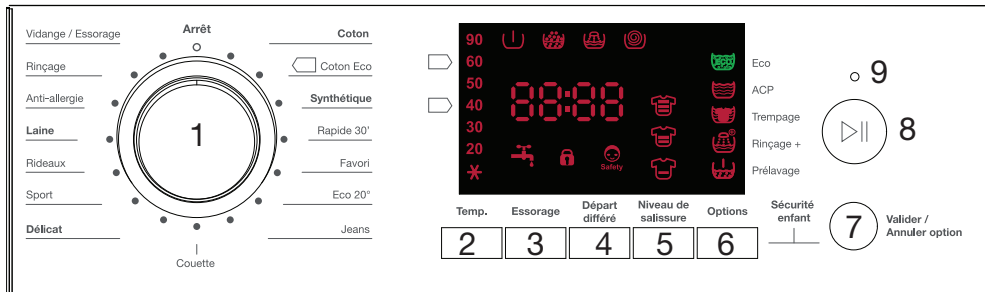

1	Bouton de sélection des programmes et marche/arrêt du lave-linge
2	Touche de sélection de la température
3	Touche de sélection de la vitesse d'essorage
4	Touche Départ différé
5	Touche de sélection du niveau de salissure
6	Touche de sélection des options
7	Touche de validation/annulation des options
8	Touche Départ/Pause
9	Voyant lumineux Départ/Pause

Verrouillage de sécurité enfant : combinaison des touches 6 et 7 (pendant environ 15 secondes).

Le bac à produits lessiviels

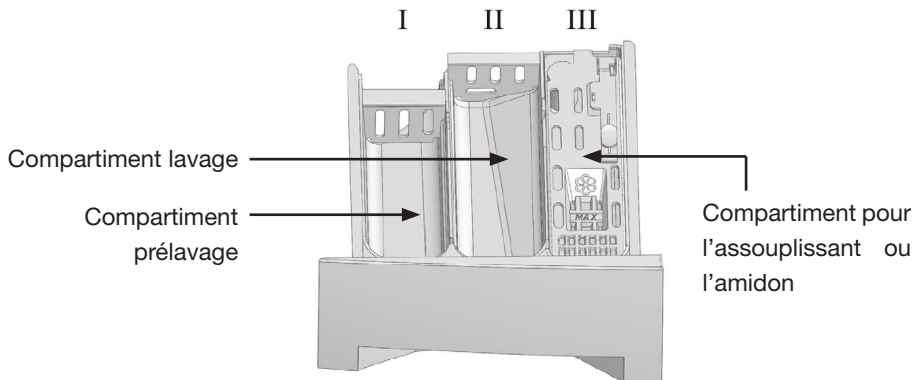

- **N'ouvrez jamais le bac à produits lorsque le lave-linge fonctionne !**
- Le compartiment de lavage comporte une cloison. Si vous utilisez de la **lessive liquide**, insérez cette cloison en position basse. Dosez la quantité de lessive liquide en vous aidant des graduations présentes sur la cloison.

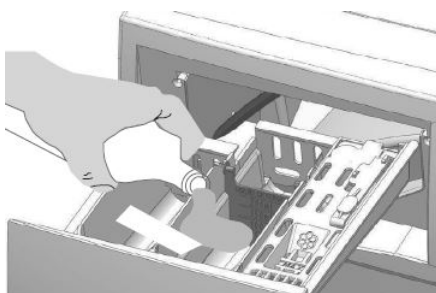
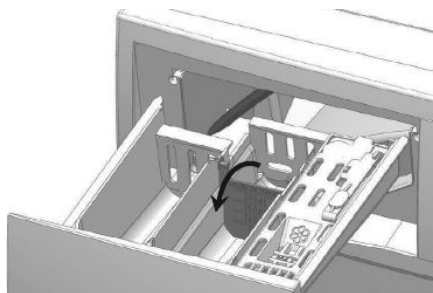

- Si vous utilisez de la **lessive en poudre**, placez la cloison en position haute (voir schémas ci-dessous).

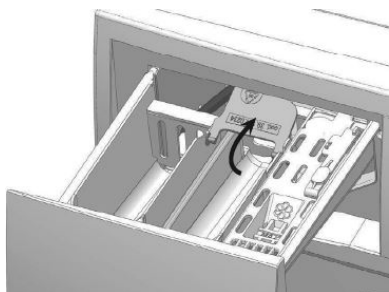

- Si vous ne faites pas de pré-lavage, vous pouvez aussi mettre la lessive directement dans le tambour.
- Une lessive liquide ou un assouplissant qui reste longtemps au contact de l'air séchera et collera au bac à produits. Pour éviter cet inconvénient, versez le détergent et l'assouplissant dans le bac à produits juste avant de démarrer le lavage.

installation

- **INFORMATION** : Avant sa sortie d'usine, votre appareil a été minutieusement contrôlé ; il est donc possible que vous constatiez la présence d'un peu d'eau dans la cuve ou dans le bac à produits lessiviels.

Démontage des vis de bridage

- **IMPORTANT** : Les vis de sécurité servant à prévenir tout dommage interne lors du transport doivent être retirées avant de faire fonctionner le lave-linge ! Dans le cas contraire, l'appareil sera endommagé et ceci n'est pas couvert par la garantie.

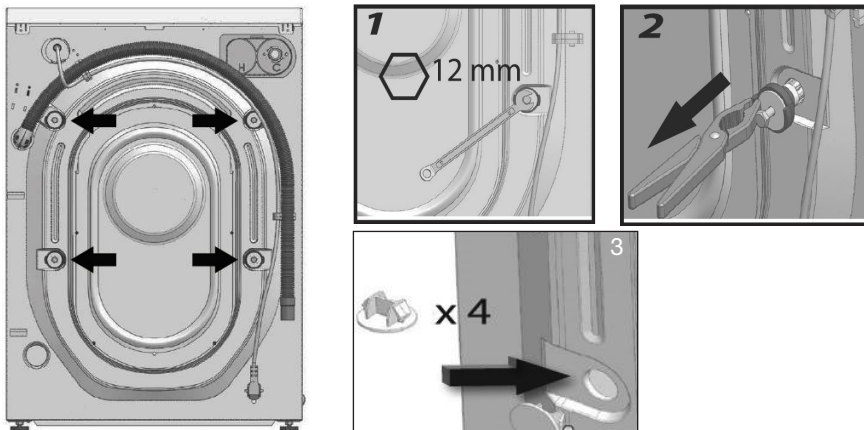

1. Dévissez les 4 vis de sécurité en les tournant dans le sens inverse des aiguilles d'une montre à l'aide d'une clé à molette appropriée (voir figure 1 ci-dessus).
 2. Retirez ces 4 vis et rondelles comme indiqué sur la figure 2 en les tirant vers l'extérieur à l'aide d'une pince.
 3. Mettez les vis de bridage de côté en cas de réutilisation ultérieure, puis bouchez les orifices avec les caches en plastique fournis (figure 3).
- Conservez les vis de sécurité soigneusement afin de les réutiliser au cas où vous auriez besoin de transporter le lave-linge ultérieurement.

- Ne transportez jamais l'appareil sans que les vis de sécurité réservées au transport ne soient correctement fixées !

Emplacement d'installation approprié

- **N'installez jamais votre appareil sur un tapis ou de la moquette : l'air doit pouvoir circuler librement autour de l'appareil.**
- L'appareil doit être placé sur un sol résistant (pouvant supporter la charge de l'appareil) dont la surface sera propre et sèche afin d'éviter que l'appareil ne glisse.
- Veillez à ne pas poser l'appareil sur son cordon d'alimentation.
- Veillez à ce que le lave-linge ne touche pas le mur ou les meubles environnants.
- N'installez pas votre appareil dans une pièce où la température est inférieure ou égale à 0°C. Pour un fonctionnement optimal, installez votre appareil dans une pièce à vivre.

Réglage des pieds

- L'appareil doit être mis à niveau et équilibré sur ses pieds afin qu'il fonctionne de façon silencieuse et sans vibration. Procédez pour cela au réglage des pieds à l'aide d'un niveau à bulle.
 - **N'utilisez aucun outil pour dévisser les contre-écrous : vous pourriez les endommager.**
1. Dévissez manuellement les contre-écrous sur les pieds (voir schémas ci-dessous).
 2. Effectuez le réglage en tournant les pieds vers le haut ou vers le bas.
 3. Lorsque l'appareil est à niveau et équilibré, resserrez tous les contre-écrous.
- Ne placez jamais de cartons, de cales en bois ou d'éléments similaires sous l'appareil pour compenser des irrégularités au niveau du sol.
 - Vérifiez que le tuyau d'arrivée d'eau n'est pas plié, fissuré ou écrasé.

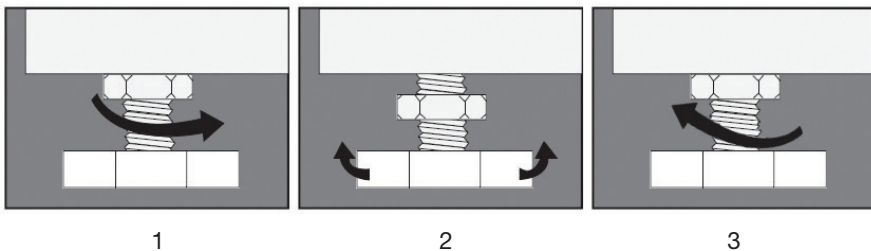

Installation sous un plan de travail

- L'installation de votre lave-linge sous un plan de travail est possible si les dimensions minimales indiquées sur le schéma ci-dessous sont respectées. Veuillez en outre laisser un espace libre de 5 cm minimum à l'arrière de l'appareil. Le dessus du lave-linge (top) ne peut pas être retiré pour des raisons de sécurité électrique et mécanique.

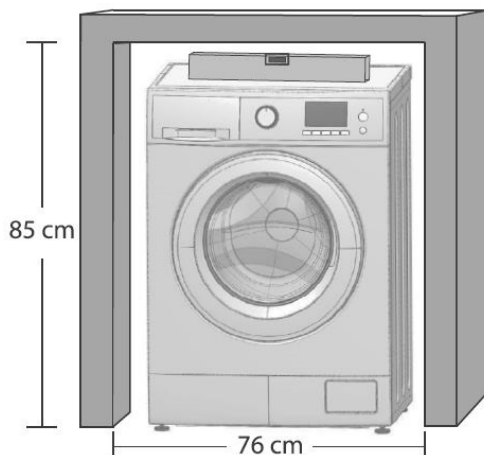

raccordements

Raccordement à l'arrivée d'eau

- Votre lave-linge est prévu pour être raccordé sur une arrivée d'eau froide.
- Veillez à raccorder correctement le coude du tuyau à la canalisation d'eau afin d'éviter tout risque d'inondation.
- Le lave-linge doit être raccordé à la canalisation d'eau à l'aide de tuyaux d'alimentation neufs fournis avec l'appareil. N'utilisez pas des tuyaux d'alimentation usagés.
- Pour un fonctionnement correct du lave-linge, la pression d'eau à l'arrivée doit se situer **entre 50 kPa et 800 kPa**.

Le tuyau d'alimentation en eau est fourni avec votre lave-linge.

1. Raccordez l'extrémité coudée du tuyau à l'entrée filetée de l'électrovanne située à l'arrière de l'appareil.
2. Raccordez l'autre extrémité du tuyau à la canalisation d'eau. Veillez ensuite à bien serrer l'écrou de serrage à la main (ne jamais utiliser de clé à molette pour le faire).

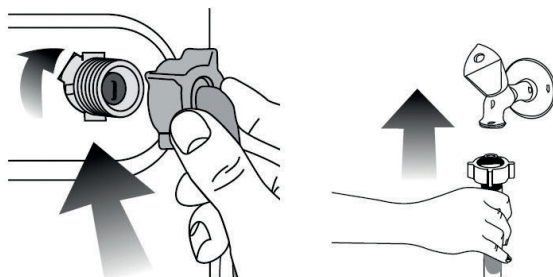

3. Ouvrez le robinet complètement après avoir raccordé le tuyau pour vérifier si le joint de raccordement ne fuit pas. Pour éviter toute fuite d'eau ou dommage causé par l'eau, laissez le robinet fermé lorsque le lave-linge n'est pas utilisé.

Raccordement à l'évacuation d'eau

La crosse du tuyau de vidange peut être placée de deux manières différentes :

1. Sur le bord d'un lavabo à l'aide du coude en plastique livré avec l'appareil :

Dans ce cas, il est nécessaire de veiller à ce que l'extrémité ne puisse pas tomber au sol lorsque l'appareil effectue la vidange. Vous pouvez, par exemple, fixer le coude au robinet à l'aide d'une petite ficelle ou l'accrocher au mur.

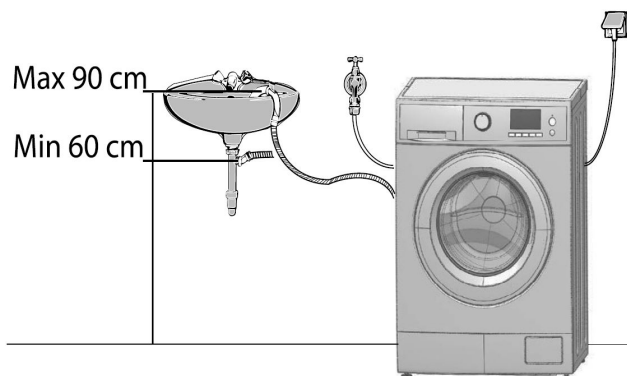

2. **Dans un conduit de vidange (ou dans une dérivation de la vidange d'un lavabo)** dont la distance au sol doit être comprise entre 60 et 90 cm. Il est indispensable de prévoir une entrée d'air à l'extrémité du tuyau de vidange pour éviter tout siphonage éventuel. En outre, le tuyau de vidange ne devra former aucun coude.

- L'extrémité du tuyau ne doit être ni coudée, ni piétinée, ni pliée entre la canalisation et le lave-linge.
- L'inobservation de ces règles pourrait entraîner un fonctionnement anormal de votre appareil.



















branchement électrique

- Branchez votre lave-linge sur une prise de terre, correctement installée et reliée au réseau électrique conformément aux normes en vigueur.
- Cet appareil ne peut être branché qu'en 220 - 230 V~ monophasé 50 Hz.
- Calibre du fusible : 10 ampères.
- Avant de brancher votre appareil, assurez-vous que la tension électrique de votre domicile corresponde à celle indiquée sur la plaque signalétique de l'appareil. Vérifiez que les fusibles ainsi que l'installation électrique domestique sont en mesure de supporter la charge de l'appareil (voir la plaque signalétique de l'appareil).
- N'utilisez pas de rallonge ou de multiprise avec cet appareil.
- La prise du cordon d'alimentation doit être facilement accessible après l'installation de l'appareil.
- Si le câble d'alimentation est endommagé, il doit être remplacé par le revendeur, son service après-vente ou des personnes de qualification similaire afin d'éviter un danger.

préparation pour le lavage

Tri du linge en fonction des étiquettes de lavage

- Triez le linge par type de textile, couleur, degré de saleté et température d'eau autorisée.
- Respectez toujours les conseils figurant sur les étiquettes des vêtements.

LAVAGE			
 Lavage normal à 95°C	 Lavage délicat à 60°C	 Lavage à la main	 Ne pas laver
Les chiffres dans les symboles indiquent les températures de lavage maximales à ne pas dépasser. Le trait sous les symboles requiert un lavage délicat.			
REPASSAGE			
 Repassage à température faible (110°C)	 Repassage à température moyenne (150°C)	 Repassage à température élevée (200°C)	 Ne pas repasser
Les points dans les symboles indiquent la température maximale à ne pas dépasser.			
NETTOYAGE A SEC		CHLORAGE	
 Nettoyage à sec autorisé	 Ne pas nettoyer à sec	 Chlorage autorisé	 Chlorage non autorisé
Les lettres dans les symboles désignent des protocoles de lavage à l'attention des professionnels (pressing, blanchisserie, etc.).			
SÉCHAGE			
Les points dans les symboles de séchage en machine indiquent la température de séchage autorisée.	 Séchage à basse température	 Séchage à température normale	 Ne pas sécher au sèche-linge
	 Sécher sur un cintre	 Sécher à plat	 Suspendre humide

Préparer le linge pour le lavage

- Séparez impérativement le linge blanc du linge de couleur.
- Lavez séparément le linge de couleur neuf car il risque de déteindre au premier lavage.

- Videz les poches et ôtez tous les corps étrangers comme les pièces de monnaie, épingles de sûreté, broches, vis, etc. Elles peuvent provoquer des dégâts importants si elles sont laissées dans le linge.
- Fermez les fermetures à glissière et les boutons des vêtements.
- Rassemblez les petits articles comme les chaussettes, ceintures, etc. dans un filet de lavage ou une taie d'oreiller.
- Ne lavez les produits étiquetés « lavables en machine » ou « lavables à la main » qu'avec un programme adapté.
- Lavez les pantalons, T-shirts et pulls à l'envers.
- Retirez les crochets des rideaux (métalliques ou plastiques) avant de les laver.

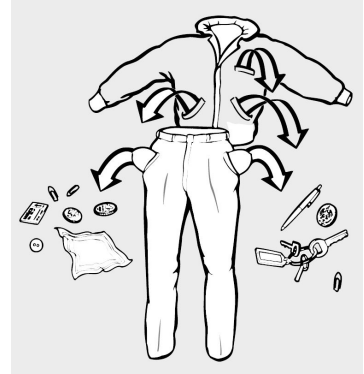

Capacité de charge appropriée

- Ne surchargez pas votre lave-linge au-delà de sa capacité en fonction du programme.
- Lorsque l'appareil est surchargé, ses performances de lavage diminuent. En outre, des bruits et vibrations peuvent survenir.
- Veuillez respecter les charges maximum recommandées pour chaque programme (Cf. Tableau des programmes).

Chargement du linge

- Ouvrez la porte de votre lave-linge.
- Introduisez le linge déplié, pièce par pièce, et sans le tasser dans votre lave-linge en veillant à bien le répartir.
- Poussez la porte pour la fermer jusqu'à ce que vous entendiez un bruit de verrouillage. Veillez à ce qu'aucun article ne soit coincé dans la porte.

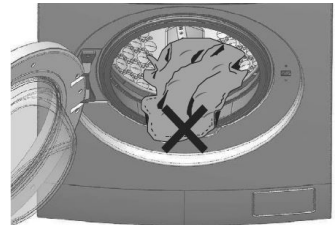

Ci-dessous, quelques exemples de poids moyen du linge :

TYPE DE LINGE	POIDS (g)	TYPE DE LINGE	POIDS (g)
Couvre-lit	700 g	Pyjama	500 g
Peignoir de bain	1200 g	Nappe	250 g
Housse de couette	1500 g	Serviette de table	100 g

Verrouillage de la porte

- La porte est verrouillée pendant le fonctionnement du programme et lorsque l'eau dans la cuve a atteint un certain niveau. Son ouverture est possible à la fin du programme après quelques minutes d'attente (lorsque le symbole de verrouillage de la porte  n'est plus affiché à l'écran).
- Lorsque l'appareil est en mode « pause », l'appareil vérifie le niveau d'eau à l'intérieur de la cuve. Si le niveau d'eau est acceptable, l'ouverture de la porte sera possible après quelques instants lorsque le témoin lumineux d'ouverture de porte sera éteint.
- Laissez la porte entrouverte lorsque vous n'utilisez pas l'appareil. Ceci dans le but de préserver le joint de porte et d'éviter l'apparition de mauvaises odeurs.

Dosage de la lessive

- Le dosage du détergent dépend de la quantité de linge, du niveau de salissure et de la dureté de l'eau.
- Ne dépassez pas les quantités recommandées sur l'emballage afin d'éviter les problèmes liés à un excès de mousse, à un mauvais rinçage, aux économies financières et à la protection de l'environnement.
- Utilisez de petites quantités de détergent, à doses adaptées, pour de petites quantités de linge ou pour du linge peu sale.

Informations sur les types de lessive et les adoucissants

LA LESSIVE EN POUDRE

La lessive en poudre est plus agressive que la lessive liquide et moins performante pour de nombreux aspects. Préparée avec des composants forts, elle lave grâce à certaines substances (enzymes) qui détruisent la saleté en la détachant des fibres, mais en exerçant une certaine abrasion sur le tissu. Le linge lavé avec des lessives en poudre, une fois sec, est plus rugueux et sec à cause de ces substances agressives qui durcissent les fibres du linge. Dans ce cas, on conseille l'utilisation d'un adoucissant. En outre, les enzymes peuvent provoquer des allergies pour les peaux sensibles. Sans compter que la poudre peu soluble contenue dans ce type de lessive peut se déposer dans la machine et le système de vidange, provoquant l'obstruction des tuyaux avec tous les problèmes pouvant en dériver. Toutefois, il s'agit de la seule lessive en mesure d'offrir une blancheur totale grâce au perborate de sodium, un blanchissant très puissant et agressif, efficace même à basse température (voir étiquette et degré de saleté).

Température conseillée : 30°C - 90°C

LES LESSIVES LIQUIDES

La lessive liquide est sans conteste meilleure et possède des caractéristiques de lavage supérieures. Moins alcaline, elle préserve la qualité des fibres du tissu et, bien qu'elle ne contienne pas de substances abrasives, elle lave tout aussi bien. Contrairement à la lessive en poudre, elle lave sans durcir les fibres, grâce à l'absence d'un résidu insoluble qui, en séchant, durcit. Le linge est plus doux et a besoin de moins d'adoucissant. Le liquide ne laisse pas de dépôt solide dans la machine et la tuyauterie, éliminant ainsi le problème des incrustations et des tuyaux détériorés. Elle lave bien même à froid et elle est parfaite pour les couleurs car elle n'agit pas sur les teintes des tissus, et la couleur est ainsi préservée au fil des lavages. A utiliser avec des températures entre 0°C et 90°C selon le tissu (voir étiquette et niveau de salissure). Le blanc s'obtient seulement à des températures supérieures à 50°C car la lessive liquide, sans perborate de sodium, a un blanchissant optique qui agit à partir d'une certaine température.

Température conseillée : 0°C - 90°C

LES ADOUCISSANTS

L'adoucissant est un concentré très dense qui se dépose sur les fibres pour les rendre douces. A utiliser sans excès. Il facilite le repassage du linge.

Les parfums dépendent des essences qui y sont introduites et n'influent aucunement sur la qualité de lavage du produit.

- N'excédez jamais le repère de niveau « MAX » indiqué dans le compartiment de l'adoucissant.
- Utilisez les proportions recommandées sur l'emballage. Un surdosage de produit adoucissant pourrait occasionner des traces indélébiles sur le linge.
- Si l'adoucissant a perdu de sa fluidité, diluez-le avec de l'eau avant de le mettre dans le tiroir à produits.

Conseils pour économiser de l'énergie

Les informations ci-après vous aideront à utiliser le produit de manière écologique et éconergétique.

- Utilisez l'appareil en tenant compte de la capacité maximale autorisée par le programme que vous avez sélectionné, mais évitez de surcharger l'appareil (Référez-vous au tableau des programmes).
- Respectez toujours les conseils figurant sur l'emballage de vos produits de lavage.
- Lavez le linge peu sale à basse température.
- Utilisez des programmes plus rapides pour de petites quantités de linge ou pour du linge peu sale.



- N'utilisez pas le prélavage et des températures élevées pour le linge qui n'est pas très sale.
- Si vous prévoyez de sécher votre linge dans un sèche-linge, sélectionnez la vitesse d'essorage recommandée la plus élevée pendant le processus de lavage.
- N'utilisez pas plus de lessive que la quantité recommandée sur l'emballage de la lessive.

utilisation

1) Préparation

1. Ouvrez le robinet d'alimentation en eau complètement.
2. Introduisez le linge déplié dans le lave-linge.
3. Fermez la porte jusqu'au clic de verrouillage. Veillez à ce qu'aucun vêtement ne soit coincé dans la porte.
4. Ajoutez la lessive et l'adoucissant dans les compartiments appropriés du tiroir à produits.

2) Lancement d'un programme

1. Tournez le bouton de sélection des programmes sur un programme. Le numéro du programme (de 1 à 15) s'affiche suivi du temps du programme (en heure et minutes). Une température par défaut est également affichée.
2. Modifiez si nécessaire la température de lavage, la vitesse d'essorage et les différentes options disponibles en fonction du programme (prélavage, rinçage +, trempage, sélection du niveau de salissure, départ différé). Reportez-vous aux informations indiquées ci-après dans le paragraphe « Description du bandeau de commande » et dans les tableaux des programmes.
3. Appuyez sur la touche 7 « Valider / Annuler Option » pour valider ou annuler une option.
4. Appuyez sur la touche  pour lancer le programme. Le temps du programme (ajusté aux options sélectionnées) s'affiche à l'écran. Le témoin lumineux 9 est allumé en fixe. Le décompte de temps démarre. La porte est verrouillée. Le symbole  est affiché.

3) Description du bandeau de commande

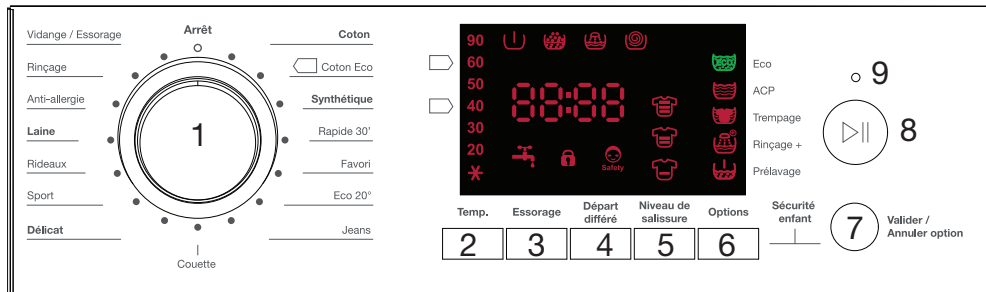

1. BOUTON DE SÉLECTION DES PROGRAMMES

Ce bouton sert à sélectionner un programme. L'appareil est éteint lorsque le bouton est placé sur la position « Arrêt ». Allumez l'appareil en tournant le bouton sur un programme. Le bouton peut être tourné dans le sens des aiguilles d'une montre ou dans le sens inverse des aiguilles d'une montre.

2. TOUCHE DE SÉLECTION DE LA TEMPÉRATURE

Cette touche vous permet de modifier la température par défaut. Appuyez une ou plusieurs fois sur la touche jusqu'à atteindre la température désirée.

★ (lavage à froid) - 20 - 30 - 40 - 50 - 60 - 90°C
(sélection variable selon le programme)

3. TOUCHE DE SÉLECTION DE LA VITESSE D'ESSORAGE

Cette touche vous permet de modifier la vitesse d'essorage définie par défaut. Appuyez une ou plusieurs fois sur la touche jusqu'à atteindre la vitesse d'essorage désirée.



0 (arrêt cuve pleine) - 100 - 600 - 800 - 1000 - 1200 - 1400 tours/minute
(choix variable selon le programme)

4. TOUCHE DÉPART DIFFÉRÉ

Cette touche permet de programmer un départ différé jusqu'à 24 heures par tranches d'1 heure.

La durée totale (le temps du programme par défaut + la durée du départ différé programmée) reste affichée à l'écran. Cette dernière est exprimée (et arrondie) en heure(s).



0h (pas de départ différé) - 1h - 2h - 3h - 4 h - ... 22h - 23h - 24h

Le décompte de temps commence à partir du moment où vous appuyez sur la touche  pour valider le départ différé. Le programme démarrera à la fin du décompte. La porte est verrouillée (le symbole  est affiché à l'écran).

Pour modifier ou annuler un départ différé, replacez le bouton de sélection des programmes sur « Arrêt » puis, programmez une nouvelle durée.

5. TOUCHE DE SÉLECTION DU NIVEAU DE SALISSURE

Cette touche vous permet d'optimiser les performances de lavage selon le niveau de salissure du linge. Appuyez une ou plusieurs fois sur la touche pour sélectionner un niveau de salissure :

- Légèrement sale 
- Moyennement sale 
- Très sale 

Adaptez la quantité de lessive au niveau de salissure (plus le linge est sale, plus vous devrez mettre de lessive).

6. TOUCHE DE SÉLECTION DES OPTIONS

Cette touche permet de passer d'une option à une autre. Appuyez une ou plusieurs fois sur la touche pour choisir l'option souhaitée avant de lancer le programme. L'option clignote à l'écran. **Pour la confirmer, appuyez sur la touche 7 « Valider/Annuler l'option »**. L'activation d'une option est signalée par son symbole allumé.

Une option qui n'est pas compatible avec le programme ne peut pas être sélectionnée (reportez-vous au « tableau des options, vitesses d'essorage et gamme de températures »).

NOTE : Certaines options ne peuvent pas être sélectionnées ensemble.



- **PRÉLAVAGE** 

Un pré lavage est un lavage à basse température, avant le lavage principal, qui sert à éliminer les taches. Il n'est utile que si le linge est très sale. Sans pré lavage, vous économisez de l'énergie, de l'eau, du détergent et du temps.

- **RINÇAGE +** 

Cette fonction ajoute un ou deux rinçage(s) supplémentaire(s) au programme de lavage. L'écran affiche « 1 » ou « 2 » selon votre choix. Ainsi, le risque d'irritation des peaux sensibles (peaux de bébé, peaux allergiques) due aux résidus de produit de lavage sur les vêtements

sera diminué.



- **TREMPAGE** 

Cette fonction permet de laisser le linge tremper pendant 30 minutes ou 1 heure avant le lavage afin d'éliminer les plus grosses taches. L'écran affiche « 30 » ou « 1:00 » selon votre choix.

- **ACP : ARRÊT CUVE PLEINE** 

Si vous ne voulez pas décharger votre linge dès la fin du programme, vous pouvez utiliser la fonction "Arrêt cuve pleine". Le linge restera dans l'eau du dernier cycle de rinçage. Vos vêtements seront moins froissés.

Suite à cette procédure, vous pouvez soit :

1. Essorer le linge contenu dans l'eau : sélectionnez le programme « Vidange/Essorage » ainsi qu'une vitesse d'essorage (à l'aide de la touche « Essorage ») puis, appuyez sur la touche . L'eau restante dans la cuve est évacuée puis, le linge est essoré.
Ou :
2. Évacuer l'eau sans essorage : sélectionnez le programme « Vidange/Essorage » ainsi que la vitesse d'essorage « 0 » (à l'aide de la touche « Essorage ») puis, appuyez sur la touche .

- **Eco** 

La fonction « Eco » permet de réduire la consommation électrique tout en gardant les performances de lavage.

7. TOUCHE DE CONFIRMATION/ANNULATION DE L'OPTION SÉLECTIONNÉE

Cette touche permet de confirmer ou d'annuler l'option sélectionnée.

8. TOUCHE ET 9. VOYANT LUMINEUX DÉPART/PAUSE

Appuyez sur cette touche pour lancer le lavage (voyant 9 allumé) ou le mettre en pause (voyant 9 clignotant).

SÉCURITÉ ENFANT

Pour activer/désactiver la sécurité enfant lorsque le cycle de lavage est lancé, appuyez sur les touches 6 et 7 simultanément (pendant environ 15 secondes) jusqu'à ce que le symbole de sécurité enfant  s'affiche/disparaisse de l'écran.

Attention : l'appareil peut tout de même être éteint.

PORTE VERROUILLÉE

Le symbole  s'affiche à l'écran lorsque la porte du lave-linge est verrouillée.

4) Déroulement du programme

Vous pouvez suivre le déroulement d'un programme en cours à l'aide de l'indicateur de suivi de programme.

Au début de chaque nouvelle étape du programme, le symbole correspondant s'allume et celui de l'étape précédente s'éteint.



Prélavage



Lavage





Rinçage



Essorage

5) Tableaux des programmes

(Voir en pages suivantes)

* Les programmes « Coton Eco à 60°C »  et « Coton Eco à 40°C »  correspondent au lavage du linge en coton normalement sale. Ces programmes sont les plus efficaces en termes de consommation combinée d'eau et d'énergie pour ce type de linge en coton. La température réelle de l'eau peut différer de la température déclarée pour un cycle donné.

Pour sélectionner les programmes « Coton Eco à 60°C » et « Coton Eco à 40°C », sélectionnez le programme « Coton Eco  » et sélectionnez la température de 40°C ou de 60°C en appuyant sur la touche « Temp. ».



Les consommations d'eau et d'énergie, ainsi que la durée des programmes peuvent varier par rapport aux informations communiquées dans cette notice ainsi que dans les tableaux ci-après. Ces données sont communiquées à titre indicatif ; elles sont variables suivant les fluctuations de la pression, de la dureté et de la température de l'eau, de la température ambiante, du type et de la quantité de linge, de la sélection des options et des fluctuations de la tension d'alimentation électrique.

TABLEAU DES OPTIONS, VITESSES D'ESSORAGE ET GAMME DE TEMPÉRATURES

Programmes	Vitesse d'essorage max (en tr/min)	Fonctions optionnelles						Gamme de températures sélectionnables (en °C)
		Prélavage	Trempage	Rinçage +	Arrêt cuve pleine	Eco	Niveau de salissure	
Coton	1400	•*	•*	•	•	•		de froid à 90°C
Coton Eco	1400	•*	•*	•	•	•	•	de froid à 90°C
Synthétique	800	•*	•*	•	•	•	•	de froid à 60°C
Rapide 30'	1400			•		•		de froid à 30°C
Favori	1400	•*	•*	•	•	•	•	de froid à 90°C
Eco 20°C	1400		•	•	•		•	de froid à 60°C
Jeans	1400	•*	•*	•	•	•	•	de froid à 60°C
Couette	800	•		•		•	•	de froid à 60°C
Délicat	600	•*	•*	•	•	•	•	de froid à 40°C
Sport	600	•*	•*	•	•	•	•	de froid à 40°C
Rideaux	600			•	•	•	•	de froid à 40°C
Laine	1000			•	•	•	•	de froid à 40°C
Anti-allergie	1000	•*	•*	•	•	•	•	de froid à 90°C

• : Sélection possible

* : 1 des options est possible : soit Prélavage ou soit Trempage

** : Programmes du label énergétique (EN 60456)

TABLEAU DU TEMPS DES PROGRAMMES ET CHARGES MINIMALES ET MAXIMALES

Pour le modèle ELF 614DD4 :

Programmes	Charge <u>minimale</u> de linge sec pour le lavage	Charge <u>maximale</u> de linge sec pour le lavage	Temps du programme	
			A 30°C	A température max
Coton	3 kg	6 kg	2h00	2h25
Coton Eco	3 kg	6 kg	2h27	2h52
Synthétique	1,5 kg	3 kg	1h39	1h59
Rapide 30'	1,5 kg	3 kg	35 min	40 min
Favori	1,5 kg	2,5 kg	1h27	1h35
Eco 20°C	1,5 kg	3 kg	1h08	1h13
Jeans	1,5 kg	2,5 kg	1h40	1h46
Couette	-	2 kg	1h30	1h40
Délicat	-	0,5 kg	1h00	1h06
Sport	-	1,5 kg	1h10	1h16
Rideaux	-	1,5 kg	1h18	1h30
Laine	-	1,5 kg	56 min	
Anti-allergie	1,5 kg	6 kg	1h25	

Pour le modèle ELF 714DD4 :

Programmes	Charge <u>minimale</u> de linge sec pour le lavage	Charge <u>maximale</u> de linge sec pour le lavage	Temps du programme	
			A 30°C	A température max
Coton	3,5 kg	7 kg	2h00	2h25
Coton Eco	3,5 kg	7 kg	2h27	2h52
Synthétique	2 kg	3,5 kg	1h39	1h59
Rapide 30'	2 kg	3,5 kg	35 min	40 min
Favori	2 kg	3,5 kg	1h27	1h35
Eco 20°C	2 kg	3,5 kg	1h08	
Jeans	2 kg	3 kg	1h40	1h46
Couette	-	2,5 kg	1h30	1h40
Délicat	-	1 kg	1h00	1h06
Sport	-	2 kg	1h10	1h16
Rideaux	-	2 kg	1h18	1h30
Laine	-	1,5 kg	56 min	
Anti-allergie	2 kg	7 kg	1h25	

TABLEAU DU TEMPS DES PROGRAMMES ET CHARGES MINIMALES ET MAXIMALES

Pour le modèle ELF 814DD4 :

Programmes	Charge minimale de linge sec pour le lavage	Charge maximale de linge sec pour le lavage	Temps du programme	
			A 30°C	A température max
Coton	4 kg	8 kg	2h15	2h40
Coton Eco	4 kg	8 kg	2h42	3h07
Synthétique	2 kg	4 kg	1h54	2h14
Rapide 30'	2 kg	4 kg	40 min	45 min
Favori	2 kg	3,5 kg	1h35	1h41
Eco 20°C	2 kg	4 kg	1h13	
Jeans	2 kg	3,5 kg	1h48	1h54
Couette	-	3 kg	1h35	1h45
Délicat	-	1,5 kg	1h05	1h11
Sport	-	2,5 kg	1h18	1h24
Rideaux	-	2,5 kg	1h26	1h38
Laine	-	2,5 kg	1h01	
Anti-allergie	2,5 kg	8 kg	1h25	

INFORMATIONS SUR LES PROGRAMMES

- **COTON**

Vous pouvez laver vos vêtements résistants avec ce programme. Le lavage est réalisé avec des mouvements de brassage rapides pendant un cycle plus long. Il est adapté pour le linge en coton (draps, nappes, linge de corps, linge de toilette, chemises, etc.).

- **SYNTHÉTIQUE**

Vous pouvez laver vos vêtements moins résistants avec ce programme. Ce programme se caractérise par des mouvements de rotation plus lents et un cycle de lavage plus court comparé au programme « Coton ». Il est conseillé pour les vêtements synthétiques (tels que chemises, chemisiers, vêtements mixtes synthétique/coton, etc.).

- **LAINÉ**

Vous pouvez laver vos vêtements en laine portant la mention « lavables en machine » avec ce programme. Sélectionnez la température adaptée indiquée sur les étiquettes de vos vêtements. Il est conseillé d'utiliser des détergents adaptés aux vêtements en laine.

- **COTON ECO**

Vous pouvez laver votre linge en coton et en lin normalement sale avec ce programme en économisant plus d'énergie et d'eau qu'avec les autres programmes de lavage adaptés au coton.

- **RAPIDE 30'**

Ce programme est utilisé pour laver rapidement une petite quantité de linge en coton peu sale.

- **FAVORI**

Ce programme mémorise les options sélectionnées par l'utilisateur lors de la dernière exécution du programme. Tournez le bouton de sélection des programmes sur « Favori » et choisissez une température, une vitesse d'essorage et éventuellement des options puis, appuyez sur la touche **DI** pour enregistrer et lancer le programme. Au prochain lavage, le programme conserve les mêmes réglages.

- **Eco 20°C**

Utilisez ce programme pour une petite quantité de linge en coton et/ou en lin légèrement sale (sous-vêtements, nappes, serviettes (2 kg maxi.), etc.).

- **JEANS**

Utilisez ce programme pour les vêtements en jean et les autres tissus épais et résistants (par exemple : les pantalons, les vestes) moyennement sales. Pour les vêtements en jean foncé,

l'utilisation d'une lessive spéciale pour linge foncé est recommandée.

- **COUETTE**

Utilisez ce programme pour les couettes, coussins et autres vêtements rembourrés avec des plumes.

- **DÉLICAT**

Ce programme est destiné aux vêtements délicats (robes, jupes, chemises, chemisiers, sous-vêtements délicats, etc.).

- **SPORT**

Utilisez ce programmes pour les vêtements de sport en jersey de coton ou microfibre moyennement sales. N'utilisez pas d'assouplissant avec ce programme.

- **RIDEAUX**

Utilisez ce programme pour les rideaux et les voilages en polyester ou en coton.

- **ANTI-ALLERGIE**



Grâce à ses rinçages supplémentaires, ce programme est spécialement dédié à éliminer les allergènes (comme les pollens, les acariens, les poils de chien ou de chat) qui se nichent dans les vêtements et les draps. Il est adapté à tous les types de tissus.

- **RINÇAGE**

Ce programme est utilisé lorsque vous voulez effectuer un rinçage séparément.

- **VIDANGE / ESSORAGE**

Ce programme effectue un essorage après avoir vidangé l'eau présente dans l'appareil. Sélectionnez toujours une vitesse d'essorage réduite pour le linge délicat.

- **Pour effectuer un essorage**, sélectionnez la vitesse d'essorage souhaitée avec la touche « Essorage » puis, appuyez sur la touche .
- **Pour effectuer uniquement une vidange**, sélectionnez la vitesse d'essorage « 0 » puis, appuyez sur la touche .

6) Mode "veille" de l'écran

L'écran passe automatiquement en mode "veille" (il s'éteint) lorsque l'appareil est allumé et qu'aucune sélection n'est effectuée après quelques minutes. L'écran se rallume dès que vous appuyez sur une touche ou tournez le bouton de sélection des programmes.

7) Annuler un programme en cours

Pour annuler un programme, tournez le bouton de sélection des programmes sur la position « Arrêt ». Lorsque vous rallumez l'appareil, celui-ci effectuera une vidange pendant 1 à 2 minutes et vous pourrez ensuite lancer le nouveau programme en le sélectionnant à l'aide du bouton de sélection des programmes.

NOTE : En fonction de la phase au cours de laquelle le programme a été annulé, vous pourrez avoir besoin d'ajouter du détergent et de l'adoucissant pour le nouveau programme sélectionné.

8) Fin du programme

A la fin du programme, l'écran affiche « End » (fin). Patientez jusqu'à ce que le voyant d'ouverture de porte  s'éteigne. Tournez le bouton de sélection des programmes sur la position « Arrêt » pour éteindre l'appareil. Retirez le linge et laissez la porte entrouverte dans le but de préserver le joint de porte et d'éviter l'apparition de mauvaises odeurs.

nettoyage et entretien

Le tiroir à produits

Il est recommandé de retirer régulièrement toute accumulation de résidus de détergent dans le tiroir à produits. Nettoyez celui-ci ainsi que ses accessoires (cloison séparatrice) tous les 4 à 5 cycles de lavage.

Pour cela, procédez comme suit :

1. Retirez le tiroir à produits en le tirant vers vous et en appuyant sur la zone encadrée comme indiqué sur le schéma ci-dessous.

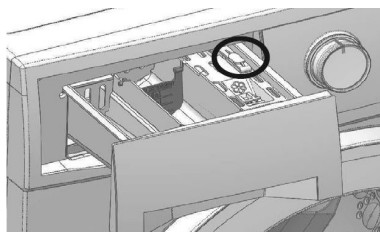

Lavez le tiroir à produits à l'eau tiède et avec une petite brosse à poils souples puis, séchez-le avec un chiffon doux.

2. Puis, remplacez le tiroir à produits dans son logement.

Filtres du tuyau d'arrivée d'eau

Un filtre se trouve à chaque extrémité du tuyau d'arrivée d'eau. Ces filtres empêchent les substances étrangères et la saleté qui se trouve dans l'eau de pénétrer dans l'appareil. Ces filtres doivent être nettoyés régulièrement.

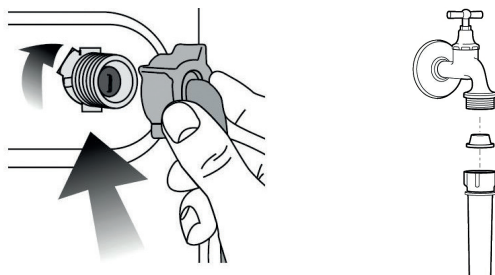

Pour cela :

- Fermez le robinet.
- Dévissez le tuyau d'arrivée d'eau à l'arrivée d'eau et au point de raccordement de l'appareil.
- Extrayez les filtres ainsi que leurs joints et nettoyez-les soigneusement à l'eau du robinet avec une brosse adaptée. Si les filtres sont très sales, vous pouvez les retirer à l'aide d'une pince.

- Remplacez soigneusement les filtres et les joints et resserrez soigneusement le tuyau à la main.

Évacuation de l'eau restante et nettoyage du filtre de la pompe de vidange

Votre appareil est équipé d'un système de filtration qui empêche les éléments solides comme les boutons, les pièces, et les fibres de tissu, d'obstruer l'hélice de la pompe de vidange au cours de l'évacuation de l'eau.

Si votre appareil n'évacue pas l'eau, il se peut que le filtre soit obstrué. L'eau doit être vidangée manuellement afin de nettoyer le filtre de la pompe. Le filtre doit être nettoyé à chaque fois qu'il est obstrué ou tous les 3 mois.

Par ailleurs, vous pouvez être amené à devoir évacuer l'eau complètement dans les cas suivants :

- Avant de transporter l'appareil (en cas de déménagement par exemple),
- En cas de risque de gel.

Pour évacuer l'eau :



Attention ! De l'eau à 90°C peut se trouver dans le lave-linge. De ce fait, le filtre ne doit être nettoyé qu'après refroidissement de l'eau chaude qui se trouve à l'intérieur, afin d'éviter tout risque de brûlure.

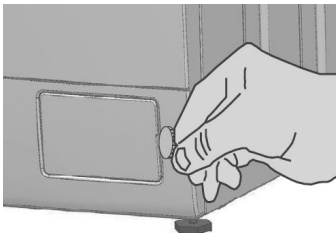

FIG. 1



FIG. 2

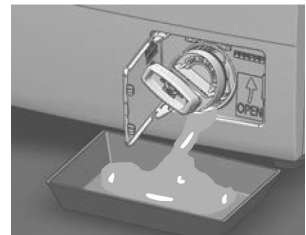

FIG. 3

1. Déboîtez la trappe située en bas de votre lave-linge (Fig. 1) à l'aide d'une pièce de monnaie.
2. Placez un bac de récupération sous la trappe puis, desserrez le filtre de la pompe en le tournant dans le sens inverse des aiguilles d'une montre (Fig. 2).
3. Lorsque toute l'eau contenue dans l'appareil s'est écoulée, sortez le filtre complètement

en le tournant (fig. 3).

4. Retirez les peluches et autres objets (pièces, boutons, etc.) qui obstruent le filtre ainsi que les fibres, s'il y en a, autour de la zone de la turbine. Remplacez le filtre dans son logement après son nettoyage.
5. Remplacez le tuyau de vidange dans son logement puis, refermez la trappe.

Nettoyage de la surface extérieure de l'appareil

- Pour nettoyer l'extérieur de l'appareil, utilisez une éponge imbibée d'eau tiède savonneuse.
- N'utilisez pas de produits détergents abrasifs ni de solvants.
- Séchez soigneusement à l'aide d'un chiffon doux.

guide de dépannage

Un mauvais fonctionnement peut être dû à un problème mineur que vous pouvez résoudre vous-même à l'aide des instructions ci-dessous. Avant d'appeler le service après-vente de votre magasin, procédez aux vérifications suivantes :

Problèmes	Causes possibles	Solutions
Le lave-linge ne s'allume pas.	La prise électrique n'est pas branchée dans la prise murale.	Vérifiez la prise.
	Le fusible a peut-être sauté.	Vérifiez le fusible.
	Il y a peut-être une panne de courant.	Vérifiez l'alimentation électrique.
	Le lave-linge est à l'arrêt (bouton de sélection des programmes sur la position « Arrêt »).	Tournez le bouton de sélection des programmes sur un programme puis, appuyez sur la touche ▶▶ .
Le programme de lavage ne démarre pas. Le code erreur « F01 » s'affiche à l'écran.	Vous n'avez pas sélectionné de programme.	Tournez le bouton de sélection des programmes sur un programme puis, appuyez sur la touche ▶▶ .
	La porte est mal fermée.	Contrôlez que la porte du lave-linge est bien fermée.
L'appareil ne se remplit pas d'eau.  Le symbole et le code erreur « F02 » s'affichent à l'écran.	Le robinet d'arrivée d'eau est fermé.	Ouvrez entièrement le robinet d'alimentation en eau.
	Le tuyau d'arrivée d'eau est plié.	Vérifiez que le tuyau d'arrivée d'eau n'est pas plié.
	Le tuyau d'arrivée d'eau est obstrué.	Nettoyez les filtres situés aux deux extrémités du tuyau d'arrivée d'eau (reportez-vous au paragraphe « Nettoyage et entretien »).
	La porte est mal fermée ou un vêtement est coincé dans la porte.	Contrôlez et fermez la porte correctement : vous devez entendre un « clic ».
L'appareil ne vidange pas l'eau. Le code erreur « F04 » s'affiche à l'écran.	Le tuyau de vidange est obstrué ou plié.	Vérifiez que le tuyau de vidange n'est pas obstrué ou plié.
	Le filtre de la pompe de vidange est obstrué.	Nettoyez le filtre de la pompe de vidange (reportez-vous au paragraphe « Nettoyage et entretien » de ce manuel).

Problèmes	Causes possibles	Solutions
L'appareil vibre ou tremble.	Les pieds de l'appareil sont mal ajustés.	Mettez le lave-linge à niveau en réglant correctement les pieds.
	Les vis de bridage réservées au transport n'ont pas été retirées.	Retirez les vis de bridage réservées au transport (reportez-vous au paragraphe « Démontage des vis de bridage » dans la section « INSTALLATION »).
	Vous avez introduit une quantité excessive de linge dans l'appareil ou le linge est mal réparti.	Ne dépassez pas la capacité maximum de linge recommandée pour chaque programme (voir le tableau des programmes) et répartissez le linge correctement à l'intérieur de l'appareil. Veillez à laver ensemble des grosses pièces et des petites pièces de linge.
	L'appareil est en contact avec un objet, un mur ou un meuble.	Veillez à laisser un espace libre suffisant autour de l'appareil afin qu'il n'entre pas en contact avec un objet, un mur ou un meuble.
Formation excessive de mousse	Vous avez utilisé une quantité excessive de détergent.	Dosez la lessive suivant les conseils du fabricant en tenant compte de la dureté de l'eau et de la saleté du linge.
	Vous avez utilisé trop de détergent pour une petite quantité de linge légèrement sale.	
Le temps de lavage diffère du temps indiqué dans la notice.	La pression d'eau est peut-être trop basse.	La durée de la prise en eau sera par conséquent allongée.
	La température d'entrée d'eau est basse.	Le cycle se prolonge pour chauffer l'eau lorsque l'eau est froide à l'arrivée. Par ailleurs, le temps de lavage peut être prolongé pour éviter de mauvais résultats de lavage.
	Le système de détection de balourd peut être activé dans le cas d'une charge mal équilibrée.	Respectez la capacité maximale recommandée en fonction du programme.

Problèmes	Causes possibles	Solutions
Le lave-linge n'essore pas.	Cet appareil est équipé d'un dispositif électronique qui empêche le départ de l'essorage en cas de surcharge ou de répartition inégale du linge dans le tambour.	Ouvrez la porte du lave-linge et procédez à un essorage manuel du linge. Puis, remplacez le linge dans le tambour et répartissez-le de façon plus homogène (retirez le linge en excès) et relancez un essorage.
L'écran affiche les codes erreurs « F03 », « F05 » ou « F06 ».		Éteindre et rallumer le lave-linge. Si le problème persiste, contactez le service après-vente de votre magasin revendeur.
La porte de lave-linge ne s'ouvre pas.	La porte ne s'ouvre pas tout de suite après la fin du programme. Patientez quelques instants.	Attendez que le voyant rouge sur le bandeau de commande soit éteint. Vérifiez que le lave-linge n'est pas en fonction « Trempage » ou « Arrêt cuve pleine ».
Il y a de l'eau sur le sol.		Contrôlez que le tuyau d'arrivée d'eau et le tuyau d'évacuation d'eau sont en bon état et qu'ils ne fuient pas. Il se peut que la lessive n'est pas adaptée ou soit en excès (elle déborde du tiroir à produit). Réduisez la quantité de lessive.
Le lave-linge continue de charger de l'eau même à l'arrêt.		Fermez le robinet d'arrivée d'eau.

Si les informations indiquées dans ce tableau ne vous aident pas à résoudre votre problème spécifique, **ne procédez pas vous-même au démontage et à la réparation de cet appareil. Confiez les réparations exclusivement à un personnel qualifié du service après-vente de votre magasin revendeur.**

Toutes les informations, dessins, croquis et images dans ce document relèvent de la propriété exclusive de SOURCING & CREATION . SOURCING & CREATION se réserve tous les droits relatifs à ses marques, créations et informations. Toute copie ou reproduction, par quelque moyen que ce soit, sera jugée et considérée comme une contrefaçon.

All information, designs, drawings and pictures in this document are the property of SOURCING & CREATION . SOURCING & CREATION reserves all rights to its brands, designs and information. Any copy and reproduction through any means shall be deemed and considered as counterfeiting.





Lave-linge

ELF 614DD4, ELF 714DD4 &
ELF 814DD4



Protection de l'environnement

Ce symbole apposé sur le produit signifie qu'il s'agit d'un appareil dont le traitement en tant que déchet est soumis à la réglementation relative aux déchets d'équipements électriques et électroniques (DEEE). Cet appareil ne peut donc en aucun cas être traité comme un déchet ménager, et doit faire l'objet d'une collecte spécifique à ce type de déchets. Des systèmes de reprise et de collecte sont mis à votre disposition par les collectivités locales (déchèterie) et les distributeurs. En orientant votre appareil en fin de vie vers sa filière de recyclage, vous contribuerez à protéger l'environnement et empêcherez toute conséquence nuisible pour votre santé.

Testé dans nos laboratoires

Garantie valide à partir de la date d'achat (ticket de caisse faisant foi). Cette garantie ne couvre pas les vices ou les dommages résultant d'une mauvaise installation, d'une utilisation incorrecte, ou de l'usure normale du produit.

